





Code	92166	92166	92166	92166
	DE Sicherheitshinweise	UK Safety Instructions	FR Consignes de sécurité	NL Veiligheidsinstructies
	Arbeiten an elektrischen Anlagen dürfen nur von Elektrofachkräften oder von unterwiesenen Personen unter Leitung und Aufsicht einer Elektrofachkraft entsprechend den elektrotechnischen Regeln vorgenommen werden.	Work on the mains supply may only be carried out by qualified professionals or by instructed persons under the direction and supervision of qualified skilled electrical personnel in accordance with electrotechnical regulations.	Travailler sur le réseau électrique ne s'improvise pas, seul un electricien qualifié et habilité doit effectuer ce raccordement.	Werkzaamheden aan elektrische installaties mogen enkel door gekwalificeerde installateurs of geschoold personeel uitgevoerd worden en dit in overeenstemming met de elektrotechnische regels.
	Vor Montage Leitung spannungsfrei schalten! Dieses Gerät ist nicht zum Freischalten geeignet. Gerät ist nicht zum Schalten von Lasten geeignet!	Disconnect supply before installing! This device is not to be used to isolate other equipment from the mains supply. Device is not suitable for switching loads!	Avant de commencer l'installation, assurez-vous que l'alimentation est coupée. Cet appareil ne doit pas être utilisé pour isoler d'autres appareils du secteur. Appareil ne convient pas pour la commutation de charges !	Netspanning uitschakelen alvorens te beginnen met de montage. Dit toestel mag niet gebruikt worden om de aangesloten apparaten te isoleren van de voedingsspanning. Het apparaat is niet geschikt voor het schakelen van belastingen!
	Lesen Sie dieses Beiblatt vor der Inbetriebnahme des Gerätes. Die Kenntnis dieses Dokuments gehört zur bestimmungsgemäßen Verwendung.	Read this supplementary sheet before putting the device into operation. Knowledge of this document is part of the intended use.	Avant la mise en service de l'appareil, veuillez lire cette fiche complémentaire. La connaissance de ce document fait partie de l'utilisation conforme.	Lees dit aanvullende blad voordat u het apparaat in gebruik neemt. Kennis van dit document maakt deel uit van het beoogde gebruik.
	Funktion Das Gerät ist ein Slave-Melder für Innenanwendungen mit kreisförmigem Erfassungsbereich zur Erweiterung des Erfassungsbereiches eines Master-Gerätes. Das Slave-Gerät sendet bei erkannter Bewegung einen Schaltimpuls zum Master-Gerät. Kombinierbar mit Master-Geräten mit Slave-Impulsingang	Function The device is a Slave detector for ceiling mounting (interior applications) having a circular detection area for extending the detection area of a Master device. The slave device sends a trigger pulse to the master device when motion is detected. Can be combined with master devices with slave pulse input	Fonctionnement L'appareil est un détecteur Esclave pour montage en faux-plafond (applications intérieures) avec plage de détection circulaire pour l'extension de la zone de détection d'un appareil maître. Impulsion de commutation vers l'appareil maître suite à un mouvement détecté. Peut être combiné avec des unités maître avec entrée d'impulsion esclave	Functie Deze melders is een slavemelder voor plafondmontage (binnentoepassingen) met een circulair detectiegebied voor uitbreiding van het detectiegebied van een mastertoestel melder. De slave stuurt een schakelpuls naar de master bij elke herkende beweging. Kan worden gecombineerd met master-eenheden met slave pulsingang
	Montage	Mounting	Montage	Montage

Fig. 1

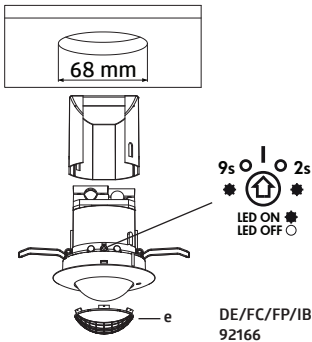

Fig. 2

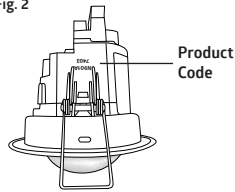

Fig. 3

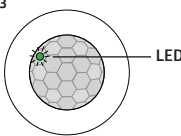
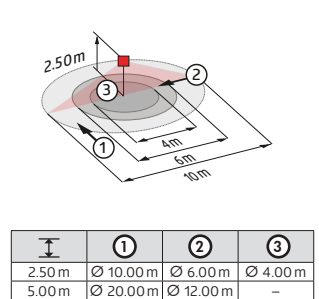

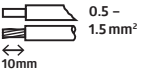

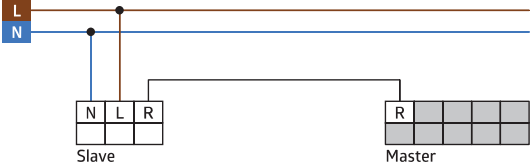



Fig. 4



► Fig. 1	Die mitgelieferte Abdeckung nach Einführung der Anschlusskabel auf den Melder aufstecken.	Mount the cover after introduction of the power cables.	Positionner le capot après l'introduction des câbles d'alimentation.	Afdekkap monteren na het aansluiten van de draden.
	Ausgrenzen von Störquellen	Exclude sources of interference	Exclusion des sources de perturbation	Detectiegebied en storingsbronnen uitsluiten
	Falls der Erfassungsbereich des Melders zu groß ist oder Bereiche abdeckt, welche nicht überwacht werden sollen, kann mit den beiliegenden Abdeckklammeln (e) der Bereich nach Bedarf reduziert bzw. eingeschränkt werden.	In case the detection area of the detector is too large or areas are being covered that should not be monitored, the range can be reduced or limited by using the enclosed blinds (e).	Si la portée de détection est trop grande ou couvre des zones qui ne doivent pas être surveillées, utiliser les obturateurs fournis pour délimiter la zone de détection souhaitée (e).	Indien het detectiegebied van de melders te groot is, of indien deze gebieden dekt die niet bewaakt dienen te worden, kan dit bereik verkleind of beperkt worden met de meegeleverde afdeklammeln (e).

92166	DE Selbstprüfzyklus	UK Self-test cycle	FR Cycle d'auto-contrôle	NL Zelftestcyclus
	Nach Stromanschluss durchläuft der Melder einen Selbstprüfzyklus von 60 s. In dieser Zeit reagiert das Gerät nicht auf Bewegung.	The product enters an initial 60 s self-test cycle when the supply is first connected. During this time the device does not respond to movement.	Après le raccordement électrique, le détecteur effectue un cycle d'auto-contrôle de 60 s. Pendant ce temps, le détecteur ne réagit pas à des mouvements.	Nadat de spanning is aangesloten, doorloopt de melder een zelftestcyclus van 60 s. Gedurende deze tijd reageert het apparaat niet op beweging.
	Impulsabstand	Pulse spacing	Intervalle d'impulsion	Tijd tussen twee impulsen
	Die Pause zwischen 2 Impulsen an den Master kann auf 2 oder 9 s am Gerät eingestellt werden. Die Einstellung kann mit aktivierter (☀️) oder mit deaktivierter LED-Anzeige (🚫) erfolgen.	2 or 9 s can be set for the pause between 2 pulses sent to the master. The setting can be made with activated (☀️) or deactivated (🚫) LED indicator.	Pour la pause entre 2 impulsions, envoyés au maître, on peut choisir entre 2 et 9 s. Le réglage peut être fait avec indicateur à LED activé (☀️) ou désactivé (🚫).	De pauze tussen 2 impulsen kan worden ingesteld op 2 of 9 s. De instelling kan worden gemaakt met geactiveerde (☀️) of afgezette (🚫) LED-indicator.
	LED-Funktionsanzeige nach jeder Netzwiederkehr	LED function indicator after each mains recovery	Indicateur de fonctionnement à LED après chaque remise sous tension	Indicatie LED na elke spanningsonderbreking
	60 s Selbstprüfzyklus - Grüne LED blinkt schnell	60 s self test cycle - Green LED flashes fast	cycle d'auto-contrôle de 60 s - LED verte clignote rapidement	Zelftestcyclus van 60 s - Groene LED knippert snel
	LED-Funktionsanzeige im Betrieb Bewegungserkennung - Grüne LED blinkt bei jeder erkannten Bewegung	LED function indicator during operation Motion detection - Green LED flashes on each detected movement	Indicateur de fonctionnement à LED en marche Détection de mouvement - LED verte clignote à chaque mouvement détecté	Indicatie LED tijdens gebruik Bewegingsdetectie - Groene LED knippert bij elke gedetecteerde beweging
	EU-Konformitätserklärung Das Produkt erfüllt die Richtlinien über 1. die elektromagnetische Verträglichkeit (2014/30/EU) 2. die Niederspannung (2014/35/EU) 3. die Beschränkung der Verwendung bestimmter gefährlicher Stoffe in Elektro- und Elektronikgeräten (2011/65/EU)	UK Declaration of conformity This product respects the directives concerning 1. Electrical Equipment Safety Regulation 2016 2. Electromagnetic Compatibility Regulation 2016 3. The Restriction of the Use of Certain Hazardous Substances in Electrical and Electronic Equipment Regulation 2012	Déclaration de conformité UE Ce produit répond aux directives sur 1. la compatibilité électromagnétique (2014/30/UE) 2. la basse tension (2014/35/UE) 3. la restriction de l'utilisation de certaines substances dangereuses dans les appareils électriques et électroniques (2011/65/UE)	EU-Conformiteitsverklaring Dit product beantwoordt aan de volgende richtlijnen 1. Elektromagnetische compatibiliteit (2014/30/EU) 2. Laagspanning (2014/35/EU) 3. Verbod op gebruik van gevaarlijke chemicaliën in elektrische en elektronische apparatuur (2011/65/EU)
		Contact B.E.G. UK Ltd., Apex Court – Grove House · Camphill Road · West Byfleet, Surrey KT14 6SQ		

92166	DE Technische Daten	UK Technical data	FR Caractéristiques techniques	NL Technische gegevens
110-240 V -, 50/60 Hz ca./approx. 0.2 W	Spannung Leistungsaufnahme	Power Supply Power Consumption	Alimentation Consommation	Voeding Verbruik
 0.5 – 1.5 mm ² ← 10mm	Anschlussklemmen: für eindrängige Leiter für feindrängige Leiter	Terminal clamps: for solid one-wire conductors for fine-stranded conductors	Bornes de raccordement: conducteurs à fil rigide pour conducteurs à fils fins	Aansluitklem: eendradige geleider voor fijnaderige geleiders
360°	Erfassungsbereich	Area of coverage	Zone de détection	Detectiehoek
2 m / 5 m / 2.5 m	Montagehöhe min./max./ empfohlen	Mounting height min./max./ recommended	Hauteur de montage min./max./ recommandé	Montagehoogte min./max./ aanbevolen
► Fig. 4 2.5 m 18 °C ① = Ø 10.0 m ② = Ø 6.0 m ③ = Ø 4.0 m	Reichweite bei Montagehöhe Umgebungstemperatur 1 quer 2 frontal 3 sitzende Tätigkeiten	Range of coverage at mounting height Ambient temperature 1 across 2 towards 3 seated	Portée pour une hauteur de montage Température ambiante 1 transversale 2 frontale 3 Activité assise	Bereik op montagehoogte Omgevingstemperatuur 1 dwars 2 frontaal 3 zittend
II / IP20	Schutzklasse / Schutzart	Class / Degree of protection	Classe / Type de Protection	Klasse / Beschermingsgraad
Ø 80 x 85 mm	Abmessungen	Dimensions	Dimensions	Afmetingen
-25 °C – +50 °C	Umgebungstemperatur	Ambient temperature	Température ambiante	Omgevingstemperatuur
110-240 V AC	Ausgangsspannung	Output voltage	Tension de sortie	Uitgangsspanning
2 / 9 s	Impulsabstand	Pulse interval	Intervalle d'impulsion	Pulstijden
	Schematisches Schaltbild	Schematic diagram	Schéma de raccordement	Aansluitschema
	Schematisches Schaltbild – Bitte beachten Sie beim Anschließen die Beschriftung der Klemmen am Melder!	Schematic diagram – when connecting the detector, please respect the labelling of the terminal connections at the detector!	Schéma de raccordement de base – veuillez respecter le marquage des bornes sur le détecteur !	Aansluitschema – respecteer de labelling van de klemmen bij het aansluiten van de melder!
	Der Anschluss von Master- und Slave-Gerät muss an derselben Phase erfolgen!	The master and slave device must be connected to the same phase!	L'appareil maître et l'appareil esclave doivent être connectés à la même phase !	Het mastertoestel en het slave-toestel moeten op dezelfde fase worden aangesloten!
				
	Zubehör	Accessories	Accessoires	Accessoires
92199	Ballschutzkorb / weiß	Wire basket BSK / white	Panier de protection PD / blanc	Beschermingskorf / wit
	Produktseite im Internet	Product page on the Internet	Page produit sur l'Internet	Productpagina op het internet

