

B.E.G.**LUXOMAT®**

PD2N-M-DACO DALI-2

93452 EAN: 4007529934522

DALI-2 PIR-aanwezigheidsmelder met geïntegreerde DALI-applicatiecontroller, 360°-detectie en een bereik tot Ø10 m (78 m²)

Toepassingsgebieden

- kleine kantoren
- open kantoren

Bestelgegevens

Omschrijving	Kleur	Art.nr.
PD2N-M-DACO DALI-2	wit	93452

Accessoires

Omschrijving	Kleur	Art.nr.
BLE-IR-Adapter	zwart	93067
IR adapter voor Smartphones	zwart	92726
IR-PD-DALI	-	92094
IR-PD-DALI-LD	-	92652
IR-PD-DALI-E	-	92122
IR-PD-DALI-Mini	-	92112
OB montage set IP54 PD2N H	wit	93454
OB montage set IP54 PD2N H	zwart	93783
OB montage set IP54 PD2N H	verkeerswit	93782
OB montage set IP54 PD2N H	antraciet	93781
Afdekring PD2N IB	zwart	93773
Afdekring PD2N IB	verkeerswit	93772
Afdekring PD2N IB	antraciet	93771
Afdekring PD2N VZ	zwart	93763
Afdekring PD2N VZ	verkeerswit	93762

Afdekring PD2N VZ	antraciet	93761
Afdekring PD2N VZ	wit	93760
Beschermingskorf BSK (Ø 200 x 90 mm)	wit	92199
Muurhouder PD2N/4N Typ A	verkeerswit	93702
Muurhouder PD2N/4N Typ A	antraciet	93701
Muurhouder PD2N/4N Typ A	wit	93700
Muurhouder PD2N/4N Typ A	zwart	93703
Muurhouder PD2N/4N Typ A	wit	93164
OB sokkel voor Muurhouder	wit	93192
Afdeklamellen PD2N/PD3N		37367
Slinger montageset PD2/3/4 OB	wit	93179
Adapterring PD2N VZ		93089

Technische gegevens

Spanning:	230 V AC ±10% 50 Hz
Afmetingen:	Ø 84 x 85 mm
Typisch verbruik:	ca. 2 W
Slavetoestellen:	max. 8
Detectiebereik:	horizontaal 360° (Plafondmontage)
Reikwijdte:	max. Ø 10 m dwars max. Ø 6 m frontaal max. Ø 4 m zittend
Detectiezone voor dwars langs de melder lopen:	78 m ² / 2.5 m montagehoogte
Montagehoogte min./max./aanbevolen:	2 m / 5 m / 2.5 m
Beschermingsgraad/-klasse:	IP20 / Klasse II
Slagvastheid:	IK05
Omgevingstemperatuur:	-25 °C tot +50 °C
Behuizing:	UV- bestendig polycarbonaat
Kleur:	wit mat, gelijk RAL9010
Kanaal 1 (lichtsturing)	
DALI-uitgang:	80 mA (gegarandeerd), 125 mA (max.), uitschakelmechanisme
Ondersteunde bedieningsapparaten:	DT0, DT5, DT6, DT7
Ondersteunde besturingsapparaten:	- (single-master)
Nalooptijd:	1 min - 150 min
Oriëntatieverlichting:	10 - 30 % / OFF / 5 min - 60 min / ∞
Valeur de consigne de luminosité:	10 - 2500 Lux
Gemengd licht meting:	Gemengd licht meting

Productinformatie

Aanwezigheidsmelder met geïntegreerde DALI-applicatiecontroller voor een energie efficiënte lichtregeling

DALI-2 gecertificeerd product

Geïntegreerde DALI-voeding

DALI-interface voor het aansturen van digitale, dimbare elektronische voorschakelapparaten in broadcast modus

Handmatig schakelen en dimmen via conventionele drukknoppen mogelijk

Bidirectionele IR-communicatie maakt snelle integratie in de projectbeheerfunctie van de B.E.G. One-app mogelijk

Volledige functionaliteit alleen te activeren met B.E.G. IR-adapter en smartphone of tablet (Android/iOS)

In te stellen als halfautomatische-, volautomatische-, schemerschakelaar- of aanwezigheidsmodus

Instelbare regeldynamiek (minimum- en maximumwaarden)

Instelbare snelheid en vertraging van de regeling

Uitvoering als single-master, kan niet in een netwerk worden opgenomen

Uitbreiding van detectiebereik met slaves mogelijk

Menglichtmeting met interne en externe lichtsensor

DALI-uitgangsvermogen kan worden verhoogd met accessoires

Daglichtafhankelijke regeling of geschakelde uitgang

Instelbare inschakelwaarde

Herinneringsfunctie van de laatste waarde voor de inschakelwaarde

Instelbare lichtsterktewaarde en reflectiefactor

Weergave van de huidige lichtwaarde in de B.E.G. One App

Zelfcontrole en weergave van apparaatfouten in de B.E.G. One App

Status-LED's kunnen geactiveerd of gedeactiveerd worden

PIN code

Gangfunctie - deactiveert de mogelijkheid om de verlichting via de drukknop uit te schakelen

Aantal DALI-apparaten kan snel en betrouwbaar worden bepaald via de B.E.G. Online DALI Line Planner.

Software is compatibel met de vroegere versies van de eerste generatie (behalve DSI, dubbele vergrendeling en corridorfunctie)

Fabrieksinstelling: 10 min nalooptijd en 500 lux

Inclusief voorgesmonteerde veerklem met trekentlasting en aanrakingsbeschermer voor inbouwmontage

Opbouwmontage mogelijk via optioneel verkrijgbare accessoire

Toepassingsvoorbeelden:

kleine kantoren, open kantoren

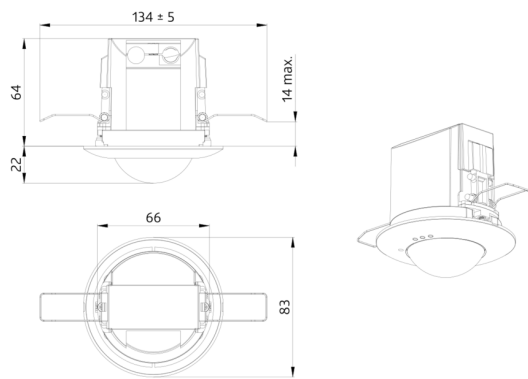

Accessoires



BLE-IR-Adapter
Art.nr.: 93067

Afmetingen: 40 x 55 x 103 mm
Kleur: zwart
Frequentie: 2.4 GHz ISM band, GFSK
0.2 dBm + 5.3 dBi = 5.5 dBm



IR adapter voor Smartphones
Art.nr.: 92726

Afmetingen: 47 x 19 x 10 mm
Beschermingsgraad/-klasse: IP20
Omgevingstemperatuur: -20 °C tot +40 °C



IR-PD-DALI
Art.nr.: 92094

Batterij: 3.0 V Lithium CR2032 (inclusief)
Afmetingen: 80 x 60 x 8 mm
Kleur: -



IR-PD-DALI-LD
Art.nr.: 92652

Batterij: 3 x 1.5 V Micro AAA (niet inclusief)
Afmetingen: 83 x 53 x 17 mm
Kleur: -



IR-PD-DALI-E
Art.nr.: 92122

Batterij: 3.0 V Lithium CR2032 (inclusief)
Afmetingen: 80 x 60 x 8 mm
Kleur: -



IR-PD-DALI-Mini
Art.nr.: 92112

Batterij: 3.0 V Lithium CR2032 (inclusief)
Afmetingen: 57 x 35 x 7 mm
Kleur: -



OB montage set IP54 PD2N H
Art.nr.: 93454

Afmetingen: Ø 110 x 65 mm
Beschermingsgraad/-klasse: IP54
Kleur: wit, gelijk RAL9010



OB montage set IP54 PD2N H
Art.nr.: 93783

Afmetingen: Ø 110 x 65 mm
Beschermingsgraad/-klasse: IP54
Kleur: zwart, gelijk RAL9005



OB montage set IP54 PD2N H
Art.nr.: 93782

Afmetingen: Ø 110 x 65 mm
Beschermingsgraad/-klasse: IP54
Kleur: verkeerswit, gelijk RAL9016



OB montage set IP54 PD2N H
Art.nr.: 93781

Afmetingen: Ø 110 x 65 mm
Beschermingsgraad/-klasse: IP54
Kleur: antraciet, gelijk RAL7016



Afdekring PD2N IB
Art.nr.: 93773

Afmetingen: Ø 82 x 13 mm
Slagvastheid: IK05
Behuizing: UV- bestendig polycarbonaat



Afdekring PD2N IB
Art.nr.: 93772

Afmetingen: Ø 82 x 13 mm
Slagvastheid: IK05
Behuizing: UV- bestendig polycarbonaat



Afdekring PD2N IB
Art.nr.: 93771

Afmetingen: Ø 82 x 13 mm
Slagvastheid: IK05
Behuizing: UV- bestendig polycarbonaat



Afdekring PD2N VZ
Art.nr.: 93763

Afmetingen: Ø 106 x 20 mm
Slagvastheid: IK05
Behuizing: UV- bestendig polycarbonaat

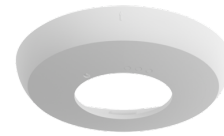

Afdekring PD2N VZ
Art.nr.: 93762

Afmetingen: Ø 106 x 20 mm
Slagvastheid: IK05
Behuizing: UV- bestendig polycarbonaat

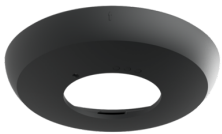

Afdekring PD2N VZ
Art.nr.: 93761

Afmetingen: Ø 106 x 20 mm
Slagvastheid: IK05
Behuizing: UV- bestendig polycarbonaat

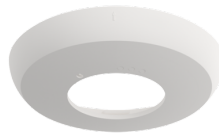

Afdekring PD2N VZ
Art.nr.: 93760

Afmetingen: Ø 106 x 20 mm
Slagvastheid: IK05
Behuizing: UV- bestendig polycarbonaat

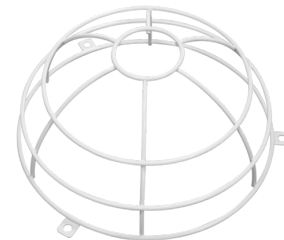

Beschermingskorf BSK (Ø 200 x 90 mm)
Art.nr.: 92199

Afmetingen: Ø 200 x 90 mm
Slagvastheid: IK09
Behuizing: gecoate stalen korf

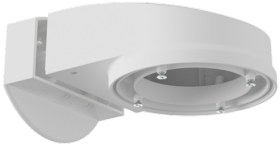

Muurhouder PD2N/4N Typ A

Art.nr.: 93702

Afmetingen: 133 x 106 x 66 mm
Bescheringsgraad/-klasse: IP54 /
Klasse II
Behuizing: UV- bestendig polycarbonaat

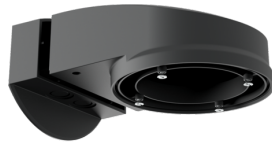

Muurhouder PD2N/4N Typ A

Art.nr.: 93701

Afmetingen: 133 x 106 x 66 mm
Bescheringsgraad/-klasse: IP54 /
Klasse II
Behuizing: UV- bestendig polycarbonaat

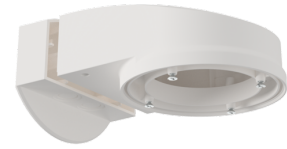

Muurhouder PD2N/4N Typ A

Art.nr.: 93700

Afmetingen: 133 x 106 x 66 mm
Bescheringsgraad/-klasse: IP54 /
Klasse II
Behuizing: UV- bestendig
polycarbonaat

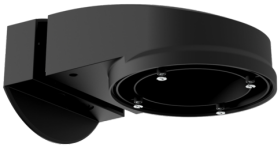

Muurhouder PD2N/4N Typ A

Art.nr.: 93703

Afmetingen: 133 x 106 x 66 mm
Bescheringsgraad/-klasse: IP54 /
Klasse II
Behuizing: UV- bestendig polycarbonaat



Muurhouder PD2N/4N Typ A

Art.nr.: 93164

Afmetingen: 133 x 106 x 66 mm
Bescheringsgraad/-klasse: IP54 /
Behuizing: UV- bestendig polycarbonaat



OB sokkel voor Muurhouder

Art.nr.: 93192

Afmetingen: 103 x 80 x 26 mm
Behuizing: UV- bestendig
polycarbonaat
Kleur: wit

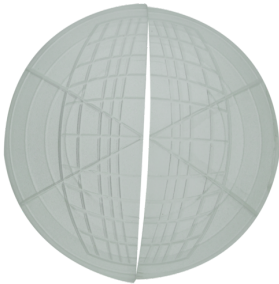

Afdeklamellen PD2N/PD3N

Art.nr.: 37367

Behuizing: ABS



Slinger montageset PD2/3/4 OB

Art.nr.: 93179

Afmetingen: 1 : Ø 113 x 79 mm, 2 : Ø
113 x 34 mm
Behuizing: UV- bestendig polycarbonaat
Kleur: wit, gelijk RAL9010

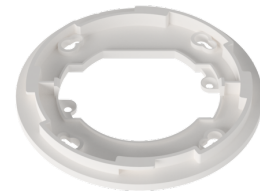

Adapterring PD2N VZ

Art.nr.: 93089

Afmetingen: Ø 101 x 10 mm
Behuizing: UV- bestendig
polycarbonaat
Kleur: wit mat, gelijk RAL9010