



PD2N-KNXs-DX-VZ

93513 EAN: 4007529935130

KNX PIR-aanwezigheidsmelder (Deluxe) met
360°-detectie en een bereik tot Ø 10 m (78 m²)

Bestelgegevens

Omschrijving	Kleur	Art.nr.
PD2N-KNXs-DX-VZ	wit	93513

Accessoires

Omschrijving	Kleur	Art.nr.
BLE-IR-Adapter	zwart	93067
IR-PD-KNX	-	92123
IR-PD-KNX-Mini	-	93398
OB montage set IP54 PD2N- / PD4N-VZ	zwart	93753
OB montage set IP54 PD2N- / PD4N-VZ	verkeerswit	93752
OB montage set IP54 PD2N- / PD4N-VZ	antraciet	93751
OB montage set IP54 PD2N- / PD4N-VZ	wit	93307
Afdekring PD2N VZ	zwart	93763
Afdekring PD2N VZ	verkeerswit	93762
Afdekring PD2N VZ	antraciet	93761
Afdekring PD2N VZ	wit	93760

Beschermingskorf BSK (Ø 200 x 90 mm)	wit	92199
Muurhouder PD2N/4N Typ A	verkeerswit	93702
Muurhouder PD2N/4N Typ A	antraciet	93701
Muurhouder PD2N/4N Typ A	wit	93700
Muurhouder PD2N/4N Typ A	zwart	93703
Muurhouder PD2N/4N Typ A	wit	93164
Afdeklamellen PD2N/PD3N		37367

Technische gegevens

Spanning:	van KNX-BUS
Afmetingen:	Ø 106 x 42 mm
Stroomverbruik:	12 mA
Detectiebereik:	horizontaal 360° (Plafondmontage) max. Ø 10 m dwars
Reikwijdte:	max. Ø 6 m frontaal max. Ø 4 m zittend
Detectiezone voor dwars langs de melder lopen:	78 m ² / 2.5 m montagehoogte
Montagehoogte min./max./aanbevolen:	2 m / 5 m / 2.5 m
Beschermingsgraad/-klasse:	IP20 / Klasse III
Slagvastheid:	IK05
Temperatuurmeetbereik:	-5 °C tot +45 °C
Omgevingstemperatuur:	-25 °C tot +55 °C
Behuizing:	UV- bestendig polycarbonaat
Kleur:	wit mat, gelijk RAL9010
Aantal lichtsensoren:	2
Aantal PIR sensoren:	1
KNX TP 256:	Ja
KNX Secure:	Ja
Oriëntatieverlichting:	5 - 100 % / OFF / 1 min - 255 min
Nachtverlichting:	5 - 100 %
Valeur de consigne de luminosité:	5 - 2000 Lux

Productinformatie

KNX aanwezigheidsmelder met geïntegreerde KNX bus connector

KNX Secure

HCL/RGB-controle

Parametrering vanaf ETS 5 voor integratie in KNX-systemen

Individuele aanpassing van de gevoeligheid van de PIR-sensor

Menglichtmeting d.m.v. interne, externe en losse lichtsensoren (optioneel)

Intelligente half-automatische modus, modus aanwezigheidsafhankelijke regeling (foto-elektrische schakelaar), volautomatische modus

1 lichtuitgang (regelbaar/schakelbaar), 1 slave-uitgang, 3 afzonderlijk programmeerbare HVAC-uitgangen

Regelen van tot drie lichtgroepen via offset (externe invloed mogelijk)

Korte aanwezigheid, zelf-aanpassende nalooptijd, gangfunctie

Diverse vergrendelingsfuncties

Soft start

Twee logische modules

Oproepen van lichtscènes

Uitschakelbare statusweergaven

Temperatuur- en geluidssensor

De productdatabase voor importeren in de ETS database kan gedownload worden van de B.E.G. website

Uitbreiding van detectiegebied mogelijk met master-slave modus

Uitgebreide optimalisatiemogelijkheden voor de lichtmeting

De gemeten lichtwaarde wordt doorgegeven aan de bus

Aanpassing van de dimcurve

Bidirectionele afstandsbediening met IR adapter en B.E.G. smartphone app

PIN code

IR-afstandsbediening mogelijk via optioneel verkrijgbare IR-afstandsbediening

Vrij programmeerbare afstandsbediening met 5 knoppen (accessoire)

Programmeerfunctie (fysiek adres) via IR bedienbaar

HVAC-modus (0=automatische, 1= comfort, 2= stand-by, 3=eco, 4=vorst / hitte bescherming)

Manuele bediening via externe KNX drukknop mogelijk

Controlefunctie (hartslag, cyclische overdracht)

Aanwezigheidssimulatie

Gedwongen afschakelen

Intelligente centrale uitschakelfunctie

Waarschuwing voor uitschakelen

Inbrandfunctie voor fluorescentielampen instelbaar van 1u tot 100u

Gedrag bij terugkeer van de busspanning definieerbaar naar keuze

Aanpasbare veiligheidspauze na het uitschakelen van de verlichting

Toepassingsvoorbeelden: kantoren, vergaderzalen, scholen, kleuterscholen, ziekenhuizen

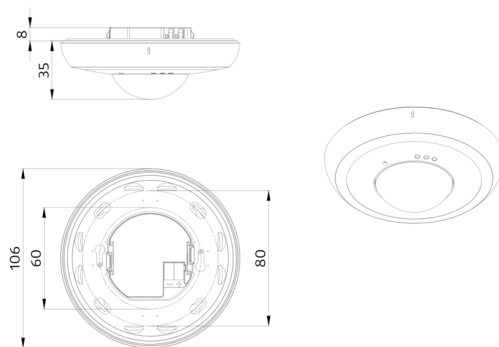

Accessoires



BLE-IR-Adapter
Art.nr.: 93067

Afmetingen: 40 x 55 x 103 mm
Kleur: zwart
Frequentie: 2.4 GHz ISM band, GFSK
0.2 dBm + 5.3 dBi = 5.5 dBm



OB montage set IP54 PD2N- / PD4N-VZ
Art.nr.: 93753

Afmetingen: Ø 109 x 19 mm
Beschermingsgraad/-klasse: IP54
Behuizing: UV- bestendig polycarbonaat



OB montage set IP54 PD2N- / PD4N-VZ
Art.nr.: 93307

Afmetingen: Ø 109 x 19 mm
Beschermingsgraad/-klasse: IP54
Kleur: wit, gelijk RAL9010



IR-PD-KNX
Art.nr.: 92123

Batterij: 3.0 V Lithium CR2032 (inclusief)
Afmetingen: 80 x 60 x 8 mm
Kleur: -



OB montage set IP54 PD2N- / PD4N-VZ
Art.nr.: 93752

Afmetingen: Ø 109 x 19 mm
Beschermingsgraad/-klasse: IP54
Behuizing: UV- bestendig polycarbonaat



Afdekring PD2N VZ
Art.nr.: 93763

Afmetingen: Ø 106 x 20 mm
Slagvastheid: IK05
Behuizing: UV- bestendig polycarbonaat



IR-PD-KNX-Mini
Art.nr.: 93398

Batterij: 3.0 V Lithium CR2032 (inclusief)
Afmetingen: 57 x 35 x 7 mm
Kleur: -



OB montage set IP54 PD2N- / PD4N-VZ
Art.nr.: 93751

Afmetingen: Ø 109 x 19 mm
Beschermingsgraad/-klasse: IP54
Behuizing: UV- bestendig polycarbonaat

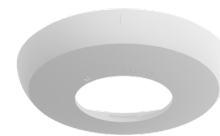

Afdekring PD2N VZ
Art.nr.: 93762

Afmetingen: Ø 106 x 20 mm
Slagvastheid: IK05
Behuizing: UV- bestendig polycarbonaat

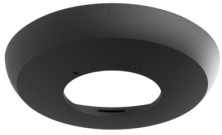

Afdekring PD2N VZ

Art.nr.: 93761

Afmetingen: Ø 106 x 20 mm
Slagvastheid: IK05
Behuizing: UV- bestendig polycarbonaat

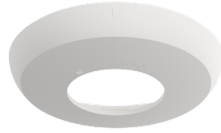

Afdekring PD2N VZ

Art.nr.: 93760

Afmetingen: Ø 106 x 20 mm
Slagvastheid: IK05
Behuizing: UV- bestendig polycarbonaat

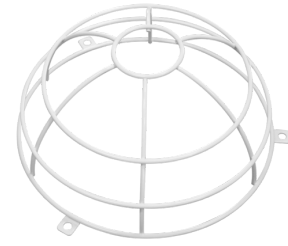

Beschermingskorf BSK (Ø 200 x 90 mm)

Art.nr.: 92199

Afmetingen: Ø 200 x 90 mm
Slagvastheid: IK09
Behuizing: gecoate stalen korf

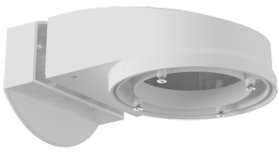

Muurhouder PD2N/4N Typ A

Art.nr.: 93702

Afmetingen: 133 x 106 x 66 mm
Beschermingsgraad/-klasse: IP54 / Klasse II
Behuizing: UV- bestendig polycarbonaat

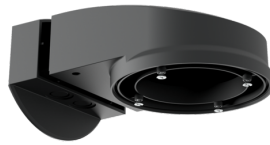

Muurhouder PD2N/4N Typ A

Art.nr.: 93701

Afmetingen: 133 x 106 x 66 mm
Beschermingsgraad/-klasse: IP54 / Klasse II
Behuizing: UV- bestendig polycarbonaat

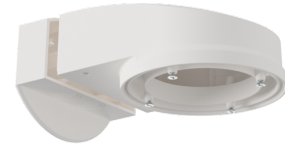

Muurhouder PD2N/4N Typ A

Art.nr.: 93700

Afmetingen: 133 x 106 x 66 mm
Beschermingsgraad/-klasse: IP54 / Klasse II
Behuizing: UV- bestendig polycarbonaat

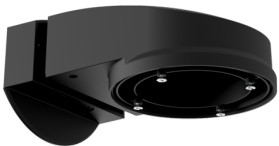

Muurhouder PD2N/4N Typ A

Art.nr.: 93703

Afmetingen: 133 x 106 x 66 mm
Beschermingsgraad/-klasse: IP54 / Klasse II
Behuizing: UV- bestendig polycarbonaat



Muurhouder PD2N/4N Typ A

Art.nr.: 93164

Afmetingen: 133 x 106 x 66 mm
Beschermingsgraad/-klasse: IP54 / Klasse II
Behuizing: UV- bestendig polycarbonaat

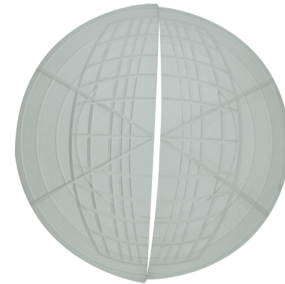

Afdeklamellen PD2N/PD3N

Art.nr.: 37367

Behuizing: ABS