

B.E.G.**LUXOMAT®**

PD2N-S

93240 EAN: 4007529932405

Rilevatore di presenza PIR slave con rilevamento a 360° e portata fino a 10 m di diametro (78 m²)

Dati dell'ordine

Designazione	Colore	Numero
PD2N-S	bianco	93240

Accessori

Designazione	Colore	Numero
Base AP IP54 PD2N H	bianco	93454
Base AP IP54 PD2N H	nero	93783
Base AP IP54 PD2N H	bianco traffico	93782
Base AP IP54 PD2N H	antracite	93781
Anello PD2N UP	nero	93763
Anello PD2N UP	bianco traffico	93762
Anello PD2N UP	antracite	93761
Anello PD2N UP	bianco	93760
Griglia protezione BSK (Ø 200 x 90 mm)	bianco	92199
Palpebre di copertura PD2N/PD3N		37367
Staffa per parete PD2N/4N Typ A	bianco traffico	93702
Staffa per parete PD2N/4N Typ A	antracite	93701

Staffa per parete PD2N/4N Typ A	bianco	93700
Staffa per parete PD2N/4N Typ A	nero	93703
Staffa per parete PD2N/4N Typ A	bianco	93164
Attacco AP per Staffa per parete	bianco	93192
Set di montaggio del pendolo PD2/3/4 AP	bianco	93179
Anello adattatore PD2N UP		93089

Dati tecnici

Alimentazione:	110 - 240 V AC 50 / 60 Hz
Dimensioni:	Ø 82 x 86 mm
Potenza assorbita:	ca. 0.2 W
Area rilevamento:	orizzontale 360° (Montaggio a soffitto) Massima Ø 10 m trasversale
Raggio d'azione:	Massima Ø 6 m frontale Massima Ø 4 m presenza fissa
Area di rilevamento tangenziale:	78 m ² / 2.5 m Altezza di fissaggio
Altezza installazione consentita min./max./suggerita per la miglior performance:	2 m / 5 m / 2.5 m
Classe / Grado protezione:	IP20 / Classe II
Resistenza agli urti:	IK05
Temperatura funzionamento:	-25 °C a +50 °C
Involucro:	Involucro in pregiato PC resistente ai raggi UV
Colore di materiale:	bianco opaco, simile a RAL9010
Distanza di impulsi:	2 o 9 s

Informazioni sul prodotto

Dispositivo Slave con area di rilevamento circolare

Per ampliamento dell'area di rilevamento di un apparecchio Dispositivo Master

Impulso di attivazione al dispositivo Master in caso di rilevamento di un movimento indipendente dalla luminosità dell'ambiente

Compatibile con tutti gli apparecchi Master, ad eccezione di: PD4-M-2C-DS-DE, apparecchi da 11-49 V, PD9-M-SDB, PD4-M-DAA4G, Indoor 140-L, PD2N-M-1C-LED

Settori d'impiego:

piccoli uffici, Scale, Uffici open space, sale conferenze, classrooms/seminar Rooms

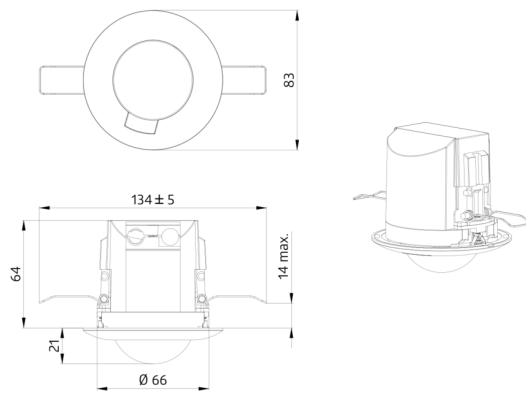

Accessori



Base AP IP54 PD2N H

Numero: 93454

Dimensioni: Ø 110 x 65 mm
Classe / Grado protezione: IP54
Colore di materiale: bianco, simile a RAL9010



Base AP IP54 PD2N H

Numero: 93783

Dimensioni: Ø 110 x 65 mm
Classe / Grado protezione: IP54
Colore di materiale: nero, simile a RAL9005



Base AP IP54 PD2N H

Numero: 93782

Dimensioni: Ø 110 x 65 mm
Classe / Grado protezione: IP54
Colore di materiale: bianco traffico, simile a RAL9016



Base AP IP54 PD2N H

Numero: 93781

Dimensioni: Ø 110 x 65 mm
Classe / Grado protezione: IP54
Colore di materiale: antracite, simile a RAL7016

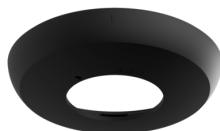

Anello PD2N UP

Numero: 93763

Dimensioni: Ø 106 x 20 mm
Resistenza agli urti: IK05
Involucro: Involucro in pregiato PC resistente ai raggi UV

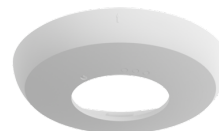

Anello PD2N UP

Numero: 93762

Dimensioni: Ø 106 x 20 mm
Resistenza agli urti: IK05
Involucro: Involucro in pregiato PC resistente ai raggi UV

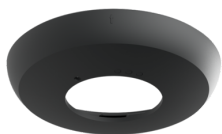

Anello PD2N UP

Numero: 93761

Dimensioni: Ø 106 x 20 mm
Resistenza agli urti: IK05
Involucro: Involucro in pregiato PC resistente ai raggi UV

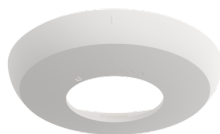

Anello PD2N UP

Numero: 93760

Dimensioni: Ø 106 x 20 mm
Resistenza agli urti: IK05
Involucro: Involucro in pregiato PC resistente ai raggi UV

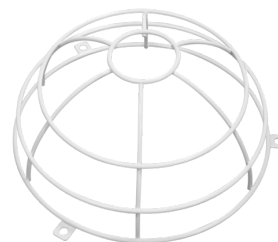

Griglia protezione BSK (Ø 200 x 90 mm)

Numero: 92199

Dimensioni: Ø 200 x 90 mm
Resistenza agli urti: IK09
Involucro: Cestello di protezione

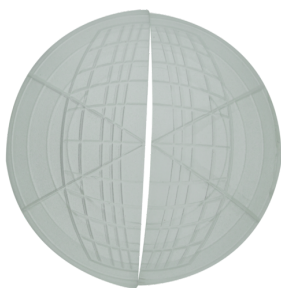

Palpebre di copertura PD2N/PD3N

Numero: 37367

Involucro: ABS

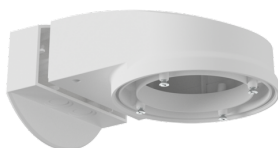

Staffa per parete PD2N/4N Typ A

Numero: 93702

Dimensioni: 133 x 106 x 66 mm
Classe / Grado protezione: IP54 / Classe II
Involucro: Involucro in pregiato PC resistente ai raggi UV

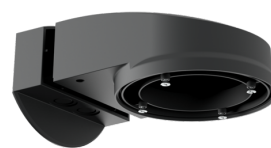

Staffa per parete PD2N/4N Typ A

Numero: 93701

Dimensioni: 133 x 106 x 66 mm
Classe / Grado protezione: IP54 / Classe II
Involucro: Involucro in pregiato PC resistente ai raggi UV

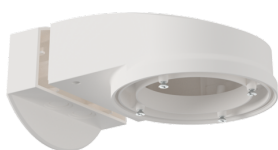

Staffa per parete PD2N/4N Typ A

Numero: 93700

Dimensioni: 133 x 106 x 66 mm
Classe / Grado protezione: IP54 / Classe II
Involucro: Involucro in pregiato PC resistente ai raggi UV

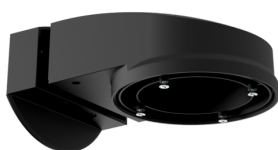

Staffa per parete PD2N/4N Typ A

Numero: 93703

Dimensioni: 133 x 106 x 66 mm
Classe / Grado protezione: IP54 / Classe II
Involucro: Involucro in pregiato PC resistente ai raggi UV



Staffa per parete PD2N/4N Typ A

Numero: 93164

Dimensioni: 133 x 106 x 66 mm
Classe / Grado protezione: IP54 / Classe II
Involucro: Involucro in pregiato PC resistente ai raggi UV



Attacco AP per Staffa per parete

Numero: 93192

Dimensioni: 103 x 80 x 26 mm
Involucro: Involucro in pregiato PC resistente ai raggi UV
Colore di materiale: bianco



Set di montaggio del pendolo PD2/3/4 AP

Numero: 93179

Dimensioni: 1 : Ø 113 x 79 mm, 2 : Ø 113 x 34 mm
Involucro: Involucro in pregiato PC resistente ai raggi UV
Colore di materiale: bianco, simile a RAL9010

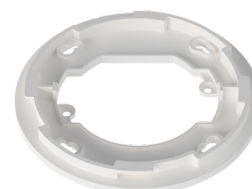

Anello adattatore PD2N UP

Numero: 93089

Dimensioni: Ø 101 x 10 mm
Involucro: Involucro in pregiato PC resistente ai raggi UV
Colore di materiale: bianco opaco, simile a RAL9010