

B.E.G.**LUXOMAT®**

PD4N-S

93241 EAN: 4007529932412

Slave PIR jelenlétérzékelő 360°-os érzékelési szöggel és akár Ø24m átmérőjű hatótávolsággal (450 m²)

Rendelési adatok

Megnevezés	Szín	Cikkszám
PD4N-S	fehér	93241

Tartozékok

Megnevezés	Szín	Cikkszám
Védőrács BSK (Ø 200 x 90 mm)	fehér	92199
AP/SM szerelőkészlet IP65 PD4N	fehér	93314
AP/SM szerelőkészlet IP54 PD4N H	antracit	93786
AP/SM szerelőkészlet IP54 PD4N H	fehér	93465
AP/SM szerelőkészlet IP54 PD4N H	fekete	93788
AP/SM szerelőkészlet IP54 PD4N H	matt fehér	93787
lencse PD4N, Fedőgyűrű	antracit	93731
lencse PD4N, Fedőgyűrű	fekete	93733
lencse PD4N, Fedőgyűrű	matt fehér	93732
folyosói lencse PD4N típus A	fehér	93073
Fali tartó PD2N/4N Typ A	matt fehér	93702
Fali tartó PD2N/4N Typ A	antracit	93701

Fali tartó PD2N/4N Typ A	fehér	93700
Fali tartó PD2N/4N Typ A	fekete	93703
Fali tartó PD2N/4N Typ A	fehér	93164

Műszaki adatok

Hálózati feszültség:	110 - 240 V AC 50 / 60 Hz
Méretek:	Ø 106 x 92 mm
Teljesítményfelvétel:	kb. 0.2 W
Érzékelési terület:	vízszintes 360° (felületre szerelhető) max. Ø 24 m áthaladás max. Ø 8 m megközelítés max. Ø 6.4 m kis mozgások
Érzékelési távolság:	
Megfigyelt terület (hosszirányú megközelítésnél):	450 m ² / 2.5 m szerelési magasság
Szerelési magasság min. / max. / ajánlott:	2 m / 10 m / 2.5 m
Védettség / Érintésvédelmi osztály:	IP20 / II. osztály
Ütésállóság:	IK04
Környezeti hőmérséklet:	-25 °C - +50 °C
Ház:	UV-álló polikarbonát
Anyag színe:	fehér matt
Impulzus távolság:	2 vagy 9 mp

Termékinformációk

Slave jelenlétérzékelő nagy érzékelési tartománnyal

Master készülék érzékelési tartományának bővítéséhez

Kapcsolási impulzus küldése a master felé érzékelt mozgás esetén, a környezeti fényviszonytól függetlenül

Kompatibilis minden 230V AC master érzékelővel, kivéve PD4-M-DS-DE, 11-48V érzékelők PD9-M-SDB, PD4-M-DAA4G, Indoor 140-L, PD2N-M-1C-LED

Alkalmazási példák:

Nyitott irodaterület, Konferenciaterem, Tan- és előadóterem, Lépcsőház, Egyéni/zárt iroda, Sportcsarnok

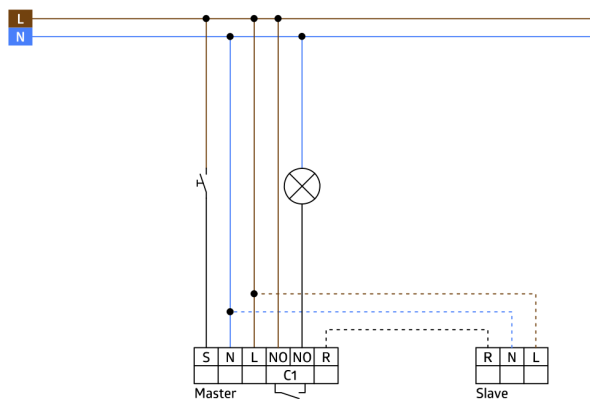
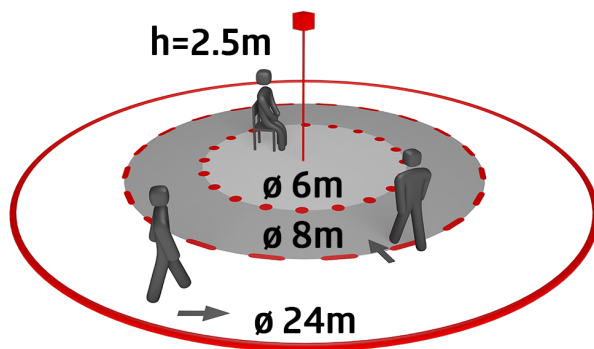
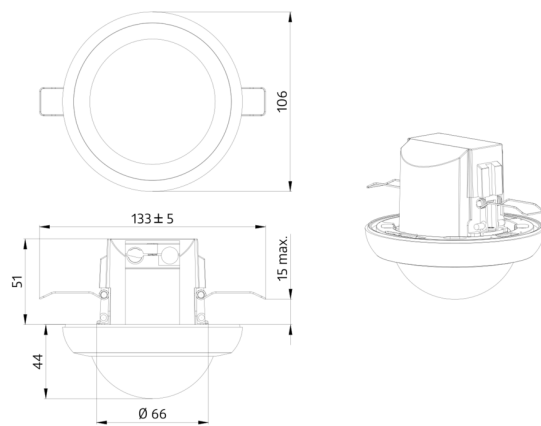

Tartozékok

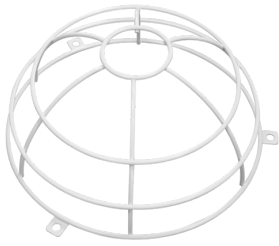

Védőrács BSK (Ø 200 x 90 mm)

Cikkszám: 92199

Méreték: Ø 200 x 90 mm
Ütésállóság: IK09
Ház: felületkezelte acélkosár



AP/SM szerelőkészlet IP65 PD4N

Cikkszám: 93314

Méreték: 133 x 133 x 69 mm
Védettség / Érintésvédelmi osztály: IP65
Anyag színe: fehér



AP/SM szerelőkészlet IP54 PD4N H

Cikkszám: 93786

Méreték: Ø 110 x 45 mm
Védettség / Érintésvédelmi osztály: IP54
Anyag színe: antracit, hasonló RAL7016



AP/SM szerelőkészlet IP54 PD4N H

Cikkszám: 93465

Méreték: Ø 110 x 45 mm
Védettség / Érintésvédelmi osztály: IP54
Anyag színe: fehér, hasonló RAL9010



AP/SM szerelőkészlet IP54 PD4N H

Cikkszám: 93788

Méreték: Ø 110 x 45 mm
Védettség / Érintésvédelmi osztály: IP54
Anyag színe: fekete, hasonló RAL9005



AP/SM szerelőkészlet IP54 PD4N H

Cikkszám: 93787

Méreték: Ø 110 x 45 mm
Védettség / Érintésvédelmi osztály: IP54
Anyag színe: matt fehér, hasonló RAL9016



lencse PD4N, Fedőgyűrű

Cikkszám: 93731

Érzékelési terület: vízszintes 360° (felületre szerelhető)
Érzékelési távolság: max. Ø 24 m áthaladás
max. Ø 8 m megközelítés
max. Ø 6.4 m kis mozgások
Megfigyelt terület (hosszirányú megközelítésnél): 450 m² / 2.5 m szerelési magasság



lencse PD4N, Fedőgyűrű

Cikkszám: 93733

Érzékelési terület: vízszintes 360° (felületre szerelhető)
Érzékelési távolság: max. Ø 24 m áthaladás
max. Ø 8 m megközelítés
max. Ø 6.4 m kis mozgások
Megfigyelt terület (hosszirányú megközelítésnél): 450 m² / 2.5 m szerelési magasság



lencse PD4N, Fedőgyűrű

Cikkszám: 93732

Érzékelési terület: vízszintes 360° (felületre szerelhető)
Érzékelési távolság: max. Ø 24 m áthaladás
max. Ø 8 m megközelítés
max. Ø 6.4 m kis mozgások
Megfigyelt terület (hosszirányú megközelítésnél): 450 m² / 2.5 m szerelési magasság



folyosói lencse PD4N típus A

Cikkszám: 93073

Érzékelési terület: vízszintes 360°
(felületre szerelhető)

Érzékelési távolság: max. Ø 40 m
áthaladás
 max. Ø 20 m
megközelítés

Megfigyelt terület (hosszirányú
megközelítésnél): 250 m² / 2.5 m
szerelési magasság

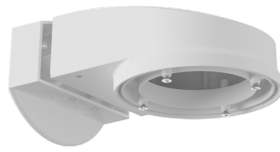

Fali tartó PD2N/4N Typ A

Cikkszám: 93702

Méreték: 133 x 106 x 66 mm

Védettség / Érintésvédelmi osztály:

IP54 / II. osztály

Ház: UV-álló polikarbonát

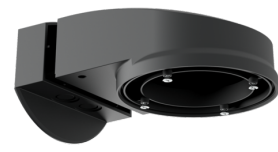

Fali tartó PD2N/4N Typ A

Cikkszám: 93701

Méreték: 133 x 106 x 66 mm

Védettség / Érintésvédelmi osztály:

IP54 / II. osztály

Ház: UV-álló polikarbonát

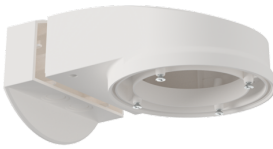

Fali tartó PD2N/4N Typ A

Cikkszám: 93700

Méreték: 133 x 106 x 66 mm

Védettség / Érintésvédelmi osztály: IP54
/ II. osztály

Ház: UV-álló polikarbonát

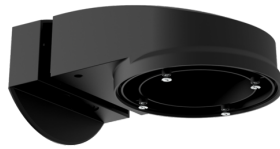

Fali tartó PD2N/4N Typ A

Cikkszám: 93703

Méreték: 133 x 106 x 66 mm

Védettség / Érintésvédelmi osztály:
IP54 / II. osztály

Ház: UV-álló polikarbonát



Fali tartó PD2N/4N Typ A

Cikkszám: 93164

Méreték: 133 x 106 x 66 mm

Védettség / Érintésvédelmi osztály:
IP54 /

Ház: UV-álló polikarbonát