

**B.E.G.****LUXOMAT®**

## PD2N-M-DACO-1C DALI-2

93455 EAN: 4007529934553

- Hálózati feszültség: 230 V AC  $\pm$ 10% 50 Hz
- Méretek:  $\varnothing$  84 x 85 mm
- Teljesítményfelvétel: kb. 2 W

### Areas of application

- kis irodák
- nyitott irodák

### Order data

Designation	Szín	Art.No
PD2N-M-DACO-1C DALI-2	fehér	93455

### Accessories

Designation	Szín	Art.No
BLE-IR-Adapter	fekete	93067
IR-adapter okostelefonokhoz	fekete	92726
IR-PD-DALI-1C	-	92116
IR-PD-DALI	-	92094
IR-PD-DALI-LD	-	92652
IR-PD-DALI-Mini	-	92112
AP szerelőkészlet IP54 PD2N H	fehér	93454
AP szerelőkészlet IP54 PD2N H	fekete	93783
AP szerelőkészlet IP54 PD2N H	matt fehér	93782
AP szerelőkészlet IP54 PD2N H	antracit	93781
Gyűrű PD2N DE	fekete	93773
Gyűrű PD2N DE	matt fehér	93772
Gyűrű PD2N DE	antracit	93771
Gyűrű PD2N UP	fekete	93763
Gyűrű PD2N UP	matt fehér	93762

Gyűrű PD2N UP	antracit	93761
Gyűrű PD2N UP	fehér	93760
Védőrács BSK (Ø 200 x 90 mm)	fehér	92199
Fali tartó PD2N/4N Typ A	matt fehér	93702
Fali tartó PD2N/4N Typ A	antracit	93701
Fali tartó PD2N/4N Typ A	fehér	93700
Fali tartó PD2N/4N Typ A	fekete	93703
Fali tartó PD2N/4N Typ A	fehér	93164
AP aljzat - Fali tartó	fehér	93192
Takaró lamellák PD2N/PD3N		37367
Érzékelő függesztő készlet PD2/3/4 AP	fehér	93179
Adaptergyűrű PD2N UP		93089

## Technical data

Hálózati feszültség:	230 V AC $\pm 10\%$ 50 Hz
Méretek:	$\varnothing$ 84 x 85 mm
Teljesítményfelvétel:	kb. 2 W
Slave-eszközökkel:	legfeljebb 8
Érzékelési terület:	vízszintes 360° (Mennyezeti elhelyezés) max. $\varnothing$ 10 m áthaladás max. $\varnothing$ 6 m megközelítés max. $\varnothing$ 4 m kis mozgások
Érzékelési távolság:	
Megfigyelt terület (hosszirányú megközelítésnél):	78 m <sup>2</sup> / 2.5 m szerelési magasság
Szerelési magasság min. / max. / ajánlott:	2 m / 5 m / 2.5 m
Védettség / Érintésvédelmi osztály:	IP20 / II. osztály
Ütésállóság:	IK05
Környezeti hőmérséklet:	-25 °C - +50 °C
Ház:	Magas UV állóságú polikarbonát
Anyag színe:	fehér matt, hasonló RAL9010

### 1-s csatorna (világítás vezérlés)

DALI-kimenet:	80 mA (ranatált), 125 mA (max.), Lekapcsoló mechanizmus
Támogatott vezérlőberendezés:	DT0, DT5, DT6, DT7
Támogatott vezérlő eszközök:	- (single master)
Időzítés:	1 min - 150 min
Tájékoztató fény:	10 - 30 % / OFF / 5 min - 60 min / $\infty$
Beállított megvilágítási szint:	10 - 2500 Lux

### 2-s csatorna (HVAC vagy világítás vezérlés)

Kapcsolási teljesítmény:	2300 W, $\cos \varphi = 1$ 1150 VA, $\cos \varphi = 0.5$ 800 W LED max. bekapcsolási csúcsáram I <sub>p</sub> (20 ms) = 165 A 1x $\mu$ érintkező, potenciálmentes, bistabil
Csatlakozás típusa:	
Időzítés:	5 min - 120 min, Riasztási impulzus, Impulzus

## Product information

Jelenlétérzékelő beépített DALI vezérlővel az energiatakarékos világításszabályozáshoz, kétirányú (infra) kommunikációs lehetőséggel

DALI-2 tanusítvánnyal rendelkező termék

Beépített DALI tápegység

DALI interfész digitális, szabályozható ECG vezérléséhez broadcast üzemmódban

Kézi kapcsolás és szabályozás lehetősége hagyományos nyomógombokkal

Kétirányú infra kommunikációs lehetőség, a B.E.G. One applikáció által biztosított projekt menedzsment rendszerbe való gyors integráláshoz

A teljes körű funkcionalitás beállítása csak a B.E.G. IR adapterrel és okostelefonnal vagy táblagéppel (Android, iOS alkalmazással) érhető el.

Félautomata, automata, mozgásfüggetlen vagy fényfüggetlen üzemmód beállítható

Nagy teljesítményű kapcsolórelé különböző üzemmódokkal, pl. DALI előtétel lekapcsolása (Cut-off funkció), HVAC működtetés, tábla vagy asztalvilágítás.

Állítható szabályozási dinamika (minimum és maximum értékek)

Állítható szabályozási sebesség és késleltetés

Master verzió, hálózatba nem kapcsolható

Az érzékelési tartomány kibővítése slave érzékelőkkel lehetséges

Kevert fénymérés belső és külső fényérzékelővel

A DALI kimeneti teljesítmény kiegészítővel megduplázható

Beépített fényérzékelő és szabályozó kör (vagy kapcsoló kimenet)<

Állítható bekapcsolási érték

Utolsó érték - Emlékező funkció az újabb bekapcsoláskor

Állítható megvilágítási szint és reflexiós tényező

Az aktuális fényérzékelő mérési értékének kijelzése a B.E.G. One applikációban

Önellenőrzés és eszköz hibajelzés a B.E.G. One applikációban

Az állapotjelző LED-ek aktiválhatók / deaktiválhatók

PIN kód

Folyosói funkció - Inaktiválja a nyomógombbal való világítás lekapcsolását

Kevert fénymérés:

Kevert fénymérés

A DALI résztvevők száma gyorsan és megbízhatóan meghatározható a B.E.G. Online DALI vonaltervező segítségével

A világítási rendszer készenléti veszteségeinek elkerülése az EnEV DIN V 18599-4 szerint

A szoftver kompatibilis az első generációval (kivéve a DSI, kettős lakat /szabotázsvédelem/ és folyosó funkció)

Gyári beállítás 10 perc és 500 Lux

Rögzítő rugókkal és csatlakozástakaró burkolattal a mennyezetbe süllyesztett szereléshez

Felületre szereléshez kiegészítő aljzat elérhető

**Alkalmazási példák:**

kis irodák, nyitott irodák

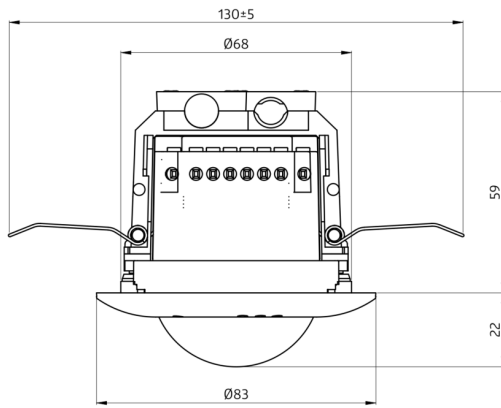

## Accessories



**BLE-IR-Adapter**  
Art.No: 93067

Méreték: 40 x 55 x 103 mm  
Anyag színe: fekete  
Frekvencia: 2.4 GHz ISM band, GFSK  
0.2 dBm + 5.3 dBi = 5.5 dBm



**IR-adapter okostelefonokhoz**  
Art.No: 92726

Méreték: 47 x 19 x 10 mm  
Védettség / Érintésvédelmi osztály:  
IP20  
Környezeti hőmérséklet: -20 °C - +40 °C



**IR-PD-DALI-1C**  
Art.No: 92116

Akkumulátor: 3.0 V Lítium CR2032 (tartalmazza)  
Méreték: 80 x 60 x 8 mm  
Anyag színe: -

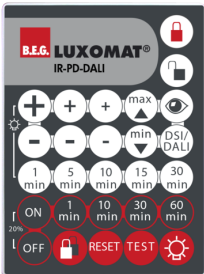

**IR-PD-DALI**  
Art.No: 92094

Méreték: 80 x 60 x 8 mm  
Anyag színe: -  
Akkumulátor: Lítium 3.0 V <BR>0 mA

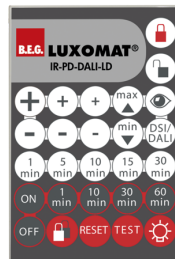

**IR-PD-DALI-LD**  
Art.No: 92652

Méreték: 83 x 53 x 17 mm  
Anyag színe: -  
Átviteli tartomány:  
<B>felhős/sötét:</B> max. 12 m



**IR-PD-DALI-Mini**  
Art.No: 92112

Méreték: 57 x 35 x 7 mm  
Anyag színe: -  
Akkumulátor: Lítium 3.0 V <BR>0 mA



**AP szerelőkészlet IP54 PD2N H**  
Art.No: 93454

Méreték: Ø 110 x 65 mm  
Védettség / Érintésvédelmi osztály:  
IP54  
Anyag színe: fehér, hasonló RAL9010



**AP szerelőkészlet IP54 PD2N H**  
Art.No: 93783

Méreték: Ø 110 x 65 mm  
Védettség / Érintésvédelmi osztály:  
IP54  
Anyag színe: fekete, hasonló RAL9005



**AP szerelőkészlet IP54 PD2N H**  
Art.No: 93782

Méreték: Ø 110 x 65 mm  
Védettség / Érintésvédelmi osztály:  
IP54  
Anyag színe: matt fehér, hasonló RAL9016

**AP szerelőkészlet IP54 PD2N H**

Art.No: 93781

Méreték: Ø 110 x 65 mm  
 Védelem / Érintésvédelmi osztály: IP54  
 Anyag színe: antracit, hasonló RAL7016

**Gyűrű PD2N DE**

Art.No: 93773

Méreték: Ø 82 x 13 mm  
 Űtésállóság: IK05  
 Ház: Magas UV állóságú polikarbonát

**Gyűrű PD2N DE**

Art.No: 93772

Méreték: Ø 82 x 13 mm  
 Űtésállóság: IK05  
 Ház: Magas UV állóságú polikarbonát

**Gyűrű PD2N DE**

Art.No: 93771

Méreték: Ø 82 x 13 mm  
 Űtésállóság: IK05  
 Ház: Magas UV állóságú polikarbonát

**Gyűrű PD2N UP**

Art.No: 93763

Méreték: Ø 106 x 20 mm  
 Űtésállóság: IK05  
 Ház: Magas UV állóságú polikarbonát

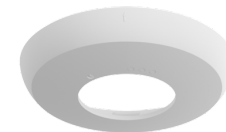
**Gyűrű PD2N UP**

Art.No: 93762

Méreték: Ø 106 x 20 mm  
 Űtésállóság: IK05  
 Ház: Magas UV állóságú polikarbonát

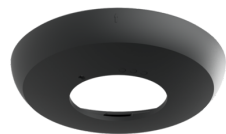
**Gyűrű PD2N UP**

Art.No: 93761

Méreték: Ø 106 x 20 mm  
 Űtésállóság: IK05  
 Ház: Magas UV állóságú polikarbonát

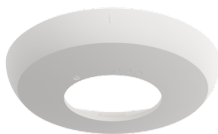
**Gyűrű PD2N UP**

Art.No: 93760

Méreték: Ø 106 x 20 mm  
 Űtésállóság: IK05  
 Ház: Magas UV állóságú polikarbonát

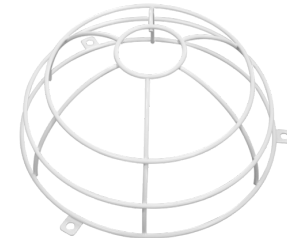
**Védőrács BSK (Ø 200 x 90 mm)**

Art.No: 92199

Méreték: Ø 200 x 90 mm  
 Űtésállóság: IK09  
 Ház: felületkezelte fémkosár

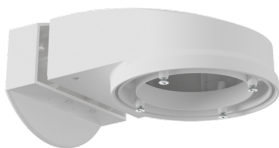
**Fali tartó PD2N/4N Typ A**

Art.No: 93702

Méreték: 133 x 106 x 66 mm  
 Védelem / Érintésvédelmi osztály: IP54 / II. osztály  
 Ház: Magas UV állóságú polikarbonát

**Fali tartó PD2N/4N Typ A**

Art.No: 93701

Méreték: 133 x 106 x 66 mm  
 Védelem / Érintésvédelmi osztály: IP54 / II. osztály  
 Ház: Magas UV állóságú polikarbonát

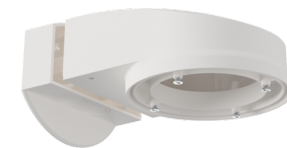
**Fali tartó PD2N/4N Typ A**

Art.No: 93700

Méreték: 133 x 106 x 66 mm  
 Védelem / Érintésvédelmi osztály: IP54 / II. osztály  
 Ház: Magas UV állóságú polikarbonát

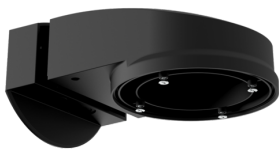

### Fali tartó PD2N/4N Typ A

Art.No: 93703

Méreték: 133 x 106 x 66 mm  
Védettség / Érintésvédelmi osztály: IP54 / II. osztály  
Ház: Magas UV állóságú polikarbonát



### Fali tartó PD2N/4N Typ A

Art.No: 93164

Méreték: 133 x 106 x 66 mm  
Védettség / Érintésvédelmi osztály: IP54 /  
Ház: Magas UV állóságú polikarbonát



### AP aljzat - Fali tartó

Art.No: 93192

Méreték: 103 x 80 x 26 mm  
Ház: Magas UV állóságú polikarbonát  
Anyag színe: fehér

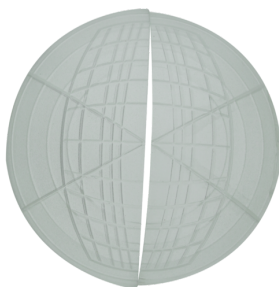

### Takaró lamellák PD2N/PD3N

Art.No: 37367

Ház: ABS



### Érzékelő függesztő készlet PD2/3/4 AP

Art.No: 93179

Méreték: 1 : Ø 113 x 79 mm, 2 : Ø 113 x 34 mm  
Ház: Magas UV állóságú polikarbonát  
Anyag színe: fehér, hasonló RAL9010



### Adaptergyűrű PD2N UP

Art.No: 93089

Méreték: Ø 101 x 10 mm  
Ház: Magas UV állóságú polikarbonát  
Anyag színe: fehér matt, hasonló RAL9010