



PD2N-KNXs-DX-UP

93513 EAN: 4007529935130

KNX PIR jelenlétérzékelő (Deluxe) 360°-os érzékelési szöggel és akár Ø10m átmérőjű hatótávolsággal (78 m²)

Rendelési adatok

Megnevezés	Szín	Cikkszám
PD2N-KNXs-DX-UP	fehér	93513

Tartozékok

Megnevezés	Szín	Cikkszám
BLE-IR-Adapter	fekete	93067
IR-PD-KNX	-	92123
IR-PD-KNX-Mini	-	93398
AP/SM szerelőkészlet IP54 PD2N- / PD4N-UP	fekete	93753
AP/SM szerelőkészlet IP54 PD2N- / PD4N-UP	matt fehér	93752
AP/SM szerelőkészlet IP54 PD2N- / PD4N-UP	antracit	93751
AP/SM szerelőkészlet IP54 PD2N- / PD4N-UP	fehér	93307
Fedőgyűrű PD2N UP	fekete	93763
Fedőgyűrű PD2N UP	matt fehér	93762
Fedőgyűrű PD2N UP	antracit	93761
Fedőgyűrű PD2N UP	fehér	93760
Védőrács BSK (Ø 200 x 90 mm)	fehér	92199

Fali tartó PD2N/4N Typ A	matt fehér	93702
Fali tartó PD2N/4N Typ A	antracit	93701
Fali tartó PD2N/4N Typ A	fehér	93700
Fali tartó PD2N/4N Typ A	fekete	93703
Fali tartó PD2N/4N Typ A	fehér	93164
Takaró lamellák PD2N/PD3N		37367

Műszaki adatok

Hálózati feszültség:	KNX-buszon keresztül
Méretek:	Ø 106 x 42 mm
Tipikus áramfogyasztás:	12 mA
Érzékelési terület:	vízszintes 360° (felültre szerelhető) max. Ø 10 m áthaladás max. Ø 6 m megközelítés max. Ø 4 m kis mozgások
Érzékelési távolság:	
Megfigyelt terület (hosszirányú megközelítésnél):	78 m ² / 2.5 m szerelési magasság
Szerelési magasság min. / max. / ajánlott:	2 m / 5 m / 2.5 m
Védettség / Érintésvédelmi osztály:	IP20 / III. osztály
Ütésállóság:	IK05
Hőmérsékletmérési tartomány:	-5 °C - +45 °C
Környezeti hőmérséklet:	-25 °C - +55 °C
Ház:	UV-álló polikarbonát
Anyag színe:	fehér matt, hasonló RAL9010
Fényérzékelők száma:	2
PIR szenzorok száma:	1
KNX TP 256:	Igen
KNX Secure:	Igen
Tájékozódási fény:	5 - 100 % / OFF / 1 min - 255 min
Éjszakai fény:	5 - 100 %
Beállított megvilágítási szint:	5 - 2000 Lux

Termékinformációk

KNX jelenlét érzékelő beépített KNX buszcsatlakozóval
KNX Secure kompatibilis
HCL / RGB vezérlés
Paraméterezés ETS 5-től a KNX rendszerbe való integráláshoz
Jelenlét (PIR) érzékelő egyedi érzékenység beállítása
Kevert fényérés belső és külső fényérzékelővel
Intelligens félautomata üzemmód, jelenlét független üzemmód (alkonykapcsoló), teljes automata üzemmód
Egy világításvezérlés kimenet (szabályozás vagy kapcsolás), egy slave kimenet, három (elkülönítetten paraméterezhető) HVAC kimenet
Három világítási csoport szabályozása/kapcsolása a világítási érték eltolásával, ofszettel (külső beavatkozás lehetséges)
Rövid jelenlét, önbeálló késleltetési idő, folyosófunkció
Különböző zárolási funkciók
Lágyindítás
Két logikai modul
Világítási képek behívása
Kikapcsolható állapotjelzők
Hőmérséklet- és zajérzékelő
Az ETS adatbázisba történő importáláshoz szükséges termékadatbázis letölthető a B.E.G. honlapjáról.
Az érzékelési terület bővíthető a master-slave üzemmódnak köszönhetően
Kiterjedt optimalizálási lehetőségek a fényéréshez
A mért fényérték továbbítása buszon keresztül
A dimmelési görbe beállítása
Kétirányú távirányítás IR adapterrel és a B.E.G. mobilapplikációval
PIN kód
Távvezérelhető IR távirányítóval (opcionális)
5 gombos infravörös távirányítóval működtethető (tartozék)
A programozó gomb (fizikai cím) távvezérléssel működtethető
HVAC üzemmód (1 = komfort, 2 = készenléti, 3 = gazdaságos, 4 = fagy / hővédelem)
Kézi beavatkozás külső KNX nyomógombokkal lehetséges
Funkcióvezérlés (szívverés, ciklikus küldés)

Jelenlét szimuláció

Kényszerített kikapcsolás

Intelligens központi kikapcsolási funkció

Kikapcsolás előjelzés

Fénycső beégetési funkció, az idő 1-100 óra között állítható be

Kiválasztható viselkedés a buszfeszültség visszakapcsolása esetére

Beállítható biztonsági késleltetés a lámpák kikapcsolásához

Alkalmazási területek:

irodák, tárgyalók, iskolák, óvodák, kórházak

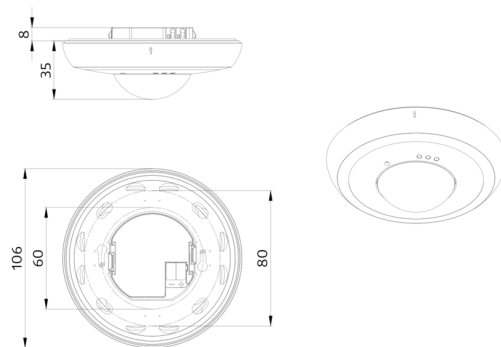

Tartozékok



BLE-IR-Adapter

Cikkszám: 93067

Méreték: 40 x 55 x 103 mm

Anyag színe: fekete

Frekvencia: 2.4 GHz ISM-sáv, GFSK 0.2 dBm + 5.3 dBi = 5.5 dBm



IR-PD-KNX

Cikkszám: 92123

Méreték: 80 x 60 x 8 mm

Anyag színe: -

Akkumulátor: Lítium 3.0 V
0 mAh



IR-PD-KNX-Mini

Cikkszám: 93398

Méreték: 57 x 35 x 7 mm

Anyag színe: -

Akkumulátor: Lítium 3.0 V
0 mAh



AP/SM szerelőkészlet IP54 PD2N- / PD4N-UP

Cikkszám: 93753

Méreték: Ø 109 x 19 mm

Védettség / Érintésvédelmi osztály: IP54

Ház: UV-álló polikarbonát



AP/SM szerelőkészlet IP54 PD2N- / PD4N-UP

Cikkszám: 93752

Méreték: Ø 109 x 19 mm

Védettség / Érintésvédelmi osztály: IP54

Ház: UV-álló polikarbonát



AP/SM szerelőkészlet IP54 PD2N- / PD4N-UP

Cikkszám: 93751

Méreték: Ø 109 x 19 mm

Védettség / Érintésvédelmi osztály: IP54

Ház: UV-álló polikarbonát



AP/SM szerelőkészlet IP54 PD2N- / PD4N-UP

Cikkszám: 93307

Méreték: Ø 109 x 19 mm

Védettség / Érintésvédelmi osztály: IP54

Anyag színe: fehér, hasonló RAL9010

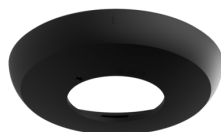

Fedőgyűrű PD2N UP

Cikkszám: 93763

Méreték: Ø 106 x 20 mm

Ütésállóság: IK05

Ház: UV-álló polikarbonát

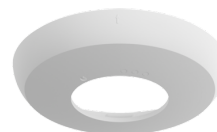

Fedőgyűrű PD2N UP

Cikkszám: 93762

Méreték: Ø 106 x 20 mm

Ütésállóság: IK05

Ház: UV-álló polikarbonát



Fedőgyűrű PD2N UP
Cikkszám: 93761

Méreték: Ø 106 x 20 mm
Ütésállóság: IK05
Ház: UV-álló polikarbonát

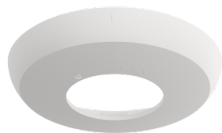

Fedőgyűrű PD2N UP
Cikkszám: 93760

Méreték: Ø 106 x 20 mm
Ütésállóság: IK05
Ház: UV-álló polikarbonát

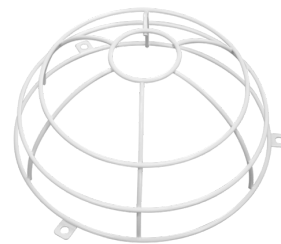

Védőrács BSK (Ø 200 x 90 mm)
Cikkszám: 92199

Méreték: Ø 200 x 90 mm
Ütésállóság: IK09
Ház: felületkezelte acélkosár

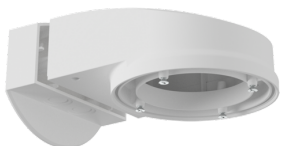

Fali tartó PD2N/4N Typ A
Cikkszám: 93702

Méreték: 133 x 106 x 66 mm
Védettség / Érintésvédelmi osztály: IP54 / II. osztály
Ház: UV-álló polikarbonát

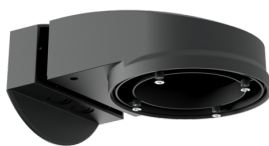

Fali tartó PD2N/4N Typ A
Cikkszám: 93701

Méreték: 133 x 106 x 66 mm
Védettség / Érintésvédelmi osztály: IP54 / II. osztály
Ház: UV-álló polikarbonát

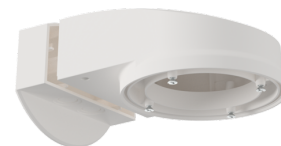

Fali tartó PD2N/4N Typ A
Cikkszám: 93700

Méreték: 133 x 106 x 66 mm
Védettség / Érintésvédelmi osztály: IP54 / II. osztály
Ház: UV-álló polikarbonát

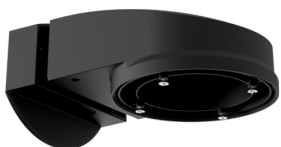

Fali tartó PD2N/4N Typ A
Cikkszám: 93703

Méreték: 133 x 106 x 66 mm
Védettség / Érintésvédelmi osztály: IP54 / II. osztály
Ház: UV-álló polikarbonát



Fali tartó PD2N/4N Typ A
Cikkszám: 93164

Méreték: 133 x 106 x 66 mm
Védettség / Érintésvédelmi osztály: IP54 / II. osztály
Ház: UV-álló polikarbonát

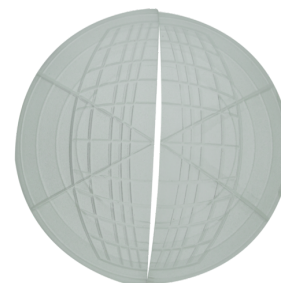

Takaró lamellák PD2N/PD3N
Cikkszám: 37367

Ház: ABS