



## PD2N-KNXs-BA-UP

93534 EAN: 4007529935345

KNX PIR jelenlétérzékelő (Basic) 360°-os érzékelési szöggel és akár Ø10m átmérőjű hatótávolsággal (78 m<sup>2</sup>)

### Rendelési adatok

Megnevezés	Szín	Cikkszám
PD2N-KNXs-BA-UP	fehér	93534

### Tartozékok

Megnevezés	Szín	Cikkszám
AP/SM szerelőkészlet IP54 PD2N- / PD4N-UP	fekete	93753
AP/SM szerelőkészlet IP54 PD2N- / PD4N-UP	matt fehér	93752
AP/SM szerelőkészlet IP54 PD2N- / PD4N-UP	antracit	93751
AP/SM szerelőkészlet IP54 PD2N- / PD4N-UP	fehér	93307
Fedőgyűrű PD2N UP	fekete	93763
Fedőgyűrű PD2N UP	matt fehér	93762
Fedőgyűrű PD2N UP	antracit	93761
Fedőgyűrű PD2N UP	fehér	93760
Védőrács BSK (Ø 200 x 90 mm)	fehér	92199
Fali tartó PD2N/4N Typ A	matt fehér	93702
Fali tartó PD2N/4N Typ A	antracit	93701
Fali tartó PD2N/4N Typ A	fehér	93700

Fali tartó PD2N/4N Typ A	fekete	93703
Fali tartó PD2N/4N Typ A	fehér	93164
Takaró lamellák PD2N/PD3N		37367

## Műszaki adatok

Hálózati feszültség:	KNX-buszon keresztül
Méretek:	Ø 106 x 42 mm
Tipikus áramfogyasztás:	12 mA
Érzékelési terület:	vízszintes 360° (felületre szerelhető) max. Ø 10 m áthaladás max. Ø 6 m megközelítés max. Ø 4 m kis mozgások
Érzékelési távolság:	
Megfigyelt terület (hosszirányú megközelítésnél):	78 m <sup>2</sup> / 2.5 m szerelési magasság
Szerelési magasság min. / max. / ajánlott:	2 m / 5 m / 2.5 m
Védettség / Érintésvédelmi osztály:	IP20 / III. osztály
Ütésállóság:	IK05
Környezeti hőmérséklet:	-25 °C - +55 °C
Ház:	UV-álló polikarbonát
Anyag színe:	fehér matt, hasonló RAL9010
Fényérzékelők száma:	2
PIR szenzorok száma:	1
KNX TP 256:	Igen
KNX Secure:	Igen
Beállított megvilágítási szint:	5 - 2000 Lux

## Termékinformációk

KNX jelenlét érzékelő beépített KNX buszcsatlakozóval

KNX Secure kompatibilis

Jelenlét (PIR) érzékelő egyedi érzékenység beállítása

Kevert fénymérés belső és külső fényérzékelővel

Intelligens félautomata üzemmód, jelenlét független üzemmód (alkonykapcsoló), teljes automata üzemmód

Egy világításvezérlés kimenet (szabályozás vagy kapcsolás), egy slave kimenet

Lágyindítás

Kikapcsolható állapotjelzők

Az érzékelési terület bővíthető a master-slave üzemmódnak köszönhetően

Kiterjedt optimalizálási lehetőségek a fényméréshez

A mért fényérték továbbítása buszon keresztül

Kézi beavatkozás külső KNX nyomógombokkal lehetséges

Kiválasztható viselkedés a buszfeszültség visszakapcsolása esetére

### Alkalmazási területek:

irodák, tárgyalók, iskolák, óvodák, kórházak



## Tartozékok



### AP/SM szerelőkészlet IP54 PD2N- / PD4N-UP

Cikkszám: 93753

Méret: Ø 109 x 19 mm  
Védettség / Érintésvédelmi osztály: IP54  
Ház: UV-álló polikarbonát



### AP/SM szerelőkészlet IP54 PD2N- / PD4N-UP

Cikkszám: 93752

Méret: Ø 109 x 19 mm  
Védettség / Érintésvédelmi osztály: IP54  
Ház: UV-álló polikarbonát



### AP/SM szerelőkészlet IP54 PD2N- / PD4N-UP

Cikkszám: 93751

Méret: Ø 109 x 19 mm  
Védettség / Érintésvédelmi osztály: IP54  
Ház: UV-álló polikarbonát



### AP/SM szerelőkészlet IP54 PD2N- / PD4N-UP

Cikkszám: 93307

Méret: Ø 109 x 19 mm  
Védettség / Érintésvédelmi osztály: IP54  
Anyag színe: fehér, hasonló RAL9010

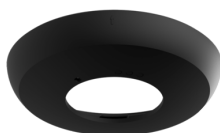

### Fedőgyűrű PD2N UP

Cikkszám: 93763

Méret: Ø 106 x 20 mm  
Ütésállóság: IK05  
Ház: UV-álló polikarbonát

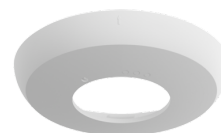

### Fedőgyűrű PD2N UP

Cikkszám: 93762

Méret: Ø 106 x 20 mm  
Ütésállóság: IK05  
Ház: UV-álló polikarbonát

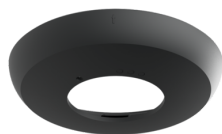

### Fedőgyűrű PD2N UP

Cikkszám: 93761

Méret: Ø 106 x 20 mm  
Ütésállóság: IK05  
Ház: UV-álló polikarbonát



### Fedőgyűrű PD2N UP

Cikkszám: 93760

Méret: Ø 106 x 20 mm  
Ütésállóság: IK05  
Ház: UV-álló polikarbonát

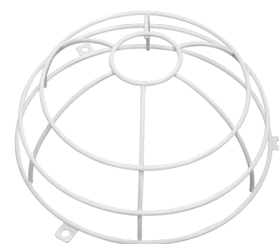

### Védőrács BSK (Ø 200 x 90 mm)

Cikkszám: 92199

Méret: Ø 200 x 90 mm  
Ütésállóság: IK09  
Ház: felületkezelte acélkosár

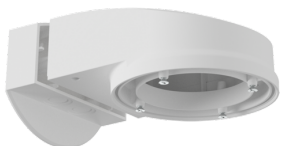

**Fali tartó PD2N/4N Typ A**

Cikkszám: 93702

Méreték: 133 x 106 x 66 mm  
Védettség / Érintésvédelmi osztály: IP54 / II. osztály  
Ház: UV-álló polikarbonát

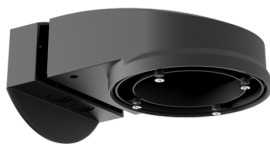

**Fali tartó PD2N/4N Typ A**

Cikkszám: 93701

Méreték: 133 x 106 x 66 mm  
Védettség / Érintésvédelmi osztály: IP54 / II. osztály  
Ház: UV-álló polikarbonát

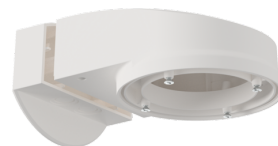

**Fali tartó PD2N/4N Typ A**

Cikkszám: 93700

Méreték: 133 x 106 x 66 mm  
Védettség / Érintésvédelmi osztály: IP54 / II. osztály  
Ház: UV-álló polikarbonát

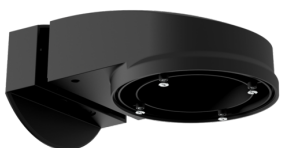

**Fali tartó PD2N/4N Typ A**

Cikkszám: 93703

Méreték: 133 x 106 x 66 mm  
Védettség / Érintésvédelmi osztály: IP54 / II. osztály  
Ház: UV-álló polikarbonát



**Fali tartó PD2N/4N Typ A**

Cikkszám: 93164

Méreték: 133 x 106 x 66 mm  
Védettség / Érintésvédelmi osztály: IP54 / II. osztály  
Ház: UV-álló polikarbonát

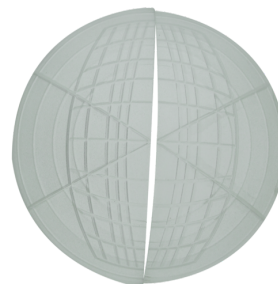

**Takaró lamellák PD2N/PD3N**

Cikkszám: 37367

Ház: ABS