

**B.E.G.****LUXOMAT®**

## PD3N-1C-NO-PF-FP

92576 EAN: 4007529925766

- Tension: 110 - 240 V AC 50 / 60 Hz
- Dimensions: Ø 83 x 81 mm
- Puissance interne: env. 0.4 W

### Domaines d'application

- parkings souterrains
- zones d'entrée
- corridors / voies de circulation
- toilettes
- entrepôts / salles techniques
- petits bureaux
- bureaux en espace ouvert
- salles de conférence

### Données de commande

Désignation	Couleur	Ref.
PD3N-1C-NO-PF-FP	blanc	92576

### Accessoires

Désignation	Couleur	Ref.
RC-Filtre Anti-Arc	blanc	10880
Mini-RC-Filtre Anti-Arc		10882
Adapter BLE-IR	noir	93067
IR-PD3N	-	92105
IR-PD3/4N-1C-E	-	93110
IR-PD-Mini	-	92159
Panier de protection BSK (Ø 200 x 90 mm)	blanc	92199
Cadre à clipser design carré PD3N-FP	blanc	92991
Collerette PD3N FP		93086
Obturateurs PD2N/PD3N		37367

## Données techniques

Tension:	110 - 240 V AC 50 / 60 Hz
Dimensions:	Ø 83 x 81 mm
Puissance interne:	env. 0.4 W
Angle de détection:	horizontal 360° (Montage plafond)
Portée:	max. Ø 10 m transversale max. Ø 6 m frontale max. Ø 4 m
Surface contrôlée pour une approche tangentielle:	Activité assise 78 m <sup>2</sup> / 2.5 m Hauteur de fixation
Hauteur de montage min./max./recommended:	2 m / 5 m / 2.5 m
Niveau de protection:	IP23 / Classe II
Résistance aux chocs:	IK04
Température ambiante:	-25 °C à +50 °C
Boîtier:	Polycarbonate, résistant aux UV
Couleur du matériau:	blanc mat, similaire RAL9010

### Canal 1 (commande de l'éclairage, libre de potentiel)

Puissance:	2300 W, $\cos \varphi$ = 1 1150 VA, $\cos \varphi$ = 0.5 800 W LED courant d'appel max. $I_p$ (20 ms) = 165 A courant d'appel max. $I_p$ (200 $\mu$ s) = 800 A
Type de contact:	1x $\mu$ -Contact, sec Contact type NO avec contact tungstène en amont
Durée de temporisation:	15 s - 30 min, Impulsion
Seuil d'enclenchement:	10 - 2000 Lux

## Informations sur les produits

Détecteur de mouvement plafond télécommandable

Un contact libre de potentiel pour la commutation

Commutation au passage par zéro

Système optique spécifique pour la détection des plus petits mouvements

D'autres fonctions sont programmables avec une télécommande optionnelle

### Domaines d'application :

parkings souterrains, zones d'entrée, corridors / voies de circulation, toilettes, entrepôts / salles techniques, petits bureaux, bureaux en espace ouvert, salles de conférence

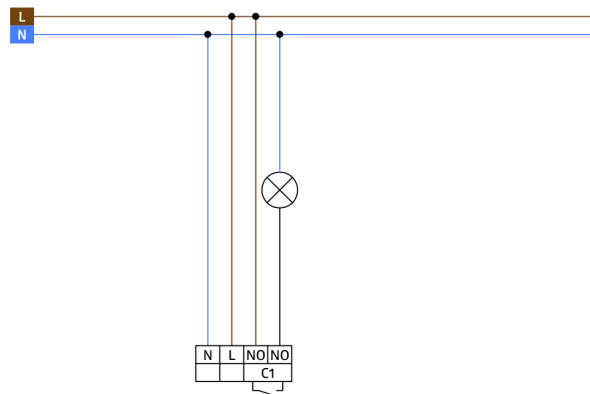
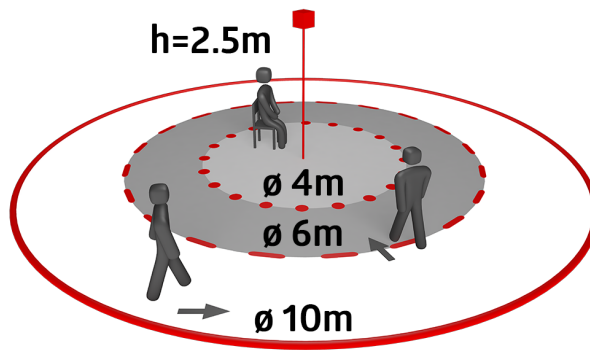
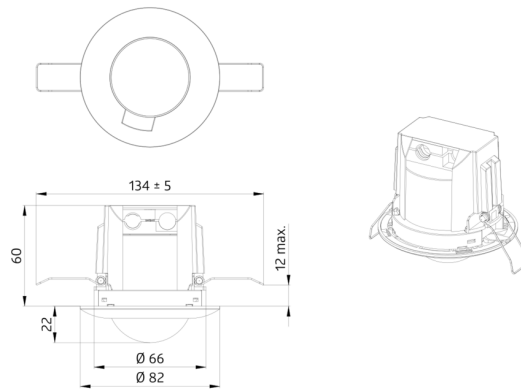

## Accessoires



**RC-Filtre Anti-Arc**  
Ref.: 10880

Tension: 230 V AC  $\pm 10\%$   
Dimensions: 38 x 12 x 26 mm  
Niveau de protection: IP20 / Classe II



**Mini-RC-Filtre Anti-Arc**  
Ref.: 10882

Tension: 230 V AC  $\pm 10\%$   
Dimensions: 50 x 23 x 8 mm  
Niveau de protection: IP20 / Classe II



**Adapter BLE-IR**  
Ref.: 93067

Dimensions: 40 x 55 x 103 mm  
Couleur du matériau: noir  
Fréquence: 2.4 GHz bande ISM, GFSK  
0.2 dBm + 5.3 dBi = 5.5 dBm

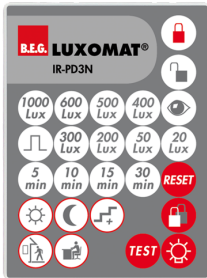

**IR-PD3N**  
Ref.: 92105

Batterie: 3.0 V Lithium CR2032  
(compris dans la livraison)  
Dimensions: 80 x 60 x 8 mm  
Couleur du matériau: -

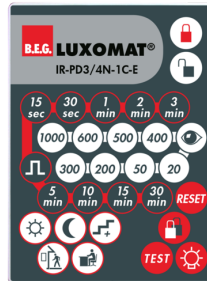

**IR-PD3/4N-1C-E**  
Ref.: 93110

Batterie: 3.0 V Lithium CR2032  
(compris dans la livraison)  
Dimensions: 80 x 60 x 8 mm  
Couleur du matériau: -



**IR-PD-Mini**  
Ref.: 92159

Batterie: 3.0 V Lithium CR2032  
(compris dans la livraison)  
Dimensions: 57 x 35 x 7 mm  
Couleur du matériau: -

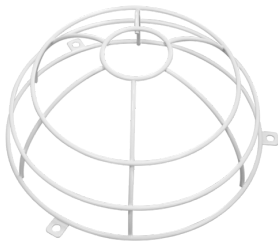

**Panier de protection BSK (Ø 200 x 90 mm)**  
Ref.: 92199

Dimensions: Ø 200 x 90 mm  
Résistance aux chocs: IK09  
Boîtier: panier en acier revêtu



**Cadre à clipser design carré PD3N-FP**  
Ref.: 92991

Dimensions: 83 x 83 x 8 mm  
Boîtier: Polycarbonate, résistant aux UV  
Couleur du matériau: blanc mat, similaire RAL9010



**Collerette PD3N FP**  
Ref.: 93086

Dimensions: Ø 83 x 6 mm  
Boîtier: Polycarbonate, résistant aux UV  
Couleur du matériau: noir foncé mat, similaire RAL9005

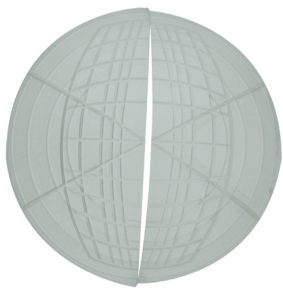

**Obturateurs PD2N/PD3N**

Ref.: 37367

Boîtier: ABS