



ViSTATION

Visualisation individuelle pour KNX



Visualisation prête à l'emploi et personnalisée pour KNX

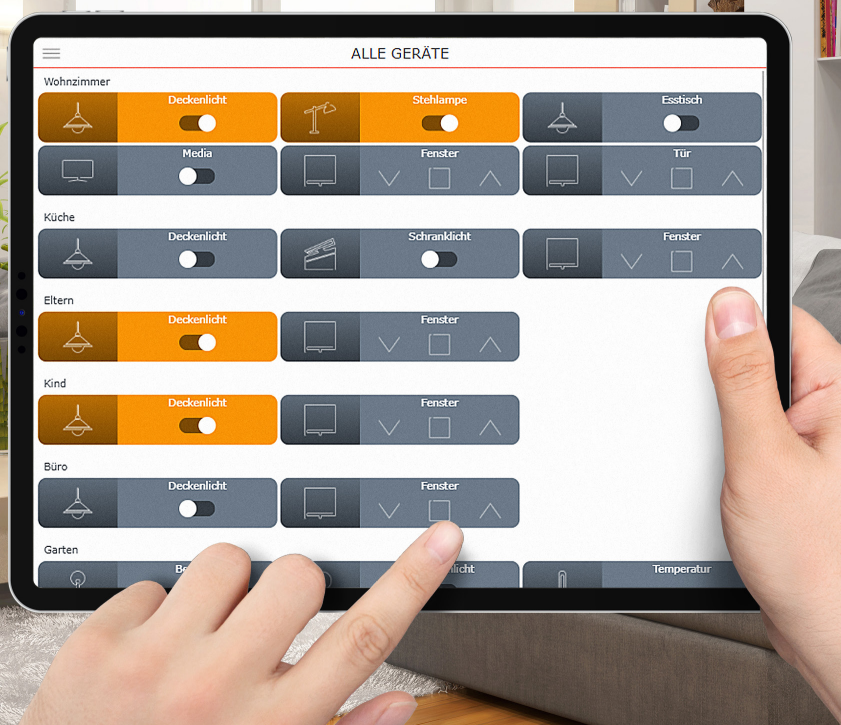

La ViSTATION de B.E.G. pour KNX offre une visualisation du système qui est aussi individuelle que le système lui-même. À l'aide de plans, de graphiques, de photos ou de dessins, l'intégrateur de systèmes KNX crée une solution individuelle pour son client. Tous les luminaires, capteurs et autres composants KNX pertinents sont positionnés par glisser-déposer, le client final obtient une visualisation prête à l'emploi qui, outre l'affichage informatif, permet également une intervention manuelle.

Une utilisation simple

Sur les petits écrans, comme ceux des smartphones, on utilise la vue en tuiles, sur les grands écrans, l'utilisateur peut alternativement utiliser la vue en plan. Toutes les valeurs utilisées dans le système KNX, telles que la température, la luminosité, les portes/fenêtres ouvertes, etc. peuvent être consultées sur la visualisation. En plus de la programmation ETS, il est possible de définir des valeurs de temporisation pour le système via la ViSTATION. Ainsi, une programmation simple est également possible pour l'utilisateur final.

Simple et clair

L'interface web indépendante de la plateforme permet d'utiliser n'importe quelle tablette du commerce avec un cadre de montage correspondant comme tableau de commande économique. La gestion des utilisateurs et la répartition fine des droits sont centralisées sur la ViSTATION. Cela signifie que le client final peut créer un nombre presque illimité d'utilisateurs. Ce qui est également pratique, c'est que les mêmes autorisations ne doivent être créées qu'une seule fois et peuvent ensuite être attribuées automatiquement aux utilisateurs appartenant au groupe. Cela rend l'utilisation simple et claire pour un usage quotidien.



Structure du système

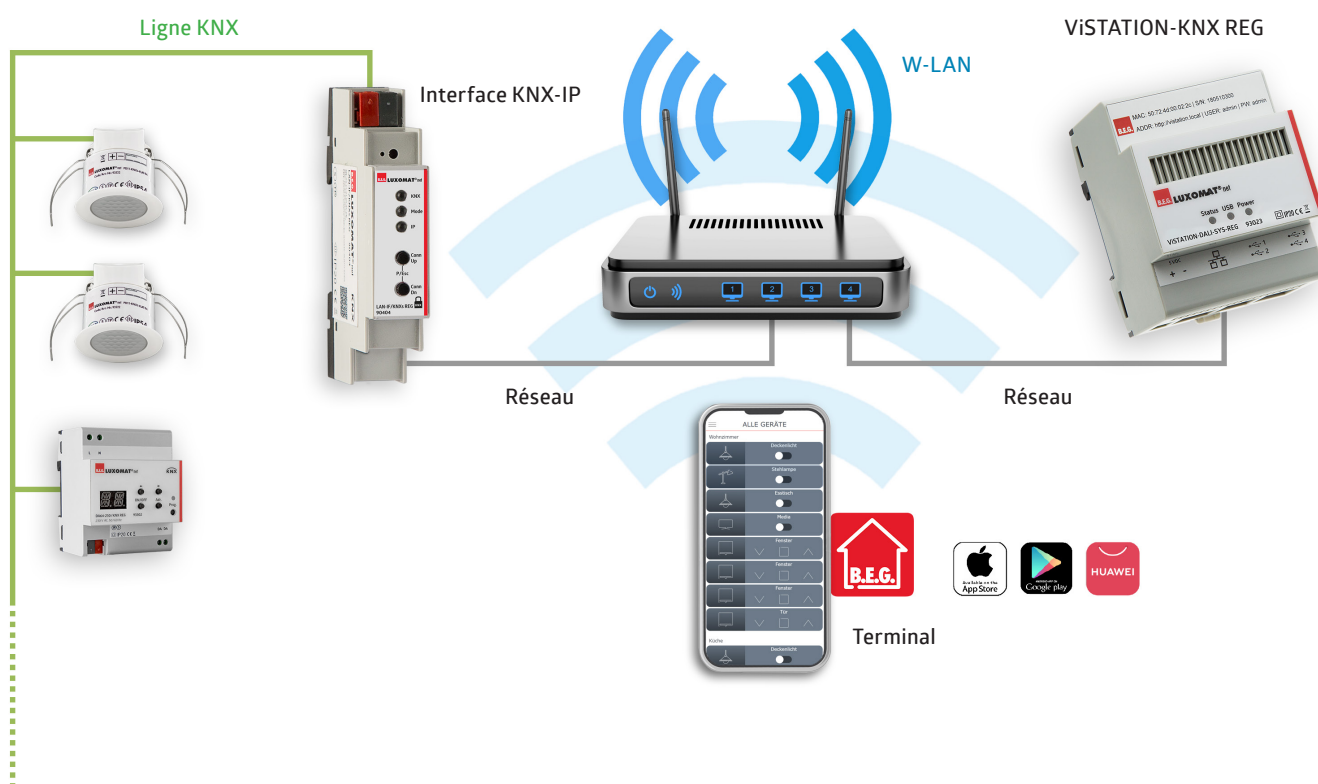







La ViSTATION B.E.G. n'est pas raccordée au bus KNX, mais intégrée au réseau du bâtiment en tant que serveur via LAN. La connexion au système KNX est alors réalisée via une interface IP. Les composants KNX qui doivent être commandés par la visualisation sont reliés comme d'habitude à un système via le bus KNX.

ViSTATION-KNX REG

gris

93335



-  5 V DC
-  (4 TE) 90 x 72 x 64 mm
-  max. 5 W
-  IP20 / Classe II
-  0 °C à +45 °C
-  Polyamid, UV-résistant

- Virtual Interface STATION – Serveur pour la visualisation et la commande à distance des systèmes KNX
- Logement sur rail DIN en plastique 4TE
- 1 Connexion Ethernet/LAN
- Plan d'étage 2D et/ou vue de carrelage avec données propres au client
Visualisation centralisée des données d'éclairage, de présence et de défauts
Commande manuelle des zones d'éclairage individuelles possible
- Commande manuelle avec fonction scène possible
- Gestion des utilisateurs et des droits pour le contrôle individuel de certaines pièces
- Peut être utilisé via des navigateurs Web compatibles sur n'importe quel terminal (smartphone, tablette, PC)
- Inclut une alimentation 5VDC/2A séparée pour montage sur rail DIN (1HP)
- Accès d'administration pour la gestion des utilisateurs préconfiguré
- Horloge Hebdomadaire
- Programme Astro, ex. : pour les événements spéciaux au lever ou au coucher du soleil

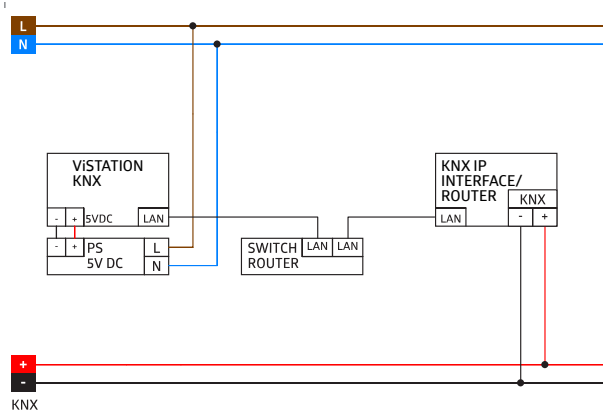

Nous nous réservons le droit d'apporter des modifications techniques et de conception en tout temps et sans avis préalable.