

B.E.G.**LUXOMAT®**

PD2N-M-DACO DALI-2

93452 EAN: 4007529934522

- Tension: 230 V AC $\pm 10\%$ 50 Hz
- Dimensions: \varnothing 84 x 85 mm
- Puissance interne: env. 2 W

Domaines d'application

- petits bureaux
- bureaux en espace ouvert

Données de commande

| Désignation | Couleur | Ref. |
|--------------------|---------|-------|
| PD2N-M-DACO DALI-2 | blanc | 93452 |

Accessoires

| Désignation | Couleur | Ref. |
|--------------------------------|-------------|-------|
| Adaptateur BLE-IR | noir | 93067 |
| Adaptateur IR pour Smartphones | noir | 92726 |
| IR-PD-DALI | - | 92094 |
| IR-PD-DALI-LD | - | 92652 |
| IR-PD-DALI-E | - | 92122 |
| IR-PD-DALI-Mini | - | 92112 |
| AP set de montage IP54 PD2N H | blanc | 93454 |
| AP set de montage IP54 PD2N H | noir | 93783 |
| AP set de montage IP54 PD2N H | blanc laque | 93782 |
| AP set de montage IP54 PD2N H | anthracite | 93781 |
| Collerette PD2N FP | noir | 93773 |
| Collerette PD2N FP | blanc laque | 93772 |
| Collerette PD2N FP | anthracite | 93771 |
| Collerette PD2N EN | noir | 93763 |
| Collerette PD2N EN | blanc laque | 93762 |

| | | |
|--|-------------|-------|
| Collerette PD2N EN | anthracite | 93761 |
| Collerette PD2N EN | blanc | 93760 |
| Panier de protection BSK (Ø 200 x 90 mm) | blanc | 92199 |
| Bras mural PD2N/4N Typ A | blanc laque | 93702 |
| Bras mural PD2N/4N Typ A | anthracite | 93701 |
| Bras mural PD2N/4N Typ A | blanc | 93700 |
| Bras mural PD2N/4N Typ A | noir | 93703 |
| Bras mural PD2N/4N Typ A | blanc | 93164 |
| Socle AP pour Bras mural | blanc | 93192 |
| Obturateurs PD2N/PD3N | | 37367 |
| Kit de montage pendulaire PD2/3/4 AP | blanc | 93179 |
| Bague d'adaptation PD2N EN | | 93089 |

Données techniques

| | |
|---|--|
| Tension: | 230 V AC $\pm 10\%$ 50 Hz |
| Dimensions: | Ø 84 x 85 mm |
| Puissance interne: appareils esclaves: | env. 2 W jusqu'à 8 |
| Angle de détection: | horizontal 360° (Montage plafond) max. Ø 10 m pour un mouvement transversal max. Ø 6 m pour un mouvement frontal max. Ø 4 m |
| Portée: | Activité assise 78 m ² / 2.5 m Hauteur de montage 2 m / 5 m / 2.5 m |
| Surface contrôlée pour une approche tangentielle: | IP20 / Classe II |
| Hauteur de montage min./max./recommended: | Résistance aux chocs: IK05 |
| Niveau de protection: | Température ambiante: -25 °C à +50 °C |
| Résistance aux chocs: | Boîtier: Polycarbonate, UV-résistant blanc mat, similaire RAL9010 |
| Température ambiante: | Couleur du matériau: |

Canal 1 (commande de l'éclairage)

| | |
|---|--|
| Sortie DALI: | 80 mA (garantie), 125 mA (max.), mécanisme de coupure |
| Dispositifs d'exploitation pris en charge: | DT0, DT5, DT6, DT7 |
| Dispositifs de contrôle pris en charge: | - (single- master) |
| Durée de temporisation: | 1 min - 150 min 10 - 30 % / OFF / 5 min - 60 min / ∞ |
| Lumière d'orientation: | Valeur de consigne de luminosité: 10 - 2500 Lux |
| Valeur de consigne de luminosité: | Mesure de la lumière: Évaluation de la lumière mixte |

Informations sur les produits

Détecteur de présence avec contrôleur d'application DALI intégré pour une commande d'éclairage économe en énergie

Produit certifié DALI-2

Alimentation électrique DALI intégrée

Interface DALI pour la commande de ballasts numériques et graduables en mode broadcast

Commutation et variation manuelle possible par l'intermédiaire d'un bouton-poussoir conventionnel

La communication IR bidirectionnelle permet une intégration rapide dans la fonction de gestion de projet de l'app B.E.G. One

Les fonctions complètes ne sont activables qu'avec l'adaptateur IR ou l'adaptateur BLE-IR de B.E.G. et un Smartphone/une tablette (Android, iOS).

Mode semi-automatique, entièrement automatique, indépendant de la présence ou de la lumière réglable

Dynamique de régulation ajustable (valeurs minimale et maximale)

Vitesse et retard de régulation ajustables

Conception en tant qu'appareil maître unique, non interconnectable.

Extension de la portée de détection possible par appareils esclaves

Mesure de lumière mixte au moyen d'un capteur de lumière intérieur et extérieur

Possibilité d'augmenter la puissance de sortie DALI à l'aide d'accessoires

Régulation en fonction de la lumière ambiante ou sortie de commutation

Valeur de mise en marche ajustable

Fonction de rappel de la dernière valeur de mise en marche

Valeur de consigne de la luminosité et facteur de réflexion réglables

Affichage de la valeur actuelle du capteur de lumière dans l'app B.E.G. One

Autocontrôle et affichage des erreurs de l'appareil dans l'app B.E.G. One

Les LEDs d'état peuvent être activées / désactivées

PIN code

Fonction couloir - désactive la possibilité d'éteindre la lumière via le bouton-poussoir.

Le nombre d'appareils DALI peut être déterminé rapidement et de manière fiable grâce au planificateur de lignes DALI en ligne de B.E.G.

Le logiciel est rétrocompatible avec la première génération (sauf DSI, double serrure et fonction corridor)

Réglages d'usine 10 min et 500 Lux

Bornes à ressort

Accessoires optionnels disponibles pour montage en apparent

Domaines d'application :

petits bureaux, bureaux en espace ouvert

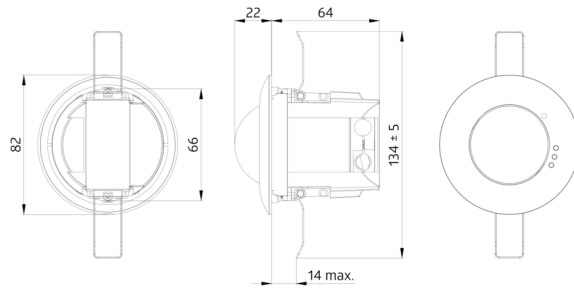

Accessoires



Adaptateur BLE-IR
Ref.: 93067

Dimensions: 40 x 55 x 103 mm
Couleur du matériau: noir
Fréquence: 2.4 GHz ISM-Band, GFSK
0.2 dBm + 5.3 dBi = 5.5 dBm



Adaptateur IR pour Smartphones
Ref.: 92726

Dimensions: 47 x 19 x 10 mm
Niveau de protection: IP20
Température ambiante: -20 °C à +40 °C



IR-PD-DALI
Ref.: 92094

Batterie: 3.0 V Lithium CR2032 (compris dans la livraison)
Dimensions: 80 x 60 x 8 mm
Couleur du matériau: -

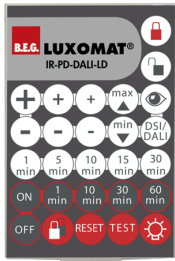

IR-PD-DALI-LD
Ref.: 92652

Batterie: 3 x 1.5 V Micro AAA (non inclus)
Dimensions: 83 x 53 x 17 mm
Couleur du matériau: -



IR-PD-DALI-E
Ref.: 92122

Batterie: 3.0 V Lithium CR2032 (compris dans la livraison)
Dimensions: 80 x 60 x 8 mm
Couleur du matériau: -



IR-PD-DALI-Mini
Ref.: 92112

Batterie: 3.0 V Lithium CR2032 (compris dans la livraison)
Dimensions: 57 x 35 x 7 mm
Couleur du matériau: -



AP set de montage IP54 PD2N H
Ref.: 93454

Dimensions: Ø 110 x 65 mm
Niveau de protection: IP54
Couleur du matériau: blanc, similaire RAL9010



AP set de montage IP54 PD2N H
Ref.: 93783

Dimensions: Ø 110 x 65 mm
Niveau de protection: IP54
Couleur du matériau: noir, similaire RAL9005



AP set de montage IP54 PD2N H
Ref.: 93782

Dimensions: Ø 110 x 65 mm
Niveau de protection: IP54
Couleur du matériau: blanc laque, similaire RAL9016



AP set de montage IP54 PD2N H

Ref.: 93781

Dimensions: Ø 110 x 65 mm
Niveau de protection: IP54
Couleur du matériau: anthracite, similaire RAL7016



Collerette PD2N FP

Ref.: 93773

Dimensions: Ø 82 x 13 mm
Résistance aux chocs: IK05
Boîtier: Polycarbonate, UV-résistant



Collerette PD2N FP

Ref.: 93772

Dimensions: Ø 82 x 13 mm
Résistance aux chocs: IK05
Boîtier: Polycarbonate, UV-résistant



Collerette PD2N FP

Ref.: 93771

Dimensions: Ø 82 x 13 mm
Résistance aux chocs: IK05
Boîtier: Polycarbonate, UV-résistant



Collerette PD2N EN

Ref.: 93763

Dimensions: Ø 106 x 20 mm
Résistance aux chocs: IK05
Boîtier: Polycarbonate, UV-résistant

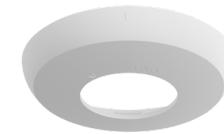

Collerette PD2N EN

Ref.: 93762

Dimensions: Ø 106 x 20 mm
Résistance aux chocs: IK05
Boîtier: Polycarbonate, UV-résistant

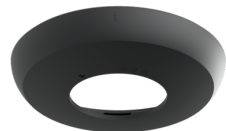

Collerette PD2N EN

Ref.: 93761

Dimensions: Ø 106 x 20 mm
Résistance aux chocs: IK05
Boîtier: Polycarbonate, UV-résistant

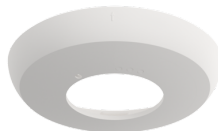

Collerette PD2N EN

Ref.: 93760

Dimensions: Ø 106 x 20 mm
Résistance aux chocs: IK05
Boîtier: Polycarbonate, UV-résistant

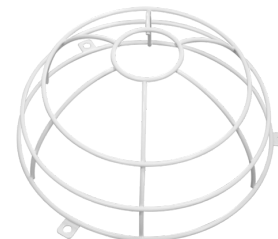

Panier de protection BSK (Ø 200 x 90 mm)

Ref.: 92199

Dimensions: Ø 200 x 90 mm
Résistance aux chocs: IK09
Boîtier: panier en acier revêtu

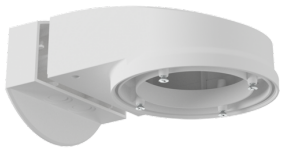

Bras mural PD2N/4N Typ A

Ref.: 93702

Dimensions: 133 x 106 x 66 mm
Niveau de protection: IP54 / Classe II
Boîtier: Polycarbonate, UV-résistant

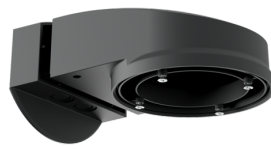

Bras mural PD2N/4N Typ A

Ref.: 93701

Dimensions: 133 x 106 x 66 mm
Niveau de protection: IP54 / Classe II
Boîtier: Polycarbonate, UV-résistant

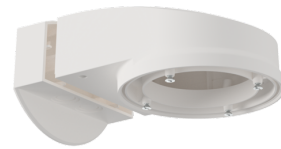

Bras mural PD2N/4N Typ A

Ref.: 93700

Dimensions: 133 x 106 x 66 mm
Niveau de protection: IP54 / Classe II
Boîtier: Polycarbonate, UV-résistant

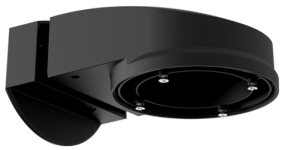

Bras mural PD2N/4N Typ A

Ref.: 93703

Dimensions: 133 x 106 x 66 mm
Niveau de protection: IP54 / Classe II
Boîtier: Polycarbonate, UV-résistant



Bras mural PD2N/4N Typ A

Ref.: 93164

Dimensions: 133 x 106 x 66 mm
Niveau de protection: IP54 / Classe II
Boîtier: Polycarbonate, UV-résistant



Socle AP pour Bras mural

Ref.: 93192

Dimensions: 103 x 80 x 26 mm
Boîtier: Polycarbonate, UV-résistant
Couleur du matériau: blanc

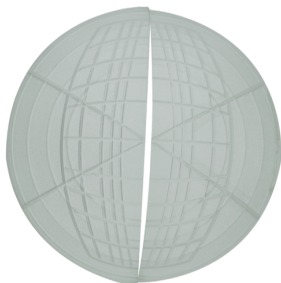

Obturbateurs PD2N/PD3N

Ref.: 37367

Boîtier: ABS



Kit de montage pendulaire PD2/3/4 AP

Ref.: 93179

Dimensions: 1 : Ø 113 x 79 mm, 2 : Ø 113 x 34 mm
Boîtier: Polycarbonate, UV-résistant
Couleur du matériau: blanc, similaire RAL9010

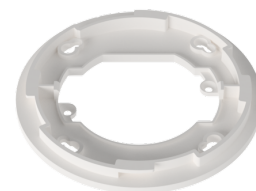

Bague d'adaptation PD2N EN

Ref.: 93089

Dimensions: Ø 101 x 10 mm
Boîtier: Polycarbonate, UV-résistant
Couleur du matériau: blanc mat, similaire RAL9010