






Code	93365	93365	93365	93365
	DE Sicherheitshinweise	UK Safety instructions	FR Consignes de sécurité	NL Veiligheidsinstructies
	Arbeiten an elektrischen Anlagen dürfen nur von Elektrofachkräften oder von unterwiesenen Personen unter Leitung und Aufsicht einer Elektrofachkraft entsprechend den elektrotechnischen Regeln vorgenommen werden.	Work on the mains supply may only be carried out by qualified professionals or by instructed persons under the direction and supervision of qualified skilled electrical personnel in accordance with electrotechnical regulations.	Travailler sur un réseau électrique ne s'improvise pas, seul un électricien qualifié et habilité doit effectuer ce raccordement.	Werkzaamheden aan elektrische installaties mogen enkel door gekwalificeerde installateurs of geschoold personeel uitgevoerd worden en dit in overeenstemming met de elektrotechnische regels.
	Vor Montage Leitung spannungsfrei schalten!	Disconnect supply before installing!	Avant de commencer l'installation, assurez-vous que l'alimentation est coupée.	Netspanning uitschakelen alvorens te beginnen met de montage.
	Beachten Sie die länderspezifischen Vorschriften sowie die gültigen KNX-Richtlinien.	Observe the country-specific regulations as well as the valid KNX guidelines.	Respecter les réglementations spécifiques du pays et les directives KNX en vigueur.	Let op de landspecifieke voorschriften en de geldende KNX-richtlijnen.
	Lesen Sie dieses Beiblatt und die Betriebsanleitung vor der Inbetriebnahme des Gerätes. Die Kenntnis dieser Dokumente gehört zur bestimmungsgemäßen Verwendung!	Read this supplementary sheet and the operating instructions before putting the device into operation. Knowledge of these documents is part of the intended use!	Avant la mise en service de l'appareil, veuillez lire cette fiche complémentaire et le mode d'emploi de l'appareil. La connaissance de ces documents fait partie d'une utilisation conforme!	Lees dit aanvullende blad en de gebruiksaanwijzing voordat u het apparaat in gebruik neemt. Kennis van deze documenten maakt deel uit van het beoogde gebruik!
	Funktion	Function	Fonctionnement	Functie
	Die KNX-Tasterschnittstelle von B.E.G. ist ein binäres Ein- und Ausgabegerät für den Einsatz in 60mm Unterputzdosen.	B.E.G. KNX push-button interface is a binary input and output device for use in 60mm flush-mounted boxes.	L'interface boutons-poussoirs KNX de B.E.G. est un appareil d'entrée et de sortie binaire pour l'utilisation dans des boîtiers encastrables de 60mm.	De KNX Drukknopinterface van B.E.G. is een binair in- en output toestel voor gebruik in dozen van 60mm voor inbouwmontage.
	Es stehen vier Kanäle zur Verfügung, die jeweils wahlweise als Eingang für einen potentialfreien Taster- oder Schalterkontakt oder als Binärausgang zum Ansteuern einer Kontrollleuchte verwendet werden können. Keine externe Spannung an die Ein- bzw. Ausgänge der Tasterschnittstelle anlegen, da diese vom Gerät schon geliefert wird. Folgende Funktionen sind möglich: <ul style="list-style-type: none"> • Schalten • Zwangsführung • Prozentwert • Temperatur • HKL-Modus • Dimmen • Jalousiesteuerung • Szene • Flanken • Zähler 	There are four channels available. Each can either be used as input for a potential-free push-button or switch contact or as binary output for switching a control lamp. Please do not connect external voltage to the push-button interface's inputs or outputs as the voltage is already supplied by the device. The following functions are possible: <ul style="list-style-type: none"> • Switching • Forced operation • Percentage • Temperature • HVAC mode • Dimming • Blinds control • Scene • Edge function • Counter 	Quatre canaux sont disponibles. Chaque canal peut au choix être utilisé comme entrée pour un contact d'un bouton-poussoir ou d'un interrupteur sans potentiel ou comme sortie pour la commande d'un témoin lumineux. Ne pas brancher une tension externe sur les entrées ou sorties de l'interface pour boutons-poussoirs car celle-ci est déjà fournie par l'appareil. Les fonctions suivantes sont possibles: <ul style="list-style-type: none"> • Commutation • Forçage • Valeur en pourcentage • Température • Mode CVC • Variation • Commande de volet • Scène • Fonction front • Compteur 	Er zijn 4 ingangen beschikbaar voor potentiaalvrije toetsen en schakelaarcontacten, of 4 binaire uitgangen voor het aansturen van controlelampen. Sluit geen externe spanning aan de in- of uitgangen van de drukknop interface aan, omdat deze reeds door het toestel geleverd wordt. De volgende functies zijn mogelijk: <ul style="list-style-type: none"> • Schakelen • Dwangmatige sturing • Percentage • Temperatuur • HVAC-modus • Dimmen • Jaloeziebesturing • Scene • Flanken • Teller

Fig. 1

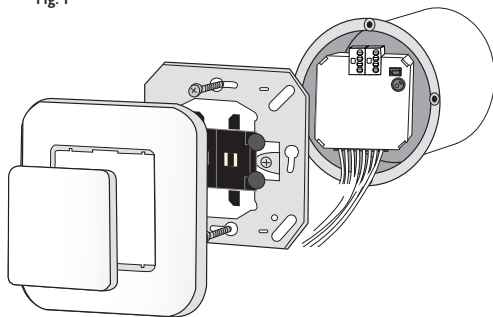
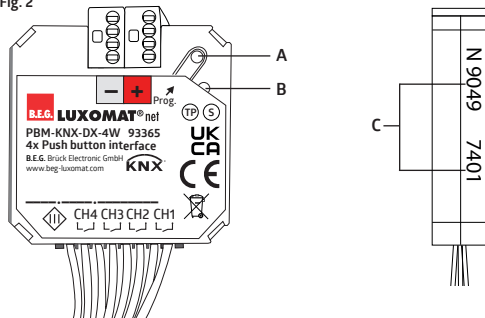





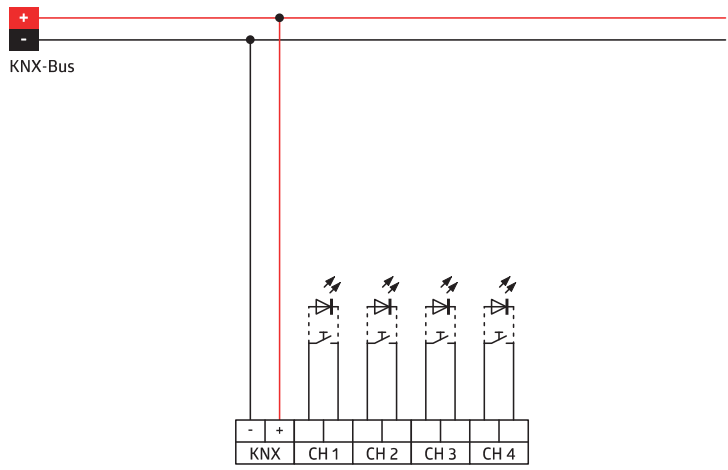












Fig. 2








A	Programmier Taste	Programming button	Bouton de programmation	Programmeerknop
B	Programmier LED	Programming LED	LED de programmation	LED programmeren
C	Produkt Code	Product code	Code produit	Productcode
	Montagehinweise	Mounting hints	Consignes de montage	Montagehandleiding
► Fig. 1	Die 4-fach Tasterschnittstelle ist für den Einsatz in Ø 60mm Unterputzdosens konzipiert. Die 8 in 4 Farben gekennzeichneten Adern sind auf einer Seite fest mit einem Stecker verbunden. Dieser dient der Verbindung mit der Tasterschnittstelle. Die freien Enden der Adern sind für den Anschluss der Peripherie vorgesehen.	The four-fold push-button interface has been designed for use in flush-mounted boxes with a diameter of 60mm. The eight cables coded with four colours have been permanently connected to a plug connector on one side. This is used to connect the push-button interface. The free ends of the cables are for connecting to peripheral equipment.	L'interface 4 entrées pour boutons-poussoirs est conçue pour une utilisation dans des boîtiers encastrables de 60mm. Les huit câbles en 4 couleurs sont reliés de manière fixe à une fiche d'un côté. Celle-ci sert à la connexion avec l'interface pour boutons-poussoirs. Les extrémités non utilisées des câbles sont prévues pour le raccordement des périphériques.	De 4-voudige drukknoopinterface is ontworpen voor gebruik in inbouwdozen met diameter 60mm. De 8 met 4 kleuren gekenmerkte draden zijn aan één zijde vast met een stekker verbonden. Deze dient voor verbinding met de drukknoopinterface. De vrije einden van de draden zijn voor de aansluiting van de randapparatuur voorzien.
	Inbetriebnahme Nach Einbinden der Produktdatenbank in die ETS-Software können die einzelnen Parameter des Tasters eingestellt werden. Details zur Einstellung der Parameter und Verknüpfung der Kommunikationsobjekte entnehmen Sie bitte der Applikationsbeschreibung.	Putting into operation The individual parameters of the push-button may be set after the product database has been incorporated into the ETS software. Please refer to the application description for details regarding the setting of parameters and the linking of communications objects.	Mise en service Après l'intégration de la base de données produits dans votre logiciel ETS, les différents paramètres du bouton-poussoir peuvent être réglés. Pour les détails concernant le réglage des paramètres et la connexion des objets de communication, veuillez consulter la description des applications.	Inwerkingstelling Na de integratie van de product-database in de ETS-software kunnen de parameters van de drukknoop ingesteld worden. Gegevens over de instelling van de parameters en de verbinding van de communicatieobjecten vindt u in de beschrijving van de applicatie.
	EU-Konformitätserklärung	UK Declaration of conformity	Déclaration de conformité UE	EU-conformiteitsverklaring
	Das Produkt erfüllt die Richtlinien über 1. die elektromagnetische Verträglichkeit (2014/30/EU) 2. die Niederspannung (2014/35/EU) 3. die Beschränkung der Verwendung bestimmter gefährlicher Stoffe in Elektro- und Elektronikgeräten (2011/65/EU) und (2015/863/EU)	This product respects the directives concerning 1. Electrical Equipment Safety Regulation 2016 2. Electromagnetic Compatibility Regulation 2016 3. The Restriction of the Use of Certain Hazardous Substances in Electrical and Electronic Equipment Regulation 2012 Contact BEG (UK) Ltd. Apex Court – Grove House - Camphill Road - West Byfleet, Surrey KT14 6SQ	Ce produit répond aux directives sur 1. la compatibilité électromagnétique (2014/30/UE) 2. la basse tension (2014/35/UE) 3. la restriction de l'utilisation de certaines substances dangereuses dans les appareils électriques et électroniques (2011/65/UE) et (2015/863/UE)	Dit product voldoet aan de volgende richtlijnen 1. Elektromagnetische compatibiliteit (2014/30/EU) 2. Laagspanning (2014/35/EU) 3. Verbod op gebruik van gevaarlijke chemicaliën in elektrische en elektronische apparatuur (2011/65/EU) en (2015/863/EU)

93365

DE Technische Daten	UK Technical data	FR Caractéristiques techniques	NL Technische gegevens
KNX-BUS	Spannungsversorgung über	Voltage supply via	Alimentation électrique via
9.5 mA typ.	Stromaufnahme KNX	Power input KNX	Absorption de courant KNX
 KNX Anschluss: Busklemme rot/schwarz	KNX Connection: Bus terminal red / black	Connexion KNX : Borne de bus rouge / noir	KNX-verbinding: Bus terminal rood/zwart
-5°C – +45°C	Umgebungstemperatur	Ambient temperature	Température ambiante
III / IP20	Schutzklasse / Schutzart	Class / Degree of protection	Klasse / Beschermingsgraad
38 x 41 x 12 mm	Abmessungen	Dimensions	Afmetingen
4	Anzahl Kanal	Number of channels	Aantal kanalen
	Wandmontage in Ø 60 mm Installationsdosen (EN 60670/DIN VDE 0606)	Wall mounting in Ø 60 mm installation boxes (EN 60670 / DIN VDE 0606)	Montage mural dans des boîtes d'installation Ø 60 mm (EN 60670 / DIN VDE 0606)
ETS	Parametrierung ab ETS 4.2 zur Integration in KNX-Systeme	Settings ETS 4.2 or higher for integration in KNX systems	Paramétrage ETS 4.2 ou supérieure pour l'intégration dans les systèmes KNX
 Die Produktdatenbank zum Importieren in die ETS-Datenbank kann von der B.E.G.-Homepage heruntergeladen werden.	The product database for import into the ETS database can be downloaded from the B.E.G. homepage.	La base de données des produits à importer dans la base de données ETS peut être téléchargée à partir du site web de B.E.G.	De product-databank voor ETS moet men steeds downloaden op de B.E.G. website.
	LED-Funktionsanzeige	LED function indicator	Indicateur de fonctionnement à LED
► Fig. 2, B	Programmiermodus - rot leuchtet	Programming mode - red shines	Programmeermodus - het rode LED-lampje brandt
I_{max} 3.6 mA konst. (PWM) LED 3.5 V / 4mA	LED-Anschluss	LED connection	Raccordement LED
	Schaltbild	Wiring diagram	Schéma de câblage
Schematisches Schaltbild – Bitte beachten Sie beim Anschließen die Beschriftung der Klemmen am Gerät!	Schematic diagram - when connecting the detector, please respect the labelling of the terminal connections at the device!	Présentation schématique – veuillez respecter le marquage des bornes sur l'appareil !	Aansluitschema – respecteer de labelling van de klemmen bij het aansluiten van het toestel!
			
 Produktseite im Internet	Product page on the internet	Page produit sur notre site internet	Productpagina op het internet

Code	93365	93365	93365	93365
	 DK Sikkerhedsforskrift	 ES Avisos de seguridad	 IT Indicazioni di sicurezza	 PT Instruções de segurança
	Arbejde på elektriske anlæg må kun udføres af el-sagkyndige personer, eller af instruerede personer under ledelse og opsyn af en el-sagkyndig person i henhold til stærkstrømsbekendtgørelsen.	MUY IMPORTANTE: todos los trabajos en instalaciones eléctricas deben ser realizados, exclusivamente, por un técnico electricista certificado según las normas electrotécnicas aplicables.	I lavori sugli impianti elettrici devono essere eseguiti, seguendo le norme elettrotecniche, solo da elettricisti o da personale specializzato.	MUITO IMPORTANTE: Os trabalhos de instalação elétrica devem ser realizados exclusivamente por técnicos credenciados segundo as normas eletrotécnicas aplicáveis e legislação em vigor.
	Afbyrd forsyningen før installation!	¡Desconectar la alimentación antes instalar!	Scollegare l'alimentazione prima di installare!	Desligar a alimentação antes de instalar!
	Overhold de landespecifikke bestemmelser og de gældende KNX-retningslinjer.	Respete la normativa específica del país y las directrices KNX aplicables.	Osservare le norme specifiche in vigore del paese e le linee guida KNX applicabili.	Observar os regulamentos específicos do país e as directrices KNX aplicáveis.
	Læs denne vejledning, før du bruger enheden. Kendskabet til dette dokument hører til den tilsigtede anvendelse.	Lea esta hoja adjunta antes de poner en funcionamiento el aparato. El conocimiento de este documento es parte del uso previsto.	Leggere le istruzioni d'uso di questo foglio supplementare prima di mettere in funzione il dispositivo. La conoscenza di questo documento fa parte dell'uso previsto.	Leia esta folha suplementar antes de colocar o aparelho em funcionamento. O conhecimento deste documento faz parte do uso pretendido.
	Funktionsmåde	Funcionamiento	Funzionamento	Modo de funcionamento
	B.E.G. KNX trykknapiinterface er en binær ind- og udgangsenhed til brug i 60 mm indbygningsdåser.	La interfaz de pulsadores B.E.G. KNX es un dispositivo binario de entrada y salida para su uso en cajas empotradas de 60 mm.	L'interfaccia a pulsanti B.E.G. KNX è un dispositivo di ingresso e uscita binario da utilizzare in scatole da incasso da Ø 60 mm.	O interface de botão de pressão B.E.G. KNX é um dispositivo de entrada e saída binário para utilização em caixas de montagem embutida de 60 mm.
	Der er fire kanaler til rådighed. Hver kan enten bruges som indgang til en potentialfri trykknop eller kontakt eller som binær udgang til at skifte en kontrollampe.	Hay cuatro canales disponibles. Cada uno de ellos puede utilizarse como entrada para un contacto de pulsador o interruptor libre de potencial o como salida binaria para comutar una lámpara de control.	Sono disponibili quattro canali. Ognuno di essi può essere utilizzato come ingresso per un pulsante o un contatto di commutazione a potenziale zero o come uscita binaria per la commutazione di una lampada di controllo.	Estão disponíveis quatro canais. Cada um deles pode ser utilizado como entrada para um botão de pressão ou contacto de interruptor sem potencial ou como saída binária para comutar uma lâmpada de controlo.
	Der må ikke tilsluttes ekstern spænding til trykknapiinterfacets indgange eller udgange, da spændingen allerede leveres af enheden.	No conecte tensión externa a las entradas o salidas de la interfaz de pulsador, ya que el dispositivo ya suministra la tensión.	Non collegare tensioni esterne agli ingressi o alle uscite dell'interfaccia a pulsanti, poiché la tensione è già fornita dal dispositivo.	Por favor, não ligue tensão externa às entradas ou saídas da interface de botão de pressão, uma vez que a tensão já é fornecida pelo dispositivo.
	Følgende funktioner er mulige: <ul style="list-style-type: none"> • Omskiftning • Tvungen drift • Procentdel • Temperatur • HVAC-tilstand • Dæmpning • Styring af persienner • Scene • Kantfunktion • Tæller 	Son posibles las siguientes funciones: <ul style="list-style-type: none"> • Conmutación • Funcionamiento forzado • Porcentaje • Temperatura • Modo HVAC • Regulación • Control de cortina • Escena • Función de borde • Contactor 	Sono possibili le seguenti funzioni: <ul style="list-style-type: none"> • Commutazione • Funzionamento forzatura • Percentuale • Temperatura • Modalità HVAC • Dimmerazione • Controllo tende • Scena • Funzione a fronti • Contatore 	São possíveis as seguintes funções: <ul style="list-style-type: none"> • Comutação • Funcionamento forçado • Percentagem • Temperatura • Modo AVAC • Regulação da intensidade luminosa • Controlo dos estores • Cenários • Função de borda • Contador

Code	93365	93365	93365
	CZ Bezpečnostní předpisy	PL Przygotowanie do montażu	HU Biztonsági előírások
	Práci s napětím 110 - 240 V může vykonávat pouze kvalifikovaný elektrikář nebo osoba s odpovídajícími znalostmi.	Prace obejmujące kontakt z zasilaniem z sieci 110 - 240 V powinny być przeprowadzone przez wykwalifikowanych profesjonalistów lub przez przeszkolone osoby pod kierunkiem i nadzorem wykwalifikowanego elektryka, zgodnie z przepisami elektrotechnicznymi.	Az elektromos berendezésekkel kapcsolatos munkákat csak villanyszerelő vagy személyzet végezhet szakképzett villanyszerelő irányítása és felügyelete mellett, az elektrotechnikai előírásoknak megfelelően.
	Odpojte napájení před instalací.	Przed przystąpieniem do montażu należy odłączyć zasilanie!	Szerelés előtt kapcsolja le a hálózati feszültséget!
	Dodržujte předpisy platné v dané zemi a příslušné směrnice KNX.	Przeznaczaj się do przepisów obowiązujących w danym kraju oraz obowiązujących wytycznych KNX.	Tartsa be az országspecifikus előírásokat és a vonatkozó KNX-irányelveket.
	Před použitím zařízení si přečtěte tuto příbalovou informaci. Znalost tohoto dokumentu patří k zamýšlenému použití.	Prze czytaj tę dodatkową kartę przed uruchomieniem urządzenia. Znajomość tego dokumentu jest konieczna do prawidłowego używania urządzenia.	A készülék beépítése és üzembehelyezése előtt olvassa el ezt a kezelési segédletet. A készülék megfelelő alkalmazásához szükséges a segédlet információinak ismerete.
	Provoz	Opis działania	Funkció
	<p>Tlačítkové rozhraní B.E.G. KNX je binární vstupní a výstupní zařízení pro použití v 60mm krabicích pro zapuštěnou montáž.</p> <p>K dispozici jsou čtyři kanály. Každý z nich lze použít buď jako vstup pro bezpotenciálový tlačítkový nebo spínací kontakt, nebo jako binární výstup pro spínání kontrolního světla.</p> <p>Ke vstupům nebo výstupům tlačítkového rozhraní nepřipojujte externí napětí, protože napětí je již dodáváno zařízením.</p> <p>Možné jsou následující funkce:</p> <ul style="list-style-type: none"> • Spínání • Vynucený provoz • Procenta • Teplota • Režim HVAC • Stmívání • Ovládání žaluzií • Scéna • Funkce Edge • Počítadlo 	<p>Interfejs przyciskowy B.E.G. KNX to binarne urządzenie wejścia i wyjścia do użytku w puszkach podtynkowych 60 mm.</p> <p>Dostępne są cztery kanały. Każdy z nich może być używany jako wejście dla bezpotencjałowego przycisku lub styku przełącznika lub jako wyjście binarne do przełączania lampki kontrolnej.</p> <p>Nie należy podłączać zewnętrznego napięcia do wejść lub wyjść interfejsu przycisku, ponieważ napięcie jest już dostarczane przez urządzenie.</p> <p>Możliwe są następujące funkcje:</p> <ul style="list-style-type: none"> • Przełączanie • Praca wymuszona • Procent • Temperatura • Tryb HVAC • Ściemnianie • Sterowanie żaluzjami • Scena • Funkcja krawędzi • Licznik 	<p>A B.E.G. KNX nyomógombos interfész egy bináris be- és kimeneti eszköz 60 mm-es sülyesztett dobozokban való használatra.</p> <p>Négy csatorna áll rendelkezésre. Mindegyik használható potenciálmertes nyomógomb vagy kapcsolóérinkező bemeneteként, vagy bináris kimenetként egy visszajelző lámpa kapcsolására.</p> <p>Kérjük, ne csatlakoztasson külső feszültséget a nyomógombos interfész bemeneteire vagy kimeneteire, mivel a feszültséget a készülék szolgáltatja.</p> <p>A következő funkciók lehetségesek:</p> <ul style="list-style-type: none"> • Kapcsolás • kényszerműködtetés • százaléok • Hőmérséklet • HVAC üzemmód • Dimmelés • Redőnyvezérlés • Jelenet • Edge funkció • számláló






Code	93365	93365	93365	93365
	SV Säkerhetsinstruktioner	FI Turvallisuusohjeet	NO Sikkerhetsinstruks	EN Safety instructions
	Arbete och inkoppling på 230-voltnätet får endast utföras av personal anställd vid auktoriserat elinstallationsföretag. Kontakta ett auktoriserat elinstallationsföretag vid fel eller driftstörning.	Asennus voidaan toteuttaa ainoastaan pätevän sähköasentajan toimesta noudattaen sähköalan ohjeistuksia/sääntöjä.	Arbeid på utstyr beregnet for nettspenning skal utføres av fagpersonell.	Work on the mains supply may only be carried out by qualified professionals or by instructed persons under the direction and supervision of qualified skilled electrical personnel in accordance with electrotechnical regulations.
	Bryt alltid strömmen innan montering och installation!	Katkaise päävirta ennen asentamista!	Utstyret frakobles nettet før montering.	Disconnect supply before installing!
	Beakta de landspecifika bestämmelserna och de tillämpliga KNX-riktlinjerna.	Noudata maakohtaisia määräyksiä ja sovellettavia KNX-ohjeita.	Sjekk landsspesifikke regelverket og de gjeldende KNX-retningslinjer.	Observe the country-specific regulations as well as the valid KNX guidelines.
	Läs kompletterande datablad och manualen innan driftsättning av denna enhet. Innehållt av de dokumenten är en del av handhavandet!	Lue tämä lisäohje sekä asennusohjeet ennen tunnistimen käyttöönottoa. Kyseisten dokumenttien tunteminen on osa vastuullista käyttöä.	Les dette tilleggsdokumentet og brukermanualen for du setter produktet i drift. Dette dokumentet er en del av kunnskapsforståelsen rundt produktet.	Read this supplementary sheet and the operating instructions before putting the device into operation. Knowledge of these documents is part of the intended use!
	Funktion	Toiminto	Bruk	Operation
	B.E.G. KNX tryckknappsgrenssnitt är en binär in- och utgångsenhet för användning i 60 mm infällda dosor.	B.E.G. KNX-painikemodulissa on binäärinen tulo- ja lähtö, ja se on tarkoitettu käytettäväksi 60mm:n upporasiassa.	B.E.G. KNX trykknappgrensensnitt er en binær inn- og utgangsenhet for bruk i 60 mm innfelte bokser.	B.E.G. KNX push-button input and output device for use in 60mm flush-mounted boxes.
	Det finns fyra tillgängliga kanaler. Varje kanal kan antingen användas som ingång för en potentialfri tryckknapp eller brytkontakt eller som binär utgång för att tända en kontrollampa. Anslut inte extern spänning till tryckknappsgrenssnittets in- eller utgångar, eftersom spänningen redan levereras av enheten.	Käytettävissä on neljä kanavaa. Kutakin voidaan käyttää joko potentiaalivapaan painikkeen tai kytkinliitännän tulona tai binäärisenä lähtönä ohjauslampun kytkemiseen. Älä kytke ulkoista jännitettä painikeliitännän tuloihin tai lähtöön, sillä laite syöttää jo jännitteen.	Det er fire kanaler tilgjengelig. Hver av dem kan enten brukes som inngang for en potensialfri trykknapp eller bryterkontakt eller som binær utgang for kobling av en kontrollampe. Du må ikke koble ekstern spenning til trykknappgrensensnittets inn- eller utganger, da spenningen allerede leveres av enheten.	There are four channels available. Each can either be used as input for a potential-free push-button or switch contact or as binary output for switching a control lamp. Please do not connect external voltage to the push-button interface's inputs or outputs as the voltage is already supplied by the device.
	Följande funktioner är möjliga: <ul style="list-style-type: none"> • Omkoppling • Tvängsstyrning • Procent • Temperatur • HVAC-läge • Dimming • Styrring av persienner • Scen • Kantfunktion • Räknare 	Seuraavat toiminnot ovat mahdollisia: <ul style="list-style-type: none"> • Kytkenä • Pakko-ohjaus • Prosenttiosuus • Lämpötila • HVAC-tila • Himmennys • Verho-ohjaus • Tilanneohjaus • Edge-toiminto • Laskuri 	Følgende funksjoner er mulige: <ul style="list-style-type: none"> • Kobling • Tvungen drift • Prosentandel • Temperatur • HVAC-modus • Dimming • Styrring av persienner • Scene • Kantfunksjon • Teller 	The following functions are possible: <ul style="list-style-type: none"> • Switching • Forced operation • Percentage • Temperature • HVAC mode • Dimming • Blinds control • Scene • Edge function • Counter

Fig. 1

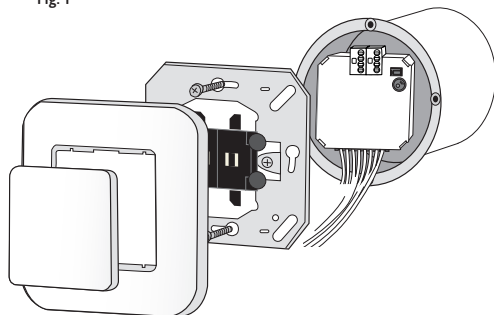
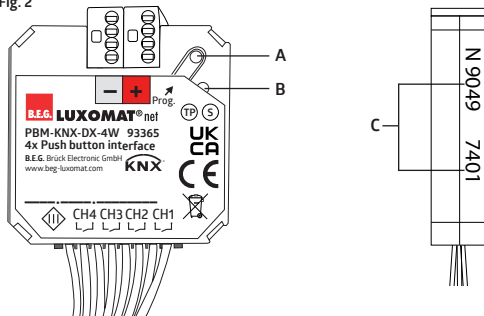





Fig. 2



A	Programmeringsknapp	Ohjelmointipainike	Programmeringsknapp	Programming button
B	LED för programmering	Ohjelmointi LED	Programmerings-LED	Programming LED
C	Produktkod	Tuotekoodi	Produktkode	Product code
	Tips till montering	Asennusvihjeitä	Tips til montering	Mounting hints
► Fig. 1	Det fyrkanaliga tryckknappsgränssnittet har utformats för användning i infällda lådor med en diameter på 60 mm. De åtta kablar som är kodade med fyra färger har permanent anslutits till en stickkontakt på ena sidan. Denna används för att ansluta tryckknappsgränssnittet. Kablarnas fria ändrar är avsedda för anslutning till kringutrustning.	Nelinkertainen painikeliitäntä on suunniteltu käytettäväksi upposennettaviin rasioihin, joiden halkaisija on 60 mm. Painikeliännän kytkemiseen tarkoitett kahdeksan neljällä värillä koodattua kaapelia on liitetty toisesta päästä kiinteästi pistokeliittimeen. Kaapeleiden vapaat päät on tarkoitettu liitettäväksi ohjelaiteisiin.	Grensesnittet med fire trykknapper er utviklet for bruk i innfelte bokser med en diameter på 60 mm. De åtte kablene som er kodet med fire farger, er permanent tilkoblet en pluggkontakt på den ene siden. Denne brukes til tilkobling av bryter. De frie endene på kablene er beregnet for tilkobling til feltutsyr.	The four-fold push-button interface has been designed for use in flush-mounted boxes with a diameter of 60mm. The eight cables coded with four colours have been permanently connected to a plug connector on one side. This is used to connect the push-button interface. The free ends of the cables are for connecting to peripheral equipment.
	Igångsättning	Käyttöönotto	Igangsetting	Putting into operation
	Tryckknappens individuella parametrar kan ställas in efter att produkt databasen har integrerats i ETS-programvaran. Detaljer om inställning av parametrar och länkning av kommunikationsobjekt finns i applikationsbeskrivningen.	Painikkeen yksittäiset parametrat voidaan asettaa sen jälkeen, kun laitetietokanta on sisällytetty ETS-ohjelmistoon. Katso parametrien asettamista ja tietoliikennekohteiden linkittämistä koskevat yksityiskohdat sovelluskuvauksesta.	Bryterens individuelle parametere kan stilles inn etter at produkt databasen er lagt inn i ETS-programvaren. Se applikasjonsbeskrivelsen for mer informasjon om innstilling av parametere og kobling av kommunikasjonsobjekter.	The individual parameters of the push-button may be set after the product database has been incorporated into the ETS software. Please refer to the application description for details regarding the setting of parameters and the linking of communications objects.
	EU Declaration of conformity	EU:n vaatimustenmukaisuustodistus	EU erklæring	EU Declaration of conformity
 	Produkten överensstämmer med riktlinjerna 1. EMC-direktivet 2014/30/EU 2. Lågspänningsdirektivet (2014/35/EU) 3. Begränsning av användningen av vissa farliga ämnen i elektriska och elektroniska produkter (2011/65/EU) och (2015/863/EU)	Tämä tuote noudattaa seuraavia säädöksiä: 1. electromagnetic compatibility (2014/30/EU) 2. low voltage (2014/35/EU) 3. restriction of the use of certain hazardous substances in electrical and electronic equipment (2011/65/EU) and (2015/863/EU)	Dette produktet tilfredsstiller følgende direktiver: 1. EMC-direktiv 2014/30/EU 2. Lavspenningsdirektiv (2014/35/EU) 3. Restriksjon av bruk av visse farlige stoffer i elektrisk og elektronisk utrustning (2011/65/EU) og (2015/863/EU)	This product respects the directives concerning 1. electromagnetic compatibility (2014/30/EU) 2. low voltage (2014/35/EU) 3. restriction of the use of certain hazardous substances in electrical and electronic equipment (2011/65/EU) and (2015/863/EU)

93365




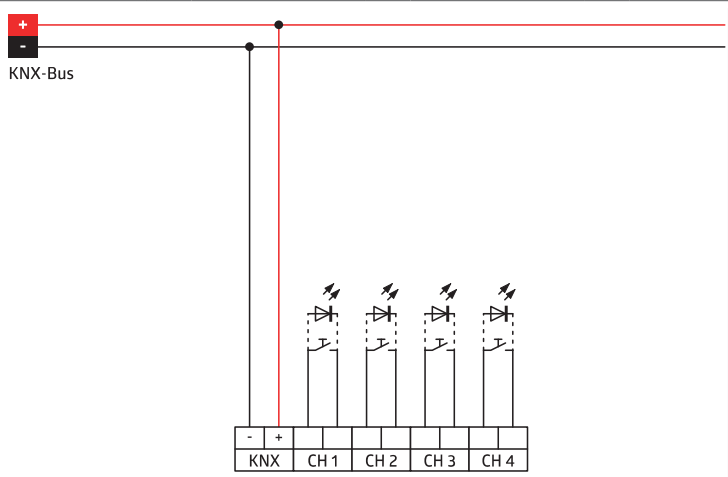

	SV Teknisk data	FI Tekniset tiedot	NO Tekniske data	EN Technical data
KNX-BUS	Spänningsförsörjning via	Jännitteen syöttö	Spenningsforsyning via	Voltage supply via
9.5 mA typ.	Kraftmatning KNX	Virtatulo KNX	Strømingang KNX	Power input KNX
	KNX-anslutning: Bussanslutning röd/svart	KNX-yhteys: Musta/punainen	KNX-tilkobling: busskontakt rød/svart	KNX Connection: Bus terminal red / black
-5°C – +45°C	Omgivningstemperatur	Ympäristön lämpötila	Omgivelsestemperatur	Ambient temperature
IP20 / III	Skyddsgrad/klass	Koteloitiluokka / suojaluokka	Grad av beskyttelse / klasse	Degree of Protection / class
38 x 41 x 12 mm	Mått	Mitat	Dimensjoner	Dimensions
4	Antal switchutgångar	Kytkinlähtöjen lukumäärä	Antall bryterutganger	Number of channels
	Väggmontering i Ø 60 mm installationsboxar (EN 60670 / DIN VDE 0606)	Seinäasennus Ø 60 mm:n asennusrasioihin (EN 60670 / DIN VDE 0606)	Veggmontering i Ø 60 mm installasjonsbokser (EN 60670 / DIN VDE 0606)	Wall mounting in Ø 60 mm installation boxes (EN 60670 / DIN VDE 0606)
ETS	Inställningar ETS 4.2 eller högre för integration i KNX-system	Asetukset ETS 4.2 tai korkeampi KNX-järjestelmiin integrointia varten.	Innstillinger ETS 4.2 eller høyere for integrering i KNX-systemer.	Settings ETS 4.2 or higher for integration in KNX systems
	Produkt databasen för import till ETS-databasen kan laddas ner från B.E.G.s hemsida	Laitetietokannan ETS-tietokan- taan tuontia varten voi ladata B.E.G:n kotisivulta.	Produkt databasen for import til ETS-databasen kan lastes ned fra B.E.G.s hjemmeside.	The product database for import into the ETS database can be downloaded from the B.E.G. homepage.
	LED-funktionsindikator	LED-toiminnon merkkivalo	LED-funksjonsindikator	LED function indicator
► Fig. 2, B	Programmeringsläge - rött sken	Ohjelmointitila - punainen loistaa	Programmeringsmodus - lyser rødt	Programming mode - red shines
I_{max} 3.6 mA konst. (PWM) LED 3.5 V / 4mA	LED-anslutning	LED-kytkentä	LED-tilkobling	LED connection
	Kopplingschema	Kytkentäkaavio	Koblingsskjema	Wiring diagram
	Kopplingschema. Vid anslutning av tryckknappsgränssnittet, var uppmärksam på märkningen av terminalanslutningarna!	Kytkentäkaavio – kytkettäessä laitetta noudata laitteessa olevia liittimien merkintöjä!	Koblingsskjema. Vær nøye med tilkoblingen av enheten!	Schematic diagram - when connecting the detector, please respect the labelling of the terminal connections at the device!
				
	Produktsida på internet	Tuotesivu internetissä	Produktside på internett	Product page on the internet

Fig. 1

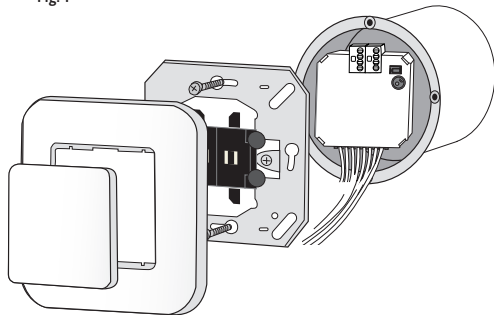
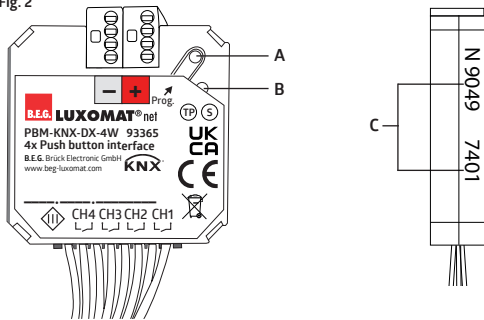




Fig. 2



A	Programovací tlačítko	Przycisk programowania	Programozó gomb
B	Programovací LED dioda	Dioda LED programowania	Programozás LED
C	Kód produktu	Kod produktu	Termékkód
	Rady pro montáž	Wskazówki dotyczące montażu	Szerelési tanácsok
► Fig. 1	Čtyřnásobné tlačítkové rozhraní bylo navrženo pro použití v krabicích pro zapuštěnou montáž o průměru 60 mm. Osm kabelů označených čtyřmi barvami bylo trvale připojeno ke konektoru na jedné straně. Ten slouží k připojení tlačítkového rozhraní. Volné konce kabelů jsou určeny k připojení k periferním zařízením.	Czterokrotny interfejs przyciskowy został zaprojektowany do użytku w puszkach podtynkowych o średnicy 60 mm. Osiem kabli oznaczonych czterema kolorami zostało na stałe podłączonych do złącza wtykowego po jednej stronie. Służą one do podłączenia interfejsu przycisku. Wolne końce kabli służą do podłączania urządzeń peryferyjnych.	A négyszeres nyomógombos interfészt 60 mm átmérőjű sülyesztett dobozokba való beépítésre tervezték. A nyolc, négy színnel kódolt vezeték fixen csatlakozik a készülékhez. A kábelk szabad végei a perifériás berendezésekhez csatlakoztathatók.
	Uvedení do provozu Jednotlivé parametry tlačítka lze nastavit po začlenění databáze výrobků do softwaru ETS. Podrobnosti týkající se nastavení parametrů a propojení komunikačních objektů naleznete v popisu aplikace.	Uruchomienie Poszczególne parametry przycisku można ustawić po wprowadzeniu bazy danych produktu do oprogramowania ETS. Szczegółowe informacje dotyczące ustawiania parametrów i łączenia obiektów komunikacyjnych można znaleźć w opisie aplikacji.	Üzembe helyezés A nyomógomb egyedi paraméterei a termékadatbázisnak az ETS szoftverbe történő beépítése után állíthatók be. A paraméterek beállításával és a kommunikációs objektumok összekapcsolásával kapcsolatos részleteket az alkalmazás leírásában találja.
	EU Prohlášení o shodě Výrobek odpovídá těmto nařízením 1. elektromagnetická kompatibilita (2014/30/EU) 2. nízké napětí (2014/35/EU) 3. omezení používání některých nebezpečných látek v elektrických a elektronických zařízeních (2011/65/EU) a (2015/863/EU)	Deklaracja zgodności UE Produkt jest zgodny z wytycznymi dyrektyw dotyczących: 1. kompatybilności elektromagnetycznej (2014/30/UE) 2. wyrobów niskonapięciowych (2014/35/UE) 3. ograniczenia używania niektórych niebezpiecznych substancji w sprzęcie elektrycznym i elektronicznym (2011/65/UE) oraz (2015/863/UE)	EU-Megfelelőségi nyilatkozat A termék megfelel következő előírásoknak 1. elektromágneses megfelelés (2014/30/EU) 2. kisfeszültségű előírások (2014/35/EU) 3. veszélyes anyagok alkalmazásának korlátozása elektromos és elektronikus berendezésekben (2011/65/EU) és (2015/863/EU)

93365

CZ Technická data

PL Specyfikacja techniczna

HU Technikai adatok

KNX-BUS

Napájení přes

Zasilanie napięciem przez KNX BUS

Feszültségellátás

9.5 mA typ.

Napájecí vstup KNX

Wejście zasilania KNX

Tápfeszültség bemenet KNX

TP256

Připojení KNX:
Autobusový terminál červený/černýPrzyłącze KNX:
Zacisk magistrali czerwony/czarnyKNX csatlakozó:
BUS csatlakozó piros/fekete

-5°C – +45°C

Okolní teplota

Temperatura otoczenia

Környezeti hőmérséklet

IP20 / III

Stupeň ochrany / třída

Stopień ochrony / klasa

Védettségi fok / osztály

38 x 41 x 12 mm

Rozměry

Wymiary

Méretek

4

Počet spínačích výstupů

Liczba wyjść przełącznika

A kapcsolókimenetek száma

Montáž na stěnu do instalačních krabic
Ø 60 mm
(EN 60670 / DIN VDE 0606)Montaż naścienny w puszkach
instalacyjnych Ø 60 mm
(EN 60670 / DIN VDE 0606)Falba szerelés Ø 60 mm-es
szereződobozokba
(EN 60670 / DIN VDE 0606)

ETS

Nastavení ETS 4.2 nebo vyšší pro integraci
do systémů KNXUstawienia ETS 4.2 lub wyższe dla
integracji z systemami KNXKNX rendszerekbe történő integrálás ETS
4.2 vagy magasabb verziósámú szoftverrelDatabázi výrobků pro import do databáze ETS
lze stáhnout z domovské stránky společnosti
B.E.G..Bazę danych produktów do importu do
bazy danych ETS można pobrać ze strony
główniej B.E.G..Az ETS adatbázisba történő importáláshoz
szükséges termékadatbázis letölthető a
B.E.G. honlapjáról.

Indikátor funkce LED

Wskaźnik funkcji LED

LED funkciójelző

► Fig. 2, B

Režim programování
- svítí červeněTryb programowania
- świeci na czerwonoProgramozási mód
- pirosan világítI_{max} 3.6 mA
konst. (PWM)
LED 3.5 V / 4mA

LED připojení

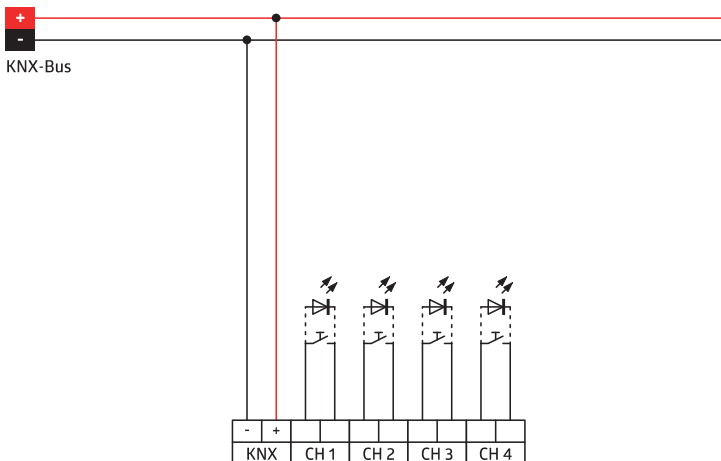
Połączenie LED

LED csatlakozás

Schémata zapojení

Schematy połączeń

Kapcsolási rajzok

Schematické znázornění -
při zapojování detektoru, prosím, respek-
tujte označení svorek na detektoru!Schemat połączeń -
podłączając czujnik proszę zwracać uwagę
na oznaczenia zacisków na czujniku!Elvi kapcsolási rajz -
az érzékelő csatlakoztatásakor kérjük
vegye figyelembe az érzékelő csatlakozó
kapcsainak jelölését!

Stránka produktu na internetu

Strona produktu w Internecie

Termékdoldal az interneten

Fig. 1

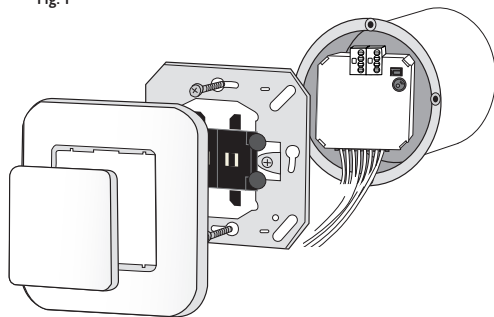
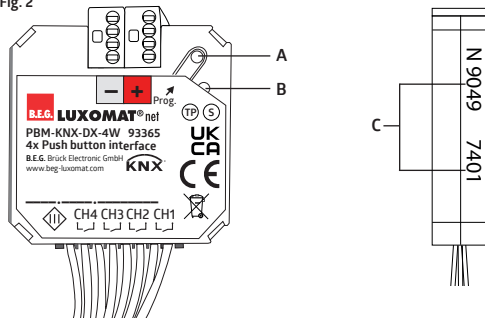





Fig. 2



A	Programmeringsknop	Botón de programación	Pulsante di programmazione	Botão de programação
B	Programmerings-LED	LED de programación	LED di programmazione	LED de programação
C	Produktkode	Código del producto	Codice prodotto	Código do produto
Tips til montering		Consejos de montaje	Consigli per il montaggio	Sugestões de montagem
► Fig. 1	Den firedobbelte trykknappgrænseflade er designet til brug i indbygningsdåser med en diameter på 60 mm. De otte kabler, der er kodet med fire farver, er permanent forbundet til et stik på den ene side. Dette bruges til at forbinde trykknapiinterfacet. Kablernes frie ender er beregnet til tilslutning af perifert udstyr.	La interfaz cuádruple de pulsadores se ha diseñado para su uso en cajas empotradas con un diámetro de 60 mm. Los ocho cables codificados con cuatro colores se han conectado permanentemente a un conector enchufable en un lado. Éste se utiliza para conectar la interfaz de pulsador. Los extremos libres de los cables sirven para conectarlos a equipos periféricos.	L'interfaccia a quattro pulsanti è stata progettata per essere utilizzata in scatole da incasso con un diametro di Ø60mm. Gli otto cavi codificati con quattro colori sono stati collegati in modo permanente a un connettore a spina su un lato. Questo viene utilizzato per collegare l'interfaccia ad un pulsante. Le estremità libere dei cavi servono per il collegamento alle apparecchiature periferiche.	O interface de quatro botões de pressão foi concebido para ser utilizado em caixas embutidas com um diâmetro de 60 mm. Os oito cabos codificados com quatro cores foram ligados de forma permanente a um Ligador de encaixe num dos lados. Este é utilizado para ligar o interface de botão de pressão. As extremidades livres dos cabos destinam-se à ligação a equipamentos periféricos.
	Idriftsættelse De enkelte parametre for trykknappen kan indstilles, efter at produkt databasen er blevet indarbejdet i ETS-softwaren. Der henvises til applikationsbeskrivelsen for detaljer vedrørende indstilling af parametre og sammenkædning af kommunikationsobjekter.	Puesta en servicio Los parámetros individuales del pulsador pueden ajustarse una vez incorporada la base de datos de productos al software ETS. Consulte la descripción de la aplicación para obtener información detallada sobre el ajuste de parámetros y la vinculación de objetos de comunicación.	Messa in servizio I singoli parametri del pulsante possono essere impostati dopo che il database del prodotto è stato importato nel software ETS. Per informazioni dettagliate sull'impostazione dei parametri e sul collegamento degli oggetti di comunicazione, consultare la descrizione dell'applicazione.	Colocação em funcionamento Os parâmetros individuais do botão de pressão podem ser definidos depois de a base de dados do produto ter sido incorporada no software ETS. Para mais informações sobre a definição dos parâmetros e a ligação dos objectos de comunicação, consulte a descrição da aplicação.
	EU Overensstemmelseserklæring	Declaración de conformidad UE	Dichiarazione di conformità UE	Declaração de conformidade UE
 	Dette produkt overholder direktiverne om 1. Elektromagnetiske kompatibilitet (2014/30/EU) 2. Laagspanning (2014/35/EU) 3. Begrænsning af anvendelsen af visse farlige stoffer i elektrisk og elektronisk udstyr (2011/65/EU) og (2015/863/EU)	Este producto cumple con las directivas siguientes 1. Compatibilidad electromagnética (2014/30/UE) 2. Baja tensión (2014/35/UE) 3. Restricciones de uso de ciertas sustancias nocivas en equipos eléctricos y electrónicos (2011/65/UE) y (2015/863/UE)	Questo prodotto rispetta le seguenti direttive riguardanti 1. Compatibilità elettromagnetica (2014/30/UE) 2. Bassa tensione (2014/35/UE) 3. Restrizione dell'uso di determinate sostanze pericolose nelle apparecchiature elettriche ed elettroniche (2011/65/UE) e (2015/863/UE)	O produto está em conformidade com as diretivas relativas 1. à compatibilidade eletromagnética (2014/30/UE) 2. à baixa tensão (2014/35/UE) 3. à restrição do uso de determinadas substâncias perigosas em equipamentos elétricos e eletrónicos (2011/65/UE) e (2015/863/UE)

93365

Tekniske data



Datos técnicos



Dati tecnici



Dados técnicos

KNX-BUS

Spændingsforsyning via

Alimentación de tensión mediante

Alimentazione di tensione tramite

Alimentação de tensão via

9.5 mA typ.

Strømindgang KNX

Entrada de alimentación KNX

Ingresso di potenza KNX

Entrada de alimentação KNX



TP256

Busterminal rød/sort

Terminal del bus rojo/negro

Terminale bus rosso/nero

Terminal bus vermelho/preto

-5°C – +45°C

Omgivelsernes temperatur

Temperatura ambiente

Temperatura di funzionamento

Temperatura ambiente

III / IP20

Beskyttelsesklasse / beskyttelse

Clase / Grado de protección

Grado di protezione/Classe isolam

Classe / grau de proteção

38 x 41 x 12 mm

Mål

Dimensiones

Dimensioni

Dimensões

4

Antal afbryderudgange

Número de salidas de conmutación

Numero di canali

Número de saídas de comutação

Vægmontering i Ø 60 mm installationsdåser (EN 60670 / DIN VDE 0606)

Montaje mural en cajas de instalación de Ø 60 mm (EN 60670 / DIN VDE 0606)

Montaggio a parete in scatole da Ø 60 mm (EN 60670 / DIN VDE 0606)

Montagem na parede em caixas de instalação de Ø 60 mm (EN 60670 / DIN VDE 0606)

ETS

Indstillinger ETS 4.2 eller højere til integration i KNX-systemer

Configuración ETS 4.2 o superior para integración en sistemas KNX

Configurazione ETS 4.2 o superiori per l'integrazione nei sistemi KNX

Definições ETS 4.2 ou superior para integração em sistemas KNX



Produkt databasen til import i ETS-databasen kan downloades fra B.E.G.'s hjemmeside.

La base de datos de productos para la importación a la base de datos ETS puede descargarse de la página de inicio del B.E.G..

Il database dei prodotti da importare nel database ETS può essere scaricato dalla homepage di B.E.G..

A base de dados de produtos para importação para a base de dados ETS pode ser descarregada a partir da página inicial da B.E.G..

LED-funktionsindikator

Indicador LED de función

Indicatore di funzione LED

LED indicador de função

► Fig. 2, B

Programmeringstilstand - rød skinner

Modo programación - brilla el rojo

Modalità di programmazione - Il led lampeggia di rosso

Modo de programação - vermelho brilha

Imax 3.6 mA konst. (PWM)
LED 3.5 V / 4mA

LED-forbindelse

Conexión LED

Collegamento LED

Ligação LED

Skematisk diagram

Esquema de conexão

Schema di cablaggio

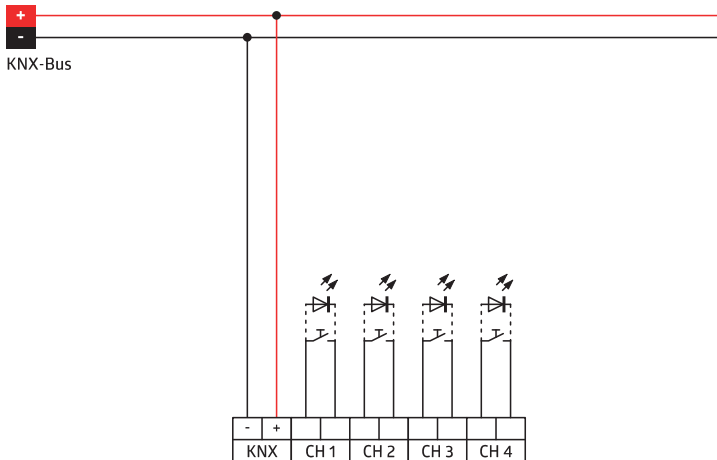
Esquema elétrico

Skematisk diagram – bemærk tilslutningskablerne, når du tilslutter!

Esquema de conexión – por favor, respete la conexión del cableado cuando los conecte.

Schema di cablaggio – osservare e rispettare le colorazioni dei cavi durante il cablaggio.

Esquema elétrico – por favor, observe os cabos de ligação ao ligar!



Datablad på Internet

Página del producto en Internet

Pagina del prodotto su Internet

Página do produto na Internet

