





Code	92196	92196	92196	92196
	DE Sicherheitshinweise	UK Safety instructions	FR Consignes de sécurité	NL Veiligheidsinstructies
	Arbeiten an elektrischen Anlagen dürfen nur von Elektrofachkräften oder von unterwiesenen Personen unter Leitung und Aufsicht einer Elektrofachkraft entsprechend den elektrotechnischen Regeln vorgenommen werden.	Work on the mains supply may only be carried out by qualified professionals or by instructed persons under the direction and supervision of qualified skilled electrical personnel in accordance with electrotechnical regulations.	Travailler sur un réseau électrique ne s'improvise pas, seul un electricien qualifié et habilité doit effectuer ce raccordement.	Werkzaamheden aan elektrische installaties mogen enkel door gekwalificeerde installateurs of geschoold personeel uitgevoerd worden en dit in overeenstemming met de elektrotechnische regels.
	Vor Montage Leitung spannungsfrei schalten! Dieses Gerät ist nicht zum Freischalten geeignet.	Disconnect supply before installing! This device is not to be used to isolate other equipment from the mains supply.	Avant de commencer l'installation, assurez-vous que l'alimentation est coupée. Cet appareil ne doit pas être utilisé pour isoler d'autres appareils de l'alimentation secteur complet.	Netspanning uitschakelen alvorens te beginnen met de montage. Dit toestel mag niet geschakeld worden om de aangesloten apparaten te isoleren van de voedingsspanning.
	Aufgrund der hohen Einschaltströme von elektronischen Vorschaltgeräten und LED-Treibern ist die maximale Anzahl der schaltbaren Leuchten begrenzt. Bei einer großen Anzahl an Lasten sollte ein externes Schutz eingesetzt werden. Alle geschalteten Lasten müssen fachgerecht entstört sein (wir empfehlen dazu unsere RC-Löschglieder).	The total number of switchable loads is limited due to high inrush currents of electronic ballasts and LED drivers. In case of a large number of connected loads please use an external contactor. For all connected loads, proper interference suppression is obligatory (we recommend to use our arc extinction kits).	Le nombre total de luminaires commutables est limité à cause des courants d'appel élevés des ballasts électroniques et drivers LED. En cas de forte charge totale raccordée veuillez utiliser un contacteur externe. Toutes les charges commutées doivent être déparasitées de manière adéquate (nous recommandons l'utilisation de nos filtres anti-arc).	De maximum belasting is beperkt om de hoge inschakelstroom van elektronische ballasten en LED drivers tegen te gaan. Wanneer er veel armaturen dienen geschakeld te worden, is het aan te raden om een externe contactor te gebruiken. Alle geschakelde belastingen moeten op deskundige wijze worden ontstoord (wij raden aan om onze RC-filters te gebruiken).
	Lesen Sie dieses Beiblatt vor der Inbetriebnahme des Gerätes. Die Kenntnis dieses Dokuments gehört zur bestimmungsgemäßen Verwendung.	Read this supplementary sheet before putting the device into operation. Knowledge of this document is part of the intended use.	Avant la mise en service de l'appareil, veuillez lire cette fiche complémentaire. La connaissance de ce document fait partie de l'utilisation conforme.	Lees dit aanvullende blad voordat u het apparaat in gebruik neemt. Kennnis van dit document maakt deel uit van het beoogde gebruik.
	Funktion	Function	Fonctionnement	Funcitie
	Das Gerät ist ein fernbedienbarer Decken-Bewegungsmelder für Innenanwendungen mit kreisförmigem Erfassungsbereich.	The device is a remote control-capable motion detector for ceiling mounting (interior applications) having a circular detection area.	L'appareil est un détecteur de mouvement télécommandable pour montage apparent (applications intérieures) avec plage de détection circulaire.	Deze melder is een op afstand bedienbare bewegingsmelder voor plafondmontage (binnentoepassingen) met een circular detectiebereik.
	Bewegungsmelder schalten das Licht automatisch in Abhängigkeit von anwesenden Personen (Bewegung) und der Umgebungshelligkeit. Das Licht wird eingeschaltet, falls die Umgebungshelligkeit unterhalb einer am Gerät verstellbaren Einschaltswelle liegt und eine Bewegung erkannt wird. Das Licht bleibt solange eingeschaltet, wie das Gerät Bewegung detektiert (unabhängig vom Lichtwert) plus der eingestellten Nachlaufzeit.	Motion detectors automatically control the light, based on people being present (motion) and on the ambient light level. The detector switches the light on if the ambient light level is below a switch-on threshold (which can be set on the device) and movement is detected. The light remains switched on as long as the detector detects movement (independent of the lighting level) plus follow-up time.	Les détecteurs de mouvements allument automatiquement la lumière en fonction de personnes présentes (mouvements) et de la luminosité ambiante. Le détecteur allume la lumière lorsque la luminosité ambiante est inférieure à un seuil d'enclenchement réglable au niveau de l'appareil et qu'un mouvement est détecté. La lumière reste allumée tant que le détecteur détecte des mouvements (indépendamment de la valeur de luminosité) plus la durée de temporisation.	De bewegingsmelder stuurt de verlichting aan de hand van bewegingen en de gemeten lichtwaarde. Wanneer de eerste beweging gedetecteerd wordt, meet de melder eenmaal het aanwezige licht. Indien deze waarde lager is dan de ingestelde luxwaarde, schakelt de melder de verlichting in. De verlichting gaat pas uit na de laatste beweging (onafhankelijk van het lichtniveau) plus het verstrijken van de naalooptijd.

92196

DE Montage

UK Mounting

FR Montage

NL Montage

DE/FC/FP/IB
92196

Fig. 1

±	①	②	③
2.50 m	Ø 10.00 m	Ø 6.00 m	Ø 4.00 m
5.00 m	Ø 20.00 m	Ø 12.00 m	-

Die mitgelieferte Abdeckung nach Einführung der Anschlusskabel auf den Melder aufstecken.

Mount the cover after introduction of the power cables.

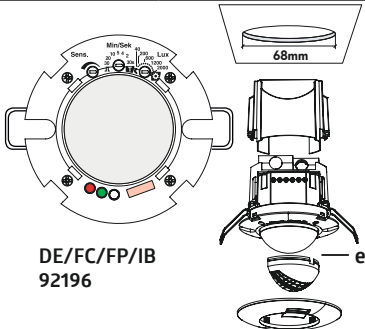
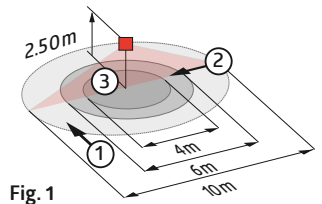
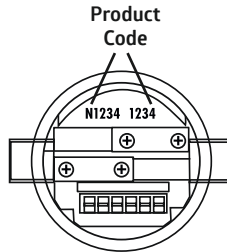
Positionner le capot après l'introduction des câbles d'alimentation.

Afdekkap monteren na het aansluiten van de draden.

Ausgrenzen von Störquellen

Exclude sources of interference

Exclusion des sources de perturbation

Detectiegebied en storingsbronnen uitsluiten

Falls der Erfassungsbereich des Melders zu groß ist oder Bereiche abdeckt, welche nicht überwacht werden sollen, kann mit den beiliegenden Abdeckklammeln (e) der Bereich nach Bedarf reduziert bzw. eingeschränkt werden.

In case the detection area of the detector is too large or areas are being covered that should not be monitored, the range can be reduced or limited by using the enclosed blinds (e).

Si la portée de détection est trop grande ou couvre des zones qui ne doivent pas être surveillées, utiliser les obturateurs fournis pour délimiter la zone de détection souhaitée (e).

Indien het detectiegebied van de melder te groot is, of indien deze gebieden dekt die niet bewaakt dienen te worden, kan dit bereik verkleind of beperkt worden met de meegeleverde afdeklammellen (e).

Selbstprüfzyklus

Self-test cycle

Cycle d'auto-contrôle

Zelftestcyclus

Nach Stromanschluss durchläuft der Melder einen Selbstprüfzyklus von 60 Sekunden (LEDs blinken). In dieser Zeit reagiert das Gerät nicht auf Bewegung.

The product enters an initial 60-second self-test cycle when the supply is first connected (LEDs flash). During this time the device does not respond to movement.

Après le raccordement électrique, le détecteur effectue un cycle d'auto-contrôle de 60 secs. (les LED clignotent). Durant cette période, l'appareil ne réagit pas aux mouvements.

Nadat de spanning is aangesloten, doorloopt de melder een zelftestcyclus van 60 sec. (LEDs knipperen). Tijdens deze cyclus reageert de detector niet op beweging.

LED-Funktionsanzeigen nach jeder Netz wiederkehr

LED function indicators after each mains recovery

Indicateurs de fonctionnement à LEDs après chaque retour de la tension

Indicatie LED's na elke spanningsonderbreking

Normalbetrieb
 · Melder programmiert
 - rot blinkt schnell (2x/s)
 · Melder nicht programmiert
 - rot blinkt (1x/s)

Standard mode
 · Detector programmed
 - red flashes quickly (2x/sec.)
 · Detector not programmed
 - red flashes (1x/sec.)

Mode normal
 · Détecteur programmé
 - LED rouge clignote rapidement (2x/sec)
 · Détecteur non programmé
 - LED rouge clignote (1x/sec.)

Standaard werking
 · Melder is ingesteld
 - rood knippert snel (2x/sec.)
 · Geen instellingen
 - rood knippert (1x/sec.)

LED-Funktionsanzeigen

LED function indicators

Indicateurs de fonctionnement à LEDs

Indicatie LED's na zelftestcyclus

Bewegungserkennung
 - rot blinkt

Motion detection
 - red flashes

Détection de mouvement
 - LED rouge clignote

Bewegingsdetectie
 - rood knippert

Impulsbetrieb aktiv
 - rot und grün blinken alle 4 s

Impulse mode active
 - red and green flash one time all 4 sec.

Mode impulsion activé
 - LED rouge et verte clignotent une fois toutes les 4 sec.

Impuls functie actief
 - rood en groen knipperen samen elke 4 seconden

Hardware Reset

Hardware Reset

Réinitialisation du matériel

Hardware-reset

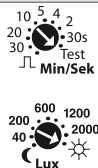

Reset: Das Einstellen auf „Test“ und „Sonne“ aus jeder beliebigen anderen Position bewirkt einen „Reset“ des Gerätes. Das heißt, dass sämtliche anderen Einstellungen gelöscht werden und das Gerät auf Werkseinstellung gesetzt wird (schnelles Blinken aller LEDs für 5s).

Reset: The setting of the potentiometers to "test" and "sun" from any other position causes a reset of the device. That means all other settings are reset to factory defaults (fast flashing of all LEDs for 5 sec.).

Réinitialisation : Le passage aux réglages « Test » et « Soleil » de n'importe quelle autre position provoque une « Réinitialisation » de l'appareil. C.-à-d. que tous les paramètres réglés sont effacés et le détecteur est remis aux réglages d'usine (clignotement rapide de toutes les LED pendant 5 sec.).

Reset: Wanneer de potentiometers vanuit eender welke positie op zon en test worden gedraaid, wordt het toestel gereset (alle LED's blijven 5 sec. lang snel knipperen). Dit betekent dat alle andere instellingen worden gewist en het apparaat is ingesteld op fabrieksinstelling (snel knipperen van alle LED's voor 5 sec.).

EU-Konformitätserklärung

UK declaration of conformity

Déclaration de conformité UE

EU-Conformiteitsverklaring

Das Produkt erfüllt die Richtlinien über

This product respects the directives concerning

Ce produit répond aux directives sur

Dit product beantwoordt aan de volgende richtlijnen

1. die elektromagnetische Verträglichkeit (2014/30/EU)
2. die Niederspannung (2014/35/EU)
3. die Beschränkung der Verwendung bestimmter gefährlicher Stoffe in Elektro- und Elektronikgeräten (2011/65/EU)

1. Electrical Equipment Safety Regulation 2016
2. Electromagnetic Compatibility Regulation 2016
3. The Restriction of the Use of Certain Hazardous Substances in Electrical and Electronic Equipment Regulation 2012



1. la compatibilité électromagnétique (2014/30/UE)
2. la basse tension (2014/35/UE)
3. la restriction de l'utilisation de certaines substances dangereuses dans les appareils électriques et électroniques (2011/65/UE)

1. Elektromagnetische compatibiliteit (2014/30/EU)
2. Laagspanning (2014/35/EU)
3. Verbod op gebruik van gevaarlijke chemicaliën in elektrische en elektronische apparatuur (2011/65/EU)

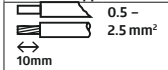

Contact

B.E.G. UK Ltd., Apex Court – Grove House · Camphill Road · West Byfleet, Surrey KT14 6SQ

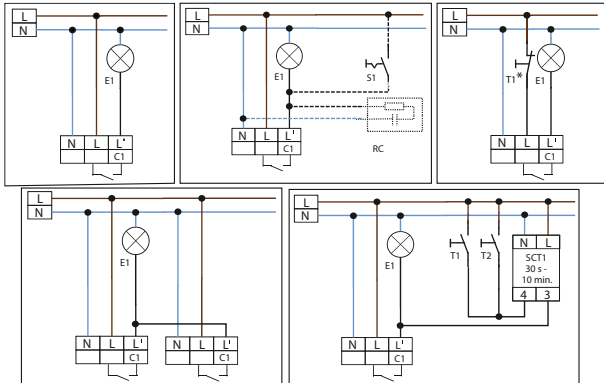
92196	DE Technische Daten	UK Technical data	FR Caractéristiques techniques	NL Technische gegevens
110-240 V ~, 50/60 Hz ca./approx. 0.5 W 	Spannung Leistungsaufnahme Anschlussklemmen: für eindrähtige Leiter für feindrähtige Leiter	Voltage Power input Terminal clamps: for solid one-wire conductors for fine-stranded conductors	Tension Consommation Bornes de raccordement: conducteurs à fil rigide pour conducteurs à fils fins	Spanning Verbruik Aansluitklem: eendradige geleider voor fijnadrigere geleiders
360° 2 m / 5 m / 2.5 m ▶ Fig. 1 2.5 m 18°C ① = max. Ø 10 m ② = max. Ø 6 m ③ = max. Ø 4 m	Erfassungsbereich Montagehöhe min./max./ empfohlen Reichweite bei Montagehöhe Umgebungstemperatur 1 quer 2 frontal 3 sitzend	Area of coverage Mounting height min./max./ recommandé Range of coverage at mounting height Ambient temperature 1 across 2 towards 3 seated	Zone de détection Hauteur de montage min./max./ recommandé Portée pour une hauteur de température ambiante 1 transversale 2 frontale 3 Activité assise	Detectiehoek Montagehoogte min./max./ aanbevolen Bereik op montagehoogte Omgevingstemperatuur 1 dwars 2 frontaal 3 zittend
II / IP23 83 x 81 mm -25°C - +50°C	Schutzklasse / Schutzart Abmessungen Ø x H [mm] Umgebungstemperatur Relais-Kontakt vorlaufender Wolframkontakt Schaltleistung	Class / Degree of protection Dimensions Ø x H [mm] Ambient temperature Relay contact tungsten pre-make contact Switching capacity	Classe / Type de Protection Dimensions Ø x H [mm] Température ambiante Contact relais précontact en tungstène Puissance	Klasse / Beschermingsgraad Afmetingen Ø x H [mm] Omgevingstemperatuur Relais contact met wolfram-voorloopcontact Schakelvermogen
C1 µ - NO 2300 W cosφ = 1 1150 VA cosφ = 0.5 Ip (20ms) = 165 A	max. Einschaltspitzenstrom (Relais) Einstellungen durch Potentiometer Nachlaufzeit Einschaltsschwelle Erfassungsempfindlichkeit	max. inrush peak current (relay) Settings via potentiometers Follow-up time Switch-on threshold Sensitivity of detection	Courant d'appel de pointe max. (relais) Réglages par potentiomètres Durée de temporisation Seuil d'enclenchement Sensibilité de détection	max. inschakelpeikstroom (relais) Instellingen met potentiometers Nalooptijd Drempelwaarde Detectiegevoeligheid
A 10 5 4 2 20 15 10 5 30 15 10 5 Test JL Min/Sek A = 30 s - 30 min/Test/JL B = 10 - 2000 Lux C = 50 - 100 %	Werkseinstellung Nachlaufzeit Kanal 1 Einschaltsschwelle	Factory settings Follow-up time for channel 1 Switch-on threshold	Préréglages d'usine Durée de temporisation canal 1 Seuil d'enclenchement	Fabriekinstellingen Nalooptijd kanaal 1 Inschakeldrempel
A = 10 min B = 500 Lux	Schematisches Schaltbild Beachten Sie beim Anschließen die Beschriftung der Klemmen am Gerät!	Schematic diagram when connecting the detector, please respect the labelling of the terminal connections at the device!	Schéma de raccordement debase - veuillez respecter le marquage des bornes sur l'appareil !	Aansluitschema - respecteer de labelling van de klemmen bij het aansluiten van het apparaat!
				
T1/T2	Taster, Einschalten von Hand T1* + Ausschalten von Hand	button, manual switching on T1* + manual switching off	BP, allumer manuellement T1* + éteindre manuellement	drukknop, manueel in te schakelen T1* + manueel uit te schakelen
S1	Schalter für Dauerlicht	Switch for permanent light	Interrupteur pour éclairage permanent	Schakelaar voor continue verlichting
E1	Lampe	Lamp	Lampe	Lamp
RC	RC-Löschglied bei Bedarf - Art.-Nr. 10880	Arc extinction kit if required - Part no. 10880	Filtre anti-arc, si nécessaire - No d'article 10880	Optioneel: RC-filter - Art.-No. 10880
SCT1	Lichtsteuerung mit Treppenlichtautomat SCT1 - Art.-Nr. 92655	Light control with staircase timer model SCT1 - Part no. 92655	Réglage de la temporisation sur impulsion. Minuterie disponible SCT1 - No d'article 92655	Trappenhuisautomat SCT1 - Art.-No. 92655
Zubehör	Fernbedienung IR-PD-Mini 92159 Fernbedienung IR-PD3N 92105 Fernbedienung IR-PD3/4N-1C-E 93110 BLE-IR-Adapter 93067 RC-Löschglied 10880 Ballschutzkorb BSK 92199 (Ø 200 x 90 mm)	Accessory Remote control IR-PD-Mini Remote control IR-PD3N Remote control IR-PD3/4N-1C-E BLE-IR-Adapter RC-Arc extinction kit Wire basket BSK (Ø 200 x 90 mm)	Accessoires Télécommande IR-PD-Mini Télécommande IR-PD3N Télécommande IR-PD3/4N-1C-E Adaptateur BLE-IR Kit Anti-arc Panier de protection BSK (Ø 200 x 90 mm)	Accessoires Afstandsbediening IR-PD-Mini Afstandsbediening IR-PD3N Afstandsbediening IR-PD3/4N-1C-E BLE-IR-Adapter Overspanningsbegrenzer Beschermingskorf BSK (Ø 200 x 90 mm)

	DE Fehlersuche	UK Trouble shooting	FR Dépannages	NL Foutopsporing
	<p>1. Die angeschlossene Lampe schaltet nicht</p> <ul style="list-style-type: none"> Die Lampe ist defekt: <i>Lampe ersetzen</i> Keine Netzspannung vorhanden: <i>Die Sicherung in der Unterverteilung überprüfen</i> Die Einschaltsschwelle ist nicht korrekt eingestellt: <i>Schwelle mit Potentiometer korrigieren</i> Die Linse des Sensorteils ist beschmutzt: <i>Linse reinigen</i> 	<p>1. Lamp does not light up</p> <ul style="list-style-type: none"> Lamp may be defect: <i>Replace lamp</i> No mains connection/power: <i>Check connection and mains fuse by qualified electrician</i> Incorrect setting of switch-on threshold: <i>Correct setting of threshold (potentiometer)</i> Lens of sensor unit obstructed by dirt or other objects: <i>Clean lens</i> 	<p>1. La lampe ne s'allume pas</p> <ul style="list-style-type: none"> La lampe est défectueuse: <i>remplacer celle-ci</i> Pas de courant: <i>contrôler les fusibles de l'installation</i> Le seuil d'enclenchement n'est pas correctement réglé : <i>Corriger le seuil à l'aide du potentiomètre</i> La lentille du détecteur est encrassée : <i>Nettoyer la lentille</i> 	<p>1. De lamp schakelt niet</p> <ul style="list-style-type: none"> De lamp is defect: <i>Lamp vervangen.</i> Geen spanning aanwezig: <i>Controleren of de zekering ingeschakeld is.</i> De drempelwaarde is foutief ingesteld: <i>De juiste drempelwaarde instellen</i> Lens van de melder is vuil: <i>Lens reinigen.</i>
	<p>2. Die angeschlossene Leuchte schaltet zu spät ein oder die Reichweite ist zu klein</p> <ul style="list-style-type: none"> Der Melder ist zu hoch montiert: <i>Gegebenenfalls Befestigungshöhe korrigieren.</i> Die Einschaltsschwelle ist nicht korrekt eingestellt: <i>- Schwelle mit Potentiometer korrigieren</i> <i>- Erfassungsempfindlichkeit korrigieren</i> 	<p>2. Lamp turns ON too late or detection range too small</p> <ul style="list-style-type: none"> The detector is mounted too high: <i>Correct mounting height if required.</i> Incorrect setting of switch-on threshold: <i>- Correct setting of threshold (potentiometer)</i> <i>- Correct the detection sensitivity</i> 	<p>2. La source de lumière raccordée s'allume trop tard ou la portée est trop faible</p> <ul style="list-style-type: none"> Le détecteur est installé à une trop grande hauteur : <i>Si nécessaire, corriger la hauteur de montage.</i> Le seuil d'enclenchement n'est pas correctement réglé : <i>- Corriger le seuil à l'aide du potentiomètre</i> <i>- Corriger la sensibilité de détection</i> 	<p>2. Het aangesloten licht schakelt te laat in</p> <ul style="list-style-type: none"> De melder is op te grote hoogte geïnstalleerd: <i>Indien nodig, installatiehoogte corrigeren.</i> Drempelwaarde van de melder is foutief ingesteld: <i>- Luxwaarde aanpassen met potentiometer</i> <i>- Pas de ingestelde gevoeligheid aan.</i>
	<p>3. Die Leuchte bleibt dauernd eingeschaltet</p> <ul style="list-style-type: none"> Permanente Wärmebewegungen im Erfassungsbereich: <i>Wärmequelle entfernen. Den korrekten Betrieb des Melders durch Abdecken der Linse kontrollieren. Nach Ablauf der eingestellten Nachlaufzeit muss der Melder das Licht ausschalten.</i> Der Melder liegt parallel zu einem Schalter, der manuelles Einschalten des Lichts ermöglicht: <i>Gegebenenfalls Schaltung korrigieren</i> 	<p>3. Lamp stays ON continuously</p> <ul style="list-style-type: none"> Continuous thermal activity detected within detection area: <i>Remove heat source. Check proper function of the detector by covering the lens. After expiry of the follow-up time, the detector has to turn OFF lighting.</i> The detector is connected in parallel to a manual override switch: <i>Connect switch correctly</i> 	<p>3. La lumière raccordée reste allumée en permanence</p> <ul style="list-style-type: none"> Perturbations infrarouges permanentes dans la plage de détection : <i>Éliminer la source de chaleur. Contrôler bon fonctionnement du détecteur en couvrant la lentille. Après écoulement de la temporisation réglée le détecteur doit éteindre la lumière.</i> Un interrupteur est raccordé en parallèle avec le détecteur pour la commutation manuelle de l'éclairage : <i>Contrôler la position de cet interrupteur</i> 	<p>3. Het aangesloten licht blijft permanent ingeschakeld</p> <ul style="list-style-type: none"> Storingsbron binnen het detectiegebied: <i>Storingsbron verwijderen. De correcte werking van de melder controleren door de lens af te dekken. Nadat de ingestelde nalooptijd verstreken is, moet de melder het licht uitschakelen.</i> De melder is parallel verbonden met een schakelaar om het licht manueel te schakelen: <i>In dit geval de schakeling corrigeren.</i>
	<p>4. Ungewolltes Einschalten des Lichtes</p> <ul style="list-style-type: none"> Bewegungen von Wärmequellen im Erfassungsbereich: <i>- Melder nicht in der Nähe von Heizkörpern und Lüftern montieren.</i> <i>- Auch Tiere können vom Melder als sich bewegende Wärmequellen erfasst werden.</i> 	<p>4. Unintended switching of light</p> <ul style="list-style-type: none"> Movement of heat sources within detection area: <i>- Do not install the detector in the vicinity of radiators, fans or air vents.</i> <i>- Animals are detected as moving heat sources, too.</i> 	<p>4. Enclenchement intempestif de la lumière</p> <ul style="list-style-type: none"> Mouvements des sources de chaleur dans la plage de détection: <i>- Ne pas monter le détecteur à proximité de radiateurs et ventilateurs.</i> <i>- Les animaux peuvent également être détectés par le détecteur comme sources de chaleur.</i> 	<p>4. Ongewild inschakelen van het licht</p> <ul style="list-style-type: none"> Bewegingen van warmtebronnen binnen het detectiegebied: <i>- Installeer de melder niet in de buurt van radiatoren, airco systemen of ventilatoren.</i> <i>- Dieren worden ook als een bewegende warmtebron gedetecteerd.</i>
	<p>Produktseite im Internet</p>	<p>Product page on the internet</p>	<p>Page produit sur notre site internet</p>	<p>Productpagina op het internet</p>

Code	92196	92196	92196	92196
	DK Sikkerhedsforskrift	ES Avisos de seguridad	IT Indicazioni di sicurezza	PT Instruções de segurança
	Arbejde på elektriske anlæg må kun udføres af el-sagkyndige personer, eller af instruerede personer under ledelse og opsyn af en el-sagkyndig person i henhold til stærkstrømsbekendtgørelsen.	MUY IMPORTANTE: todos los trabajos en instalaciones eléctricas deben ser realizados, exclusivamente, por un técnico electricista certificado según las normas electrotécnicas aplicables.	I lavori sugli impianti elettrici devono essere eseguiti, in base alle regole elettrotecniche, solo da elettricisti o da persone addestrate da elettricisti sotto la direzione e il controllo di un elettricista.	MUITO IMPORTANTE: Os trabalhos de instalação elétrica devem ser realizados exclusivamente por técnicos credenciados segundo as normas eletrotécnicas aplicáveis e legislação em vigor.
	Sluk for spændingen før monteringen! Denne sensor er ikke egnet til åbning.	i Asegúrese de que la corriente eléctrica está desconectada antes de comenzar la instalación! Por motivos de seguridad, le recordamos que este producto no puede ser conectado o desconectado bajo tensión.	Prima del montaggio disinserire la tensione! Questo apparecchio non è adattato come protezione per lo scollegamento della rete principale.	Antes de iniciar os trabalhos de instalação, assegure-se que a alimentação elétrica está desligada! Por motivos de segurança, este aparelho não pode ser ligado ou desligado sob tensão.
	Det totale antal af forkoblinger og LED drivere kan være begrænset af den høje startstrøm. Er der tale om et stort antal tilsluttet forkoblinger, skal der anvendes en ekstern kontaktor. For alle tilkoblede belastninger er en passende støjdæmpning obligatorisk (vi anbefaler brug af vort sæt til lysbueslutning.)	Por favor, tenga en cuenta que el pico de arranque de luminarias LED y balastos electrónicos limita el número máximo de luminarias que pueden conectarse a un detector. Le recomendamos consulte los valores de pico de arranque de las luminarias utilizadas y en caso necesario, utilice un contactor para realizar la maniobra. Con el fin de evitar encendidos indeseados por la presencia de corrientes parasitarias en la red, se recomienda utilizar nuestro elemento supresor RC.	La potenza massima commutabile può risultare ridotta a causa della corrente di spunto di apparecchiature elettroniche e LED. Se necessario utilizzare un contattore esterno. Per i carichi fortemente induttivi si consiglia di utilizzare il nostro filtro antidisturbo (kit antiarco).	Devido às elevadas correntes de ligação de balastos eletrónicos e controladores LED, o número máximo de luzes comutáveis é limitado. No caso de um grande número de cargas, deve aplicar-se um contactor externo. A fim de evitar avarias no dispositivo devido à presença de sobrecargas, recomendamos a utilização de elementos supressores RC.
	Læs denne vejledning, før du bruger enheden. Kendskabet til dette dokument hører til den tilsigtede anvendelse.	Lea esta hoja adjunta antes de poner en funcionamiento el aparato. El conocimiento de este documento es parte del uso previsto.	Leggere questa scheda supplementare prima di mettere in funzione l'apparecchio. La conoscenza di questo documento fa parte dell'uso previsto.	Leia esta folha suplementar antes de colocar o aparelho em funcionamento. O conhecimento deste documento faz parte do uso pretendido.
	Funktionsmåde	Funcionamiento	Funzionamento	Modo de funcionamento
	Dette er en fjernbetjent bevægelsessensor til loftsmontage (indvendig brug) med et cirkulært detektionsområde.	Este modelo es un detector de movimiento para montaje en techo, programable vía mando a distancia. Está concebido para aplicaciones en interiores y cuenta con una área de detección circular.	Il prodotto è un rilevatore di movimento telecomandabile per installazione a soffitto in interni con area di rilevamento circolare.	O aparelho é um detetor de movimento para montagem no teto, com programação por comando à distância, para aplicações interiores, com área de deteção circular.
	Bevægelsessensor som automatisk styre lyset alt afhængig af, om der er tilstedeværelse og niveau for dagslyssindfaldet. Bevægelsessensoren tænder lyset hvis der er mindre dagslys end den programmeret værdi (denne værdi kan indstilles på sensoren) og sensoren ser en bevægelse. Sensoren holder lyset tændt så længe der er tilstedeværelse i rummet (afhængig af dagslyssindfaldet).	Los detectores de movimiento controlan automáticamente el encendido y apagado de la iluminación en función de la presencia de personas en la zona y el nivel de luz ambiental. El detector conectará la iluminación si el nivel de luz ambiental está por debajo del valor consigna programado y se detecta movimiento en la zona. Una vez conectada, la iluminación permanecerá encendida mientras se detecte movimiento en la zona (sin tener ya en cuenta el nivel de luz ambiental).	Rilevatore di movimento per il controllo automatico dell'illuminazione in funzione della presenza di persone e del valore di luce presente. Il rilevatore accende la luce se il livello di luminosità presente è inferiore al valore impostato (sul dispositivo) e viene rilevata la presenza. La luce resta accesa finquando vengono rilevati movimenti (independentemente dal valore di luminosità presente).	Os detetores de movimento ligam automaticamente a luz em função da presença de pessoas (movimento) e da luminosidade ambiente. A luz é ligada se a luminosidade ambiente estiver abaixo de um limiar de ativação ajustável no aparelho e for detetado um movimento. A luz permanece ligada enquanto o aparelho detetar movimento (independentemente do valor de luminosidade) e durante o período de desativação ajustado.
	Yderligere funktioner kan bruges med vores fjernbetjening (se tilbehør).	Se pueden utilizar otras funciones usando nuestro mando a distancia (ver accesorios).	Ulteriori funzioni possono essere attivate/modificate con il nostro telecomando (vedi accessori).	Outras funções podem ser usadas com o nosso controlo remoto (ver acessórios).

92196

DK Montering

ES Montaje

IT Montaggio

PT Montagem

i/FT/DE/FC
92196

Fig. 1

	①	②	③
±	2.50 m	Ø 10.00 m	Ø 6.00 m
	5.00 m	Ø 20.00 m	Ø 12.00 m
			-

Påsat det medfølgende dæksel på sensoren efter montering af kablet.

Después de insertar los cables de conexión, coloque la cubierta suministrada en el detector.

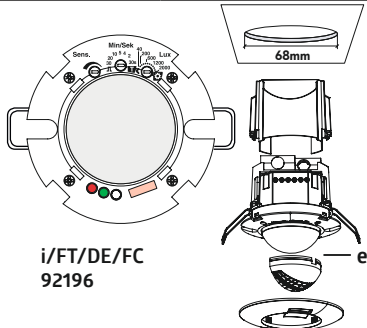
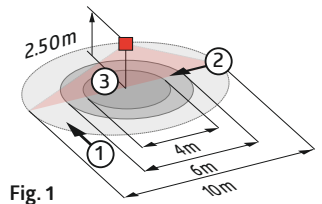
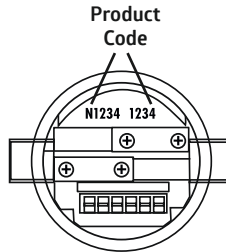
Dopo aver inserito i cavi di collegamento, posizionare il coperchio in dotazione sul rilevatore.

Depois de inserir os cabos de ligação, coloque a tampa fornecida com o detector.

Afblænding af områder som ikke skal detekteres

Hvis sensorens registreringsområde er for stor, eller der registreres områder, som ikke skal overvåges, så kan området reduceres eller indskrænkes ved hjælp af de vedlagte afdækningsclips (e).

Reducción del área de detección para evitar perturbaciones

En el caso de que el área de detección por defecto del detector sea demasiado grande o cubra zonas que no deban ser vigiladas, puede reducirse/acortarse cómodamente el área de detección utilizando las carátulas obturadoras adjuntas (e).

Delimitazione delle fonti di disturbo

Se il campo di rilevamento del rilevatore è troppo grande o copre i campi che non devono essere sorvegliati, si può ridurre o limitare il campo a seconda del fabbisogno usando le clip di protezione in dotazione (e).

Exclusão de fontes de interferência

Se a área de deteção do detetor for demasiado extensa ou se forem cobertas áreas que não pretende monitorizar, é possível reduzir ou limitar a área, conforme as necessidades, utilizando as lamelas de cobertura (e) fornecidas.

Selvtestcyklus

Efter tilslutning gennemgår sensoren en selvtestcyklus, som varer 60 sekunder (LED blinker). I denne periode reagerer sensoren ikke på bevægelse.

Ciclo de autocontrol

Tras la conexión a la alimentación, el detector realiza un ciclo de autocontrol durante 60 segundos. Los LEDs de la unidad parpadean. Durante este tiempo, el aparato no responde al movimiento.

Ciclo di autotest

Dopo aver eseguito l'allacciamento elettrico il rilevatore esegue per 60 secondi un ciclo di test (LEDs intermittenti). In questo momento il dispositivo non reagisce al movimento.

Ciclo de autoteste

Após a ligação à corrente, o detetor executa um ciclo de autoteste de 60 segundos (os LEDs piscam). Durante esse tempo o dispositivo não responde ao movimento.

LED-funktionsvisninger efter hvert netværk genetageelse

Normaldrift

- Programmeret sensor - rød blinker hurtigt (2x/s)
- Ikke-programmeret sensor - rød blinker (1x/s)

Indicadores LED tras conexión a la red eléctrica

Modo estándar

- Detector programado - LED rojo parpadea rápidamente (2x/s)
- Detector sin programación - LED rojo parpadea (1x/s)

LED indicatori di funzionamento dopo ogni ripristino della tensione di rete

Funzionamento normale

- Sensore programmato - rosso lampeggiante veloce (2x/s)
- Sensore non programmato - rosso lampeggiante (1x/s)

Indicações de funcionamento de LED após cada restabelecimento da alimentação elétrica

Funcionamento normal

- Detetor programado - vermelho pisca rapidamente (2x/s)
- Detetor não programado - vermelho pisca (1x/s)

LED-Funktionsvisninger

Bevægelsesregistrering

- rød blinker

Impulsdrift aktiv
- rød og grøn blinker en gang hver 4 sek.

Indicadores LED

Detección de movimiento

- LED rojo parpadea

Función impulso activa
- LEDs rojo y verde parpadean una vez cada 4 seg.

LED indicatori di funzionamento

Rilevamento movimento

- rosso lampeggiante

Modalità a impulsi attivata
- rosso e verde lampeggiano una volta ogni 4 sec.

Indicações de funcionamento dos LED's

Deteção de movimento

- vermelho pisca

Funcionamento por impulsos ativo
- vermelho e verde piscam a cada 4 s

Hardware reset

Reset: at sætte indstillingerne til „test“ og „sol“ fra enhver anden position medfører et „reset“ på sensoren. Dette medfører, at samtlige programmerede parametre slettes (alle LED'er blinker hurtigt i 5sek.).

Reseteo del detector

Reset: Si se sitúan los potenciómetros en „TEST“ y „Sol“ se reseteará la configuración del detector, por lo que todos los valores programados se borran (los LEDs parpadean rápidamente durante 5 seg.).

Reset

Reset: impostando „Test“ e „Sole“ da qualsiasi altra posizione si attiva il „reset“ dell'apparecchio, vale a dire che tutti i parametri impostati vengono cancellati (lampeggio veloce di tutti i LED per 5 sec.).

Reiniciar o detetor

Reinicialização: o ajuste dos potenciómetros para „Test“ e „Sol“ reinicializam as configurações do detetor apagando todos os outros ajustes, repondo assim as configurações de fábrica (todos os LEDs piscam rapidamente durante 5s).

10, 5, 4, 2
20, 30
30
Test
Min/sek

600, 1200
200, 400, 2000
Lux

EU Overensstemmelseserklæring

Dette produkt overholder direktiverne om
1. Elektromagnetiske kompatibilitet (2014/30/EU)
2. Laagspanning (2014/35/EU)
3. Begrænsning af anvendelsen af visse farlige stoffer i elektrisk og elektronisk udstyr (2011/65/EU)
4. Stærkstrømbekendtgørelsen

Declaración de conformidad UE

Este producto cumple con las directivas siguientes
1. Compatibilidad electromagnética (2014/30/EU)
2. Baja tensión (2014/35/EU)
3. Restricciones de uso de ciertas sustancias nocivas en equipos eléctricos y electrónicos (2011/65/EU)



Dichiarazione di conformità UE

Questo prodotto rispetta le seguenti direttive riguardanti
1. Compatibilità elettromagnetica (2014/30/EU)
2. Bassa tensione (2014/35/EU)
3. Restrizione dell'uso di determinate sostanze pericolose nelle apparecchiature elettriche ed elettroniche (2011/65 / UE)

Declaração de conformidade UE

O produto está em conformidade com as diretivas relativas
1. à compatibilidade eletromagnética (2014/30/EU)
2. à baixa tensão (2014/35/EU)
3. à restrição do uso de determinadas substâncias perigosas em equipamentos elétricos e eletrónicos (2011/65/EU)

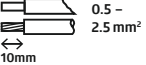
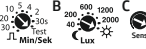
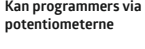
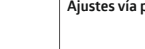
CE
UK
CA

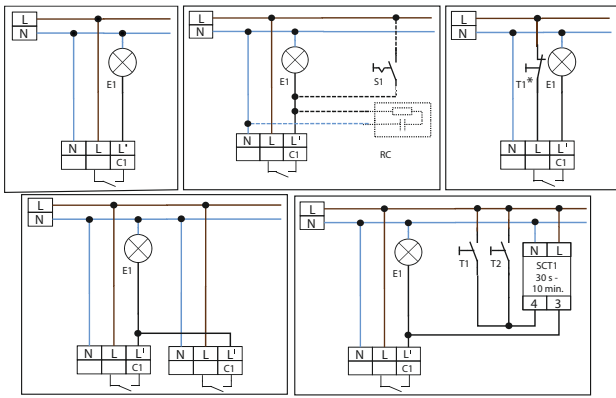
92196	DK Tekniske data	ES Datos técnicos	IT Dati tecnici	PT Dados técnicos
110-240 V ~, 50/60 Hz ca./approx. 0.5 W	Spænding Egetforbrug	Tensión de alimentación Consumo	Tensione Potenza assorbita	Tensão Consumo de energia
 0.5 - 2.5 mm ² 10mm	Terminaler: til faste ledere til fintrådede ledere	Terminales: para conductores rígidos para conductores de hilo fino	Terminali: per conduttori solidi per conduttori a filo sottile	Terminais de ligação: para condutores rígidos e flexíveis
360°	Detekteringsområde	Ángulo de detección	Campo di rilevamento	Área de deteção
2 m / 5 m / 2.5 m	Monteringshøjde min./maks./ anbefalet	Altura de montaje min./máx./ recomendada	Altezza installazione consentita min./max./suggerita per la miglior performance	Altura de montagem min./máx./ recomendada
► Fig. 1 2.5 m 18°C	Rækkevidde på Monteringshøjde Omgivelsesnes temperatur	Alcance en m Altura de montaje Temperatura ambiente	Raggio d'azione a Altezza di montaggio Temperatura ambiente	Alcance a Altura de montagem Temperatura ambiente
① = max. Ø 10 m ② = max. Ø 6 m ③ = max. Ø 4 m	1 tangential 2 frontal 3 siddend	1 transversal 2 frontal 3 Actividad sentada	1 tangenziale 2 frontale 3 fissa	1 transversal 2 frontal 3 Atividade sentada
II / IP23	Beskyttelse / beskyttelsesklasse	Grado de protección / clase	Tipo / classe di protezione	Classe / grau de proteção
Ø 83 x 81 mm	Mål	Dimensiones	Dimensioni	Dimensões
-25°C ~ +50°C	Omgivelsesnes temperatur	Temperatura de funcionamiento	Temperatura di funzionamento	Temperatura ambiente
C1 µ - NO 2300 W cosφ = 1 1150 VA cosφ=0.5 I _p (20ms) = 165 A	Relækontakt foran koblet wolfram-kontakt Afbryderstyrke	Contacto relé Contacto NA de tungsteno Potencia de conmutación	Contacto relé contatto anticipato al tungsteno Carico di contatto	Contacto de relé Pré-contacto de tungsténio Potência de comutação
	Max. tilført strøm (relæ)	Pico de arranque máximo soportado (relé)	Corrente di spunto di inserzione mass. (relé)	Corrente de pico de ligação máx. (relé)
A  B  C  A = 30 s - 30 min / Test / JL B = 10 - 2000 Lux C = 50 - 100 %	Kan programmeres via potentiometerne	Ajustes via potenciómetro:	Impostazioni tramite trimmer	Ajustes através do potenciômetro
	Efterløbstid Luxværdi Falsomhed for detektering	Temporización de apagado Umbral de conmutación Sensibilidad del detector	Tempo di ritardo Soglia accensione Sensibilità di rilevamento	Período de desativação Limiar de ativação Sensibilidade de deteção
	Fabriksindstilling	Valores por defecto preconfigurados	Impostazioni di fabbrica	Ajuste de fábrica
A = 10 min B = 500 Lux	Efterløbstid kanal 1 Luxværdi	Temporización del canal 1 Umbral de conmutación	Tempo di ritardo del canale 1 Soglia accensione	Período de desativação do canal 1 Limiar de ativação
	Skematisk diagram	Esquema de conexión	Schema di cablaggio	Esquema elétrico
	Skematisk diagram – bemærk tilslutningskablerne, når du tilslutter!	Esquema de conexión – por favor, observe los cables de conexión cuando los conecte.	Schema di cablaggio – osservare e rispettare le colorazioni dei cavi durante il cablaggio.	Esquema elétrico – por favor, observe os cabos de ligação ao ligar!
				
T1/T2	Trykknapp, at tænde manuelt T1* + at deaktivere manuelt	Pulsador, encender manualmente T1* + apagar manualmente	Pulsante, accensione manuale T1* + spegnere manuale	Botão, ativação manual T1* + desativação manual
S1	Kontakt til konstantlys	Interruptor para luz permanente	Interruttore per luce continua	Interruptor de luz permanente
E1	Belysningskilden	Luminaria	Lampadina	Lâmpada
RC	RC-slettesegment ved behov – Vare-nr. 10880	Elemento supresor RC en caso necesario – Ref. 10880	Filtro antidisturbo RC se necessa- rio – Cod. prod. 10880	Circuito supresor RC em caso de necessidade – Ref.ª 10880
SCT1	Styring af lys med træppegang timer funktion SCT1 – Vare-nr. 92655	Detector combinable con minutero de escalera SCT1 – Ref. 92655	Controllo luci scale con SCT1 – Cod. prod. 92655	Detetor combinável com sistema automático para luz de escada SCT1 – Ref.ª 92655
	Tilbehør	Accesorios	Accessori	Accessórios
92159	Fjernbetjening IR-PD-Mini	Mando a distancia IR-PD-Mini	Telecomando IR-PD-Mini	Comando à distância IR-PD-Mini
92105	Fjernbetjening IR-PD3N	Mando a distancia IR-PD3N	Telecomando IR-PD3N	Comando à distância IR-PD3N
93110	Fjernbetjening IR-PD3/4N-1C-E	Mando a distancia IR-PD3/4N-1C-E	Telecomando IR-PD3/4N-1C-E	Comando à distância IR-PD3/4N-1C-E
93067	BLE-IR-Adapter	Adaptador BLE-IR	BLE-IR-Adapter	BLE-IV-Adaptador
10880	RC-dæmperled	Elemento supresor RC	Filtro antidisturbo RC	Kit RC supresor de arco elétrico
92199	Bold-beskyttelseskurv BSK (Ø 200 x 90 mm)	Rejilla de protección metálica BSK (Ø 200 x 90 mm)	Griglia protezione BSK (Ø 200 x 90 mm)	Grelha de proteção metálica BSK (Ø 200 x 90 mm)

92196

DK Fejlsøgning**ES** Solución de problemas**IT** Ricerca errori**PT** Localização de falhas

1. Den tilsluttede belysningskilde reagerer ikke

- Belysningskilden er defekt:
Skift belysningskilden
- Der er ingen spænding:
Tjek underfordelingens sikring
- Forkert indstilling af luxværdi:
- Korrekt indstilling af luxværdi (potentiometer)
- Linsen ved sensordelen er snavset:
Gør linsen ren

1. La luminaria no se enciende:

- La lámpara es defectuosa:
sustitúyala
- No hay corriente:
Haga verificar el circuito por un profesional
- El umbral de conmutación es incorrecto:
Corrija el valor de conmutación en el potenciómetro
- La lente del detector está sucia u obstruida:
Límpielo o retire los objetos

1. La lampadina collegata non si accende

- La lampadina è guasta:
sostituire la lampadina.
- Nessuna tensione di rete presente:
Controllare il fusibile nel gruppo di distribuzione.
- Valore crepuscolare errato:
Correggere il valore crepuscolare (Potenzionmetri)
- La lente del rilevatore è danneggiata:
Eventualmente pulire la lente del rilevatore.

1. A lâmpada ligada não liga

- A lâmpada está avariada:
Substituir a lâmpada
- Não existe tensão de rede:
Peça a verificação do circuito por um profissional
- O limiar de ativação não está corretamente ajustado:
Corrigir o limiar com o potenciômetro
- A lente do sensor está suja:
Limpar a lente

2. Den tilsluttede belysningskilde tænder for sent, eller rækkevidden er ikke stor nok

- Sensoren er monteret for høj:
Korriger monteringshøjden, hvis dette er nødvendigt.
- Forkert indstilling af luxværdi:
- Korrekt indstilling af luxværdi (potentiometer)
- Controller
detektionsfølsomheden

2. La luminaria se enciende demasiado tarde, o la zona de detección es demasiado pequeña

- El detector está montado demasiado alto:
reajuste la altura
- El umbral de conmutación es incorrecto:
- Corrija el valor de conmutación en el potenciómetro
- Corrija el nivel de sensibilidad de detección

2. La lampada collegata si accende troppo tardi o il raggio d'azione è troppo piccolo

- Il rilevatore è montato ad un'altezza troppo elevata:
Eventualmente correggere l'altezza di fissaggio.
- Soglia di attivazione non corretta:
- Correggere il valore crepuscolare (Potenzionmetri)
- Verificare la sensibilità di rilevamento

2. A luz liga-se demasiado tarde, ou a zona de deteção é demasiado pequena

- O detetor está montado a uma altura excessiva:
Se necessária, corrigir a altura de instalação.
- O limiar de ativação não está corretamente ajustado:
- Corrigir o limiar com o potenciômetro
- Corrigir a sensibilidade de deteção

3. Belysningskilden forbliver tændt konstant

- Permanente varmebevægelser i registreringsområdet:
Fjern varmekilder. Kontroller, at sensoren fungerer korrekt, ved at tildække linsen. Efter den programmerede efterløbstid er udløbet, skal sensoren slukke for lyset
- Sensoren ligger parallel til en kontakt, som gør den manuelle betjening af lyset mulig:
Hvis det er nødvendigt, korrekt kredsløb

3. La luminaria permanece encendida

- Detección térmica constante debido a fuentes de calor externas, tales como conductos de calefacción/aire acondicionado cercanos, animales dentro de la zona, etc.:
Eliminar dicha fuente de calor. Comprobar el correcto funcionamiento del detector cubriendo la lente. Tras la temporización fijada el detector debe apagar la luz.
- EL detector está conectado en paralelo con un interruptor manual en estado cerrado:
pulse el interruptor para abrirlo

3. La lampadina rimane accesa in modo permanente

- Movimenti termici permanenti nel campo di rilevamento:
Rimuovere la fonte di calore. Controllare il corretto funzionamento del rilevatore coprendo la lente. Al termine del ritardo di spegnimento impostato il rilevatore deve spegnere la luce.
- IL rilevatore è collegato in parallelo a un interruttore che consente l'accensione manuale della luce:
Eventualmente correggere il circuito

3. A luz fica ligada de forma permanente

- Deteção térmica constante devido a fontes de calor externas, tais como grelhas de ventilação/ares condicionados próximos, passagem de animais, etc.:
Remover a fonte de calor. Verificar o correto funcionamento do detetor cobrindo a lente. Uma vez terminado o período de desativação ajustado, o detetor tem de desligar a luz.
- O detetor encontra-se ligado em paralelo com um interruptor que permite ligar manualmente a luz:
Se necessário, corrigir o circuito

4. Korriger programmering, hvis der er brug for det

- Bevægelser af varmekilder i registreringsområdet:
- Monter ikke sensoren i nærheden af radiatorer, ventilatorer eller udluftningsrør.
- Dyr detekteres også som varmekilder, der bevæger sig.

4. Detecciones indeseadas

- Movimiento de fuentes de calor dentro de la zona de cobertura:
- No instale el detector cerca de fuentes de calor o de ventilación.
- Los animales son detectados al ser fuentes de calor.

4. Accensione involontaria della luce

- Movimenti di fonti di calore nel campo di rilevamento:
- Non installare il rilevatore in prossimità di radiatori, ventilatori e condizionatori d'aria.
- La presenza di animali in movimento vengono rilevati dal sensore.

4. Ligação inadvertida da luz

- Movimentos de fontes de calor na área de deteção:
- Não monte o detetor junto a aparelhos de aquecimento e ventiladores.
- Mesmo os animais podem ser identificados pelo detetor como fontes de calor em movimento.







Datablad på Internet

Página del producto en Internet

Pagina del prodotto su Internet

Página do produto na Internet

Code	92196	92196	92196	92196
	CZ Příprava montáže	PL Przygotowanie do montażu	HU Előkészítés, beállítás	RU Инструкция по технике безопасности
	Práci s napětím 110 - 240 V může vykonávat pouze kvalifikovaný elektrikář nebo osoba s odpovídajícími znalostmi.	Prace obejmujące kontakt z zasilaniem z sieci 110 - 240 V powinny być przeprowadzone przez wykwalifikowanych profesjonalistów lub przez przeszkoloną osobę pod kierunkiem i nadzorem wykwalifikowanego elektryka, zgodnie z przepisami elektrotechnicznymi.	A 110 - 240 V-s hálózaton történő munkavégzés csak hozzáértő szakember vagy hozzáértő személy felügyelete mellett az előírásoknak megfelelően történhet.	Работы по электроснабжению могут производиться только квалифицированными специалистами или инструктированными сотрудниками под руководством и наблюдением квалифицированного персонала в соответствии с электротехническими правилами.
	Odpojte napájení před instalací. Přístroj není vhodný pro bezpečné odpojování napájení.	Przed przystąpieniem do montażu należy odłączyć zasilanie! Urządzenie nie służy do izolowania innego sprzętu od sieci zasilającej.	Szerelés előtt kapcsolja le a hálózat feszültségét! Az érzékelő nem alkalmas a terhelés hálózatról történő biztonságos leválasztására.	Отключите питание перед установкой! Это устройство не может использоваться с другим оборудованием в электросети.
	Vzhľadom k vysokým zapínaním prúdím elektronických predŕadných prístrojů a LED ovladačů je maximální počet zapínaných svítidel omezený. Při vysokém počtu zatěžení byste měli použít venkovní jistič. Všechny zapnuté zatěžení musejí být odrušeny odborně (doporučujeme naše zřehásci RC články).	Całkowita liczba załączanych obciążeń jest ograniczona ze względu na wysokie prądy rozruchowe stateczników elektronicznych i źródeł LED. W przypadku dużej liczby załączanych obciążeń proszę stosować zewnętrzny stykcznik. Dla wszystkich podłączonych obciążeń niezbędne jest prawidłowe wytlumienie interferencji (zalecamy stosowanie naszych zestawów do przerywania łuku).	Az elektronikus előtéték és LED-vezérlők magas bekapcsolási árama miatt korlátozott a kapcsolható világítóeszközök maximális száma. Nagyobb terhelés esetén külső mágneskapcsoló vagy relé alkalmazása ajánlott. Az összes csatlakoztatott terhelés megfelelő zavarmentesítése kötelező (RC tag alkalmazását ajánljuk).	Общее количество переключаемых нагрузок ограничено из-за высоких пусковых токов электронных балластов и светодиодных драйверов. В случае большого количества подключаемых нагрузок рекомендуется использовать контактор. Для всех подключенных нагрузок необходимо надлежащее подавление помех (мы рекомендуем использовать наши RC-компенсаторы).
	Před použitím zařízení si přečtěte tuto příbalovou informaci. Znalost tohoto dokumentu patří k zamýšlenému použití.	Przeczytaj tę dodatkową kartę przed uruchomieniem urządzenia. Znajomość tego dokumentu jest konieczna do prawidłowego używania urządzenia.	A készülék beépítése és üzembehelyezése előtt olvassa el ezt a kezelési segédletet. A készülék megfelelő alkalmazásához szükséges a segédlet információinak ismerete.	Перед вводом устройства в эксплуатацию прочтите этот дополнительный лист и инструкцию по эксплуатации. Эти документы являются важной частью техники безопасности!
	Provoz	Opis działania	Működés	Функции
	Zařízení je dálkově ovládaný pohybový detektor na strop pro vnitřní místnosti s detekčním rozsahem kruhového tvaru.	Czujnik obecności z prostym pomiarem światła o kolistej powierzchni obszaru detekcji (do zastosowań w pomieszczeniach), z opcją zdalnego sterowania pilotem.	A készülék távirányítható, beltéri, kör alakú érzékelési tartományú, mennyezeti mozgásérzékelő.	Устройство представляет собой датчик движения с возможностью дистанционного управления для потолочного монтажа (для внутреннего применения), имеющий круговую зону обнаружения.
	Detektor pohybu automaticky spíná svítidla, v závislosti na přítomnosti osob (pohybu) a na hodnotě okolního světla. Detektor sepne svítidla v případě, že okolní hodnota světla je nižší než nastavená hodnota (kterou si nastavíme na zařízení) a při detekci pohybu. Svítidla zůstanou sepnutá po dobu snímání pohybu (v závislosti na světelné hodnotě).	Czujniki obecności automatycznie sterują oświetleniem, na podstawie obecności osób (ruchu) i poziomu oświetlenia w otoczeniu. Czujnik włącza oświetlenie, jeżeli poziom światła w otoczeniu jest poniżej progu zmierzchowego (programowanego na urządzeniu) i zostanie wykryty ruch. Oświetlenie pozostanie załączone tak długo, jak długo czujnik wykrywa ruch (niezależnie od poziomu światła) plus zaprogramowany czas załączenia.	A mozgásérzékelő a természetes fénytől és a mozgástól függően automatikusan kapcsolja a világot. Az érzékelő automatikusan bekapcsolja a világot mozgás esetén ha a környezeti megvilágítás a beállított szint (a készüléken beállítható) alatt van. A világitás a mozgás érzékelése alatt bekapcsolva marad (a megvilágítástól függően) plusz az időzítés értéke.	Датчики движения автоматически управляют освещением в зависимости от присутствия людей (движения) и уровня внешней освещенности. Датчик включает свет при детекции движения, если уровень освещенности ниже порога включения (порог включения устанавливается на устройстве). Свет остается включенным, пока датчик фиксирует движение (независимо от уровня освещенности) плюс время задержки.
	Dalsze funkcje lze používat s našim dálkovým ovládáním (viz příslušenství).	Dalsze funkcje można wykorzystywać za pomocą naszego pilota zdalnego sterowania (patrz akcesoria).	További funkciók is alkalmazhatók a távirányítónkkal (lásd a tartozékokat).	Дополнительные функции можно использовать только с помощью пульта дистанционного управления (см. аксессуары).

92196

CZ Instalace

PL Instalacja

HU Elhelyezés

RU Монтаж

DE/FC/FP/IB
92196

Fig. 1

±	①	②	③
2.50 m	Ø 10.00 m	Ø 6.00 m	Ø 4.00 m
5.00 m	Ø 20.00 m	Ø 12.00 m	-

Montáž krytu po zavedení napájecích kabelů.

Zastínění zdrojů rušení

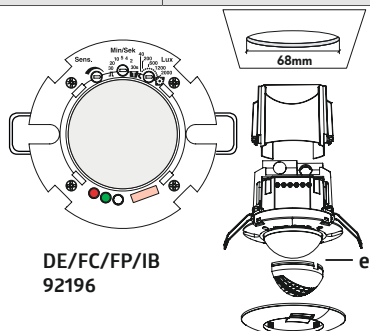
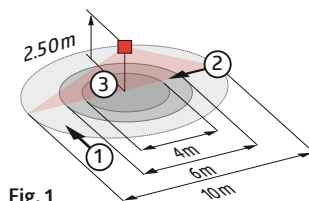
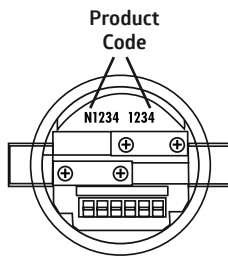
V případě, že je detekční oblast detektoru příliš velká, nebo jsou snímány nežádoucí oblasti, může se dosah detektoru redukovat přiloženými stínicími krytkami (e).

Testovací režim

Po prvotním připojení napětí se detektor uvede do 60 sekundového testovacího cyklu. Po jeho provedení je detektor připraven k provozu (LED bliká). V té době přístroj nebude reagovat na pohyb.

Funkční indikátory LED po každém připojení k síti

Standardní
 · Detektor je naprogramovaný
 - Cervená bliká rychle (2x/s)
 · Detektor není naprogramovaný
 - Cervená bliká (1x/s)

Funkční ukazatele LED

Detekce pohybu
 - Cervená bliká
 Implus aktivní
 - Cervená blikne s detekovaným pohybem (1x/4s)

Hardwarový reset

Reset: Nastavení továrního nastavení (potenciometry v poloze "Test" + "Slunce") způsobí, že všechny hodnoty jsou vymazány a je aktivován provozní režim továrního nastavení (rychle blikající LED diody po dobu 5 sek.)

10, 5, 4, 2
 20, 30s
 30 Min/sek
 Test

600, 1200
 200, 2000
 40 Lux

Założyć pokrywę po podłączeniu przewodów.

Eliminacja źródeł zakłóceń

W przypadku, gdy obszar detekcji jest zbyt duży bądź monitorowane są obszary, które nie powinny być, zasięg można zmniejszyć lub ograniczyć poprzez zastosowanie dołączonych przesłon maskujących (e).

Cykl auto-testu

Przy pierwszym podłączeniu zasilania produkt wchodzi w początkowy 60-sekundowy cykl auto-testu. Czujnik obecności jest gotowy do pracy (diody LED migoczą). W tym czasie urządzenie nie reaguje na ruch.

Sygnalizacja przy pomocy wskaźników LED po każdym wznowieniu zasilania

Tryb standardowy
 · Czujnik zaprogramowany
 - Czerwona dioda migocze szybko (2x/s)
 · Czujnik niezaprogramowany
 - Czerwona dioda migocze (1x/s)

Sygnalizacja przy pomocy wskaźników LED

Detekcja ruchu
 - Czerwona dioda migocze
 Impuls aktywny
 - Czerwona i zielona dioda migoczą 1 raz w ciągu 4 sek.

Reset urządzenia

Reset: Przełączenie na „ustawienia fabryczne” z jakiegokolwiek innego położenia powoduje reset/wyzerowanie urządzenia. To oznacza, że wszystkie aktywnie w danym momencie tryby pracy zostają przywrócone do ustawień fabrycznych (wszystkie diody LED migoczą szybko przez 5 sekund).

Deklaracja zgodności UE

Produkt jest zgodny z wytycznymi dyrektyw dotyczących:
 1. kompatybilności elektromagnetycznej (2014/30/UE)
 2. wyrobów niskonapięciowych (2014/35/UE)
 3. ograniczenia używania niektórych niebezpiecznych substancji w sprzęcie elektrycznym i elektronicznym (2011/65/UE)

A kábelek bevezetése után helyezze fel a burkolatot!

Zavaró jefforrások kizárása

Amennyiben a érzékelési terület túl nagy, vagy néhány térrészletet ki akar zárni az érzékelési tartományból, az csökkenthető az árnyékoló lamellák használatával (e).

Önteszt ciklus

Az első hálózatra kapcsoláskor az érzékelő 60mp-re önteszt üzemmódba kerül. Ezután a jelenléti érzékelő készen áll a működésre (a LED-k villognak). Ez alatt az idő alatt semmiféle mozgásra nem reagál.

LED-s funkció visszajelzés minden beállítás után

Normál üzemmód
 · Programozott érzékelő
 - Piros gyorsan villog (2x/s)
 · Programozatlan érzékelő
 - Pirosan villog (1x/s)

LED-s funkció visszajelzés

Mozgás érzékelése
 - Pirosan villog
 Impulzus üzem mód bekapcsolva
 - Piros és zöld 4 mp-ig világít

Hardver törlés

Törlés: Bármely beállítási pontból a „Gyári beállítások” kiválasztása az érzékelő beállításainak törlését idézi elő. Ebben az esetben minden paraméter a gyárilag előre beállított értékre áll (5mp-en keresztül a LED-k gyorsan villognak).

EU-Megfelelőségi nyilatkozat

A termék megfelel következő előírásoknak
 1. elektromágneses megfelelés (2014/30/UE)
 2. kifizetésű előírások (2014/35/UE)
 3. veszélyes anyagok alkalmazásának korlátozása elektromos és elektronikus berendezésekben (2011/65/UE)

Установите крышку после подключения проводов питания.

Исключить источники помех

В случае, если зона обнаружения датчика слишком велика или имеет зоны, которые не должны контролироваться, дальность может быть уменьшена или ограничена с помощью линз-масок (e).

Режим самотестирования

В первые 60 сек. после подачи электропитания датчик находится в режиме инициализации/самотестирования. В течение этого времени устройство не реагирует на движение.

Функции LED-индикаторов при каждой подаче электропитания

Стандартный режим
 · Датчик запрограммирован
 - быстро мигает красный индикатор (2 раза в сек.)
 · Датчик не запрограммирован
 - мигает красный индикатор (1x/сек.)

Функции LED-индикаторов

Регистрация движения
 - мигает красный индикатор
 Импульсный режим активен
 - красный и зеленый индикатор мигают один раз 4 сек.



Сброс до заводских настроек

Сброс настроек: установка потенциометров на «тест» и «солнце» из любого другого положения вызывает сброс устройства. Это означает, что все остальные настройки сбрасываются до заводских (быстрое мигание всех индикаторов в течение 5 секунд).

Декларация соответствия ЕС

Этот продукт соответствует директивам, касающихся:
 1. Электромагнитная совместимость (2014/30/UE)
 2. Низкое напряжение (2014/35/UE)
 3. Ограничение использования определенных опасных веществ в электрическом и электронном оборудовании (2011/65/UE)

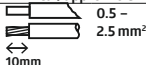
CE
 UK
 CA

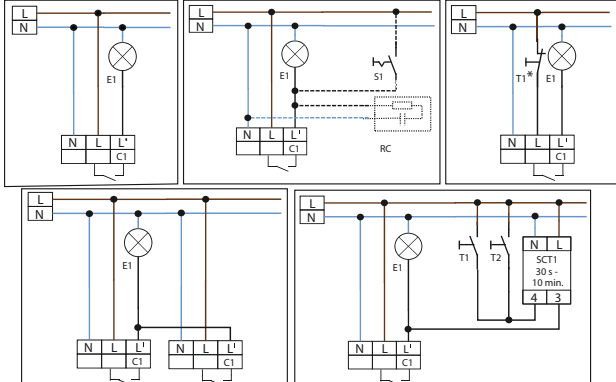
92196	CZ Technická data	PL Specyfikacja techniczna	HU Technikai adatok	RU Технические характеристики
<p>110-240 V ~, 50/60 Hz ca./approx. 0.5 W</p>  <p>360°</p> <p>2 m / 5 m / 2.5 m</p> <p>► Fig. 1 2.5 m 18°C</p> <p>① = max. Ø 10 m ② = max. Ø 4 m ③ = max. Ø 6 m</p> <p>Ø 83 x 81 mm -25°C ~ +50°C</p>	<p>Napájení Spotřeba elektrické energie Připojení vodičů: pro jednodrátové vedení pro jmenné vodiče</p> <p>Oblast pokrytí Montážní výška min./max./ doporučená</p> <p>Rozsah dosahu pro Montážní výška Okolní teplota</p> <p>1 tangenciální 2 radiální 3 sedící</p> <p>Stupeň krytí / třída Rozměry Okolní teplota</p>	<p>Zasilanie Pobór mocy Zaciski: do przewodu jednożyłowego dla przewodów z drobnymi żyłami</p> <p>Obszar detekcji Min./Maks./Zalecana wysokość montażu</p> <p>Zasięg przy wysokości montażu Temperatura otoczenia</p> <p>1 poprzecznie 2 promieniście 3 siedzący</p> <p>Stoień ochrony / klasa Wymiary Temperatura otoczenia</p>	<p>Hálózáti feszültség Teljesítményfelvétel Csatlakozó: egy tömör vagy sodrott vezeték számára</p> <p>Érzékelési tartomány Szerelési magasság min. / max. / ajánlott Hatótávolság Szerelési magasság Környezeti hőmérséklet</p> <p>1 áthaladás 2 megközelítés 3 ülő tevékenység</p> <p>Védettség Méretek Környezeti hőmérséklet</p>	<p>Напряжение Потребляемая мощность Клеммные зажимы: для одножильных проводов для многожильных проводов</p> <p>Зона обнаружения Высота монтажа мин./макс./ рекомендованная Дальность действия при монтажной высоте и температуре окружающей среды</p> <p>1 Перпендикулярно 2 Фронтально 3 Зона присутствия</p> <p>Класс / степень защиты Размеры Температура окружающей среды</p>
<p>C1 μ - NO 2300 V cosφ = 1 1150 VA cosφ = 0.5 Ip (20ms) = 165 A</p> <p>A 10 5 A 2 20 10 30s 30s 10 30s Lux Min/Max Test Lux</p> <p>B 200 600 1200 40 80 120 Lux Lux</p> <p>C 2000 1000 Lux Lux</p> <p>A = 30 s - 30 min/Test/Lux B = 10 - 2000 Lux C = 50 - 100 %</p> <p>A = 10 min B = 500 Lux</p>	<p>Kontakt relé nábehovým wolframovým kontaktem Spínací kapacita Ip (20ms) = 165 A</p> <p>Ustawienie pomoci potencjometrů</p> <p>Časování Práh zapnutí Citlivost snímání</p> <p>Tovární nastavení Doběhový čas kanálu 1 Práh zapnutí</p>	<p>Styk przełącznika jątowy styk wolframowy Moc załączenia maks. prąd rozruchowy (przełącznik)</p> <p>Ustawienie programowane potencjometrami</p> <p>Czas załączenia światła Próg zmierzchowy Czułość detekcji</p> <p>Ustawienie fabryczne Czas załączenia dla kanału 1 Próg zmierzchowy</p>	<p>Relé kontaktus volfrám záró kontaktus Kapcsolási teljesítmény max. bekapcsolási csúcsáram (Relé)</p> <p>Beállítástok potenciómerekkel</p> <p>Időzítés Megvilágítás Érzékenység</p> <p>Gyári beállítás Időzítés 1-es csatorna Megvilágítás</p>	<p>Контакт реле вольфрамовый контакт Подключаемая нагрузка макс. пусковой ток (реле)</p> <p>Настройки с помощью потен- циометров</p> <p>Время задержки Порог включения Чувствительность обнаружения</p> <p>Заводские настройки Время задержки для 1 канала Порог включения</p>
<p>Schéματα zapojení</p>	<p>Schematické znázornění - při zapojování detektoru, prosím, respektujte označení svorek na detektoru!</p>	<p>Schemat połączeń - podłącza- jąc czujnik proszę zwracać uwagę na oznaczenia zacisków na czujniku!</p>	<p>Elvi kapcsolási rajz - az érzékelő csatlakoztatásakor kérjük vegye figyelembe az érzékelő csatlakozó kapcsainak jelölését!</p>	<p>Схема подключения - при подключении датчика, пожа- луйста, соблюдайте марки- ровку клеммных соединений на устройстве!</p>
				
<p>T1/T2 S1 E1 RC SCT1</p>	<p>Tlačítko, ruční zapnutí T1* + ruční vypnutí</p> <p>S1 Přepínač pro trvalé osvětlení</p> <p>E1 Žárovka</p> <p>RC Odrušovací člen RC (v případě potřeby) - Výr. číslo 10880</p> <p>SCT1 Schodišťový světelný spínač SCT1 - Výr. číslo 92655</p>	<p>Przycisk, instrukcja włączania T1* + ręczne wyłączenie</p> <p>S1 Włącznik permanentnego oświetlenia</p> <p>Źródła światła</p> <p>Zestaw tłumiący RC - Nr art. 10880</p> <p>Sterowanie światłem poprzez automat schodowy SCT1 - Nr art. 92655</p>	<p>Nyomógomb, kézi bekapcsolás T1* + kézi kikapcsolással</p> <p>Kapcsoló a folyamatos bekap- csoláshoz</p> <p>Lámpa</p> <p>RC-tag a kompenzáláshoz (ha szükséges) - Rend. sz.: 10880</p> <p>Világítás vezérlés SCT1 lépcsőházi automatával SCT1 - Rend. sz.: 92655</p>	<p>Кнопка, ручное включение T1* + ручное выключение</p> <p>Выключатель постоянного освещения</p> <p>Светильник</p> <p>RC-компенсатор индуктивных нагрузок - арт. 10880</p> <p>Управление освещением с помощью лестничного таймера - арт.92655</p>
<p>92159 92105 93110 93067 10880 92199</p>	<p>Пříslušenství Dálkového ovladače IR-PD-Mini Dálkového ovladače IR-PD3N Dálkového ovladače IR-PD3/4N-1C-E BLE-IR-Adaptér Odrušovací člen Drátěný koš BSK (Ø 200 x 90 mm)</p>	<p>Akcesoria Pilot IR-PD-Mini Pilot IR-PD3N Pilot IR-PD3/4N-1C-E BLE-IR-Adapter Zestaw do przerywania łuku Osłona druciana BSK (Ø 200 x 90 mm)</p>	<p>Kiegészítők Távírányító IR-PD-Mini Távírányító IR-PD3N Távírányító IR-PD3/4N-1C-E BLE-IR-Adapter RC tag Védőkosár BSK (Ø 200 x 90 mm)</p>	<p>Аксессуары Пульт ДУ IR-PD-Mini Пульт ДУ IR-PD3N Пульт ДУ IR-PD3/4N-1C-E BLE-IR-Adapter RC-компенсатор Защитная сетка BSK (Ø 200 x 90 мм)</p>

92196

CZ Řešení závad**PL** Rozwiązywanie problemów**HU** Hibaelhárítás**RU** Устранение неисправностей**1. Svítidlo se nerozsvítí**

- Žárovka může být vadná:
Vyměňte žárovku
- Výpadek napětí:
Zkontrolujte přívod napětí a pojistky
- Práh zapnutí není správně nastavený:
práh opravte potenciometrem
- Čočky detektoru jsou špinavé nebo zakryty jiným předmětem:
Očistěte čočky, odstraňte překážející předměty

1. Lampa nie zaświeca się

- Lampa może być wadliwa:
Wymień lampę
- Brak podłączenia do sieci/
zasilania:
Dokonać sprawdzenia podłączenia do sieci i bezpieczników przez wykwalifikowanego elektryka
- Nieprawidłowe ustawienie progu zmierzchowego:
Ustawić próg prawidłowo (potencjometrem)
- Soczewka sensora zabrudzona lub przesłonięta przez jakieś obiekty:
Wyczyścić soczewkę, usunąć obiekty

1. A lámpa nem világít

- Lehet hogy a lámpa hibás:
Cserélje ki a lámpát
- Nincs hálózati csatlakozás:
Ellenőrizze a csatlakozást és a biztosítéket
- A bekapcsolási fényérték beállítása nem megfelelő:
korrigálja a beállítást
- Az érzékelő lencséje szennyezett vagy más idegen tárgy által takart:
Tisztítsa meg a lencsét vagy távolítsa el az idegen tárgyat

1. Светильник не включается

- Возможен дефект светильника:
Замените светильник
- Отсутствует подключение к сети/ питанию:
Пусть квалифицированный электрик проверит надежность соединения и сетевой предохранитель
- Неправильная установка порога включения:
Установите правильно порог включения (потенциометр)
- Линза сенсора закрыта грязью или другими предметами:
Очистите линзу, удалите предметы

2. Svítidlo spíná pozdě nebo je detekční zóna příliš malá

- Detektor je namontován příliš vysoko:
Zkontrolujte montážní výšku, pokud je to nutné, změňte ji.
- Práh zapnutí není správně nastavený:
- práh opravte potenciometrem
- opravte citlivost detekce

2. Lampa zaświeca się zbyt późno lub zasięg detekcji jest zbyt mały

- Czujnik detektor jest zamontowany za wysoko:
Zamontować czujnik prawidłowo.
- Nieprawidłowe ustawienie progu zmierzchowego:
- Ustawić próg prawidłowo (potencjometrem)
- Sprawdzić czułość detekcji

2. A bekapcsolás késik, vagy az érzékelési tartomány túl kicsi

- Az érzékelő túl magasra került felszerelésre:
Helyezze át az érzékelőt, amennyiben szükséges.
- A bekapcsolási fényérték beállítása nem megfelelő:
- korrigálja a beállítást a potenciométerrel
- korrigálja az érzékenységet

2. Светильник включается слишком поздно или слишком малая дальность обнаружения.

- Датчик установлен слишком высоко:
При необходимости измените установку
- Неправильная установка порога включения:
- Установите правильно порог включения (потенциометр)
- Измените чувствительность

3. Svítidlo zůstává stále zapnuto

- Je detekován stálý zdroj tepelné aktivity (větrák, ústřední topení, pohybující se zvířata...):
Odstraňte zdroj tepla, upravte funkci detektoru pomocí zakrytí čoček. Po uplynutí nastaveného času by mělo svítidlo vypnout.
- Detektor je spojen paralelně s manuálním spínačem:
Zapojte správně spínač

3. Lampa pozostaje cały czas zaświecona

- Wykrywana ciągła aktywność termiczna, np. nawiewy, wentylatory, przewody centralnego ogrzewania, zwierzęta w obszarze detekcji:
Usunąć źródła ciepła. Sprawdzić prawidłowe działanie czujnika zakrywając soczewkę. Po upływie zaprogramowanego czasu załączenia czujnik powinien wyłączyć światło.
- Czujnik jest podłączony równoległe do ręcznego wyłącznika nadrzędnego:
Prawidłowo podłączyć wyłącznik

3. A lámpa állandóan világít

- Folyamatos termikus érzékelés (pl. ventilátor, fűtőtest vagy kislát) van az érzékelési területen:
Távolítsa el a hőforrást. Ellenőrizze az érzékelő működését, takarja le a lencsét. Az időzítés letelte után az érzékelőnek ki kell kapcsolnia a világítást.
- A érzékelő párhuzamosan kapcsolódik egy kapcsolóval:
Kösse be helyesen a kapcsolót

3. Светильник включен постоянно

- В пределах зоны детекции обнаружена постоянная тепловая активность:
Удалите источник тепла. Проверьте правильность работы датчика, закрыв линзу. По истечении времени задержки датчик должен выключить освещение.
- Датчик подключен параллельно с ручным выключателем:
Подключите выключатель правильно

4. Nechtěně spínání světla

- Pohyb zdrojů tepla v detekční zóně:
- Detektor nemontujte do blízkosti topných těles a ventilátorů.
- Detektor dokáže rozpoznat také zvířata jako pohybující se zdroje tepla.

4. Niezamierzone załączenie światła

- Poruszające się źródła ciepła w obszarze detekcji:
- Proszę nie instalować czujnika w pobliżu grzejników, wentylatorów lub nawiewów.
- Zwierzęta również są wykrywane jako poruszające się źródła ciepła.

4. Nemkívánatos világítás bekapcsolás

- Hőforrás mozgásának érzékelése az érzékelési tartományban:
- Ne szerelje az érzékelőt fűtőtestek vagy ventilátorok közelébe.
- Az érzékelő mozgó hőforrásként az állatokat is érzékelheti.

4. Ложные включения освещения

- Движение источников тепла в зоне детекции:
- Не устанавливайте датчик вблизи радиаторов отопления, вентиляторов или вентиляционных отверстий.
- Животные тоже считаются движущимися источниками тепла.







Stránka produktu na internetu

Strona produktu w Internecie

Termékdoldal az interneten

Страница продукта в интернете

Code	1313568	2603045	1401097	92196
	SV Säkerhetsinstruktioner	FI Turvallisuusohjeet	NO Sikkerhets instruks	EN Safety instructions
	Arbete och inkoppling på 230-voltnätet får endast utföras av behörig elektriker. Kontakta en behörig elektriker vid fel eller driftstörningar.	Asennus voidaan toteuttaa ainoastaan pätevän sähköasentajan toimesta noudattaen sähköalan ohjeistuksia/sääntöjä.	Arbeid på utstyr beregnet for nettspenning skal utføres av fagpersonell.	Work on the mains supply may only be carried out by qualified professionals or by instructed persons under the direction and supervision of qualified skilled electrical personnel in accordance with electrotechnical regulations.
	Bryt alltid strömmen innan montering och installation! Enheten är inte lämpad för säker frånkoppling från nätspänningen.	Katkaise päävirta ennen asentamista! Kyseistä tuotetta ei saa käyttää muiden laitteiden eristämiseksi sähköverkosta.	Utstyret frakobles nettet før montering. Utstyret er ikke ment til å isolere annet utstyr fra nettet.	Disconnect supply before installing! This device is not to be used to isolate other equipment from the mains supply.
	Antalet brytbara laster är begränsat på grund av höga startströmmar som genereras av elektroniska drivdon LED. Vid ett större antal laster, använd en extern kontaktor. Alla typer av anslutna laster måste dämpas (vi rekommenderar att du använder vår dämpkrets RC).	Kytettävien kuormien suuruus on rajoitettu korkean käynnistysvirran vuoksi. Suurien kytkettävien kuormien osalta suositellaan käyttämään erillistä kontaktoria. Kytettävien kuormien pitää olla varustettu kunnollisella häiriönsuodatusella (tarvittaessa suosittelemme käyttämään meidän erillistä häiriönpoistajaa riittävän suodatusastan takaamiseksi).	Antall armaturer en kan tilkoble begrenses av startstrømmen til de tilkoblede armaturene. Spesielt LED drivere har store startstrømmer. Ved større antall tilkoblede laster, må en benytte en ekstern kontaktor. Det anbefales alltid å benytte RC led i forbindelse med induktive og kapasitive laster. (Artikkel 10880)	The total number of switchable loads is limited due to high inrush currents of electronic ballasts and LED drivers. In case of a large number of connected loads please use an external contactor. For all connected loads, proper interference suppression is obligatory (we recommend to use our arc extinction kits).
	Läs kompletterande datablad och manualen innan driftsättning av denna enhet. Innehållet av de dokumenten är en del av handhavandet!	Lue tämä lisäohje sekä asennusohjeet ennen tunnistimen käyttöönottoa. Kyseisten dokumenttien tunteminen on osa vastuullista käyttöä.	Les dette tilleggsdokumentet og brukermanualen før du setter produktet i drift. Dette dokumentet er en del av kunnskapsforståelsen rundt produktet.	Read this supplementary sheet before putting the device into operation. Knowledge of this document is part of the intended use.
	Funktion	Toiminto	Bruk	Function
	Rörelsedetektorn kan användas med fjärrkontroll. För takmontering och inomhusbruk med ett cirkulärt detekteringsområde.	Tunnistin on kauko-ohjattava ja kattoon asennettava pyöreällä valvonta-alueella.	Detektoren har mulighet for justering via fjernkontroll i tillegg til brytere på detektoren. Detektoren har et sirkulært deteksjonsområde.	The device is a remote control-capable motion detector for ceiling mounting (interior applications) having a circular detection area.
	Rörelsedetektorn tänder belysningen automatiskt vid närvaro (rörelse) och beroende på den omgivande ljusnivån. Detektorn tänder belysningen om den omgivande ljusnivån är under inställt värde (går att ställa på enheten) och när rörelse är detekterad. Belysningen förblir tänd så länge detektorn känner av rörelse eller uppföljningstid är aktiv (oberoende av ljusnivå).	Liiketunnistimet ohjaavat automaattisesti valaistusta liikkeen ja valotason mukaan. Tunnistin syyttää valot, mikäli valotaso on alle asetetun rajan (voidaan asettaa tunnistimeen) ja se havaitsee liikettä. Valot ovat päällä niin kauan kun tunnistin havaitsee liikettä (riippumatta kirkkaudesta), sekä viiveajan.	Bevegelsesdetektorer styrer automatisk lyset basert på at personer er til stede (bevegelse), og på lysnivået i rommet. Detektoren slår på lyset hvis lysnivået er under den innstilte grenseverdien (som kan stilles inn på enheten) og det i tillegg oppdages bevegelse. Lyset forblir på så lenge detektoren oppdager bevelgser.	Motion detectors automatically control the light, based on people being present (motion) and on the ambient light level. The detector switches the light on if the ambient light level is below a switch-on threshold (which can be set on the device) and movement is detected. The light remains switched on as long as the detector detects movement (independent of the lighting level) plus follow-up time.
	Ytterligere funksjoner blir tilgjengelige med vår fjärrkontroll (se tillbehör).	Muita toimintoja voidaan käyttää kaukoosäätimellä (katso lisävarusteet).	Alle parametrene kan innstilles med fjernkontrollen. (se tilbehør)	Further functions can be accessed with our remote control (see accessories).

92196

SV Montering

FI Asennus

NO Montering

EN Mounting

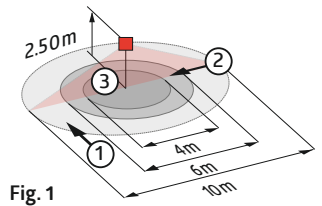
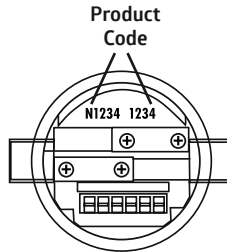
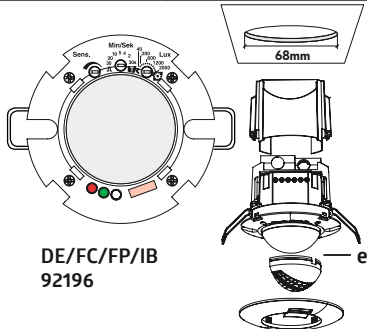

	①	②	③
±	2.50 m	Ø 10.00 m	Ø 6.00 m
	5.00 m	Ø 20.00 m	Ø 12.00 m
			-

Montera skyddsskåpan när kabellarna är anslutna.

Suoja asennetaan kaapelien kytkennän jälkeen.

Monter dekslet når kablene er terminert.

Mount the cover after introduction of the power cables.

Förhindra störningskällor

Poista häiriolähteet

Avgrens deteksjonsområdet

Exclude sources of interference

Om detekteringsområdet är för stort eller det finns yta som inte bör övervakas, kan detekteringsområdet begränsas med avskärmingslameller.

Jos tunnistimen valvonta-alue on liian laaja tai se valvoo alueita, joita ei tarvitse tarkkailla, aluetta voidaan pienentää tai rajoittaa mukana tulevilla rajauslevyillä.

Hvis deteksjonsområdet er for stort eller tar med seg områder som ikke ønskes dekket, kan en benytte de medfølgende avskjermingen for å begrense deteksjonsområdet

In case the detection area of the detector is too large or areas are being covered that should not be monitored, the range can be reduced or limited by using the enclosed blinds (e).

Sjålvtest

Kalibrointivaihe

Testprosedyre

Self-test cycle

Når spänningen ansluts starter en sjålvtest som tar 60 sekunder (LED blinkar). Under sjålvtesten detekterer inte detektorn på rörelse.

Tunnistin suorittaa 60 sekunnin kalibrointivaiheen käyttösähköjen kytkennän jälkeen (merkkiledit vilkkuvat). Kalibrointivaiheen aikana tunnistin ei reagoi liikkeeseen.

Produktet gjør en selvtestsyklus de første 60 sekundene når spenningen settes på. (lysdioder blinker). I løpet av denne tiden reagerer ikke detektoren på bevegelse.

The product enters an initial 60-second self-test cycle when the supply is first connected (LEDs flash). During this time the device does not respond to movement.

LED indikering efter strømtillslag

Merkkiledien toiminta tunnistimen käynnistyessä

LED funksjon etter at spenningen er blitt satt på.

LED function indicators after each mains recovery

Standard mode
Detektor är programmerad - röd blinkar snabbt (2x/sek).
Detektor är inte programmerad - röd blinkar (1x/sek).

Normaali toimintatila
· Tunnistin ohjelmoitu
· punainen vilkkuu nopeasti (2x/sek.)
· Ohjelmoimaton tunnistin
· punainen vilkkuu (1x/sek.)

Standard mode
· Detektor programmert - rødt raskt blinkende (2x/sek.)
· Detektor er ikke programmert - rødt blinkende (1x/sek.)

Standard mode
· Detector programmed - red flashes quickly (2x/sec.)
· Detector not programmed - red flashes (1x/sec.)

Indikering LED

Merkkiledien toiminta

LED indikator

LED function indicators

Rörelse detekterad - röd blinkar

Liikkeen tunnistaminen - punainen vilkkuu

Bevegelse er detektert - rødt blinkende

Motion detection - red flashes

Impuls mode aktiverad - röd och grön blinkar en gång i 4sek.

Impulssitoiminto on aktiivinen - punainen vilkkuu liikkeestä ja vihreä 4 sekunnin välein

Impuls modus aktivert - rødt og grønt blinkende, en gang totalt 4 sek.

Impulse mode active - red and green flash one time all 4sec.

Återställning hårdvara

Manuaalinen resetointi

Resette produktet

Hardware Reset

Återställning: Potentiometerna ställs i läge "Test" och "Sol" från en annat läge. Det innebär att alla inställningar återgår till fabriksinställningar (Alla LED indikeringar blinkar snabbt i 5 sekunder).

Resetointi: Palauta tehdasasetukset asettamalla potentiometrit "Test" ja "aurinko" asentoon mistä tahansa muusta asennosta. Kaikki merkkiledit vilkkuvat nopeasti 5 sekunnin ajan.

For å resette produktet: Sett bryterne i stilling "test" og "sol". Det som er innstilt på detektoren slettes og settes tilbake til fabriksinnstilte verdier. Alle LED blinker raskt i 5 sek.

Reset: The setting of the potentiometers to "test" and "sun" from any other position causes a reset of the device. That means all other settings are reset to factory settings (fast flashing of all LEDs for 5 seconds).



EU Declaration of conformity

EU:n vaatimustenmukaisuustodistus

EU erklæring

EU Declaration of conformity



Produkten överensstämmer med riktlinjerna
1. EMC-direktivet 2014/30/EU
2. Lågspänningsdirektivet (2014/35/EU)
3. Begränsning av användningen av vissa farliga ämnen i elektriska och elektroniska produkter (2011/65/EU)

Tämä tuote noudattaa seuraavia sääntöjä:
1. electromagnetic compatibility (2014/30/EU)
2. low voltage (2014/35/EU)
3. restriction of the use of certain hazardous substances in electrical and electronic equipment (2011/65/EU)

Dette produktet tilfredsstiller følgende direktiver:
1. EMC-direktiv 2014/30/EU
2. Lavspenningsdirektiv (2014/35/EU)
3. Restriction of the use of certain hazardous substances in electrical and electronic equipment (2011/65/EU)

This product respects the directives concerning
1. electromagnetic compatibility (2014/30/EU)
2. low voltage (2014/35/EU)
3. restriction of the use of certain hazardous substances in electrical and electronic equipment (2011/65/EU)

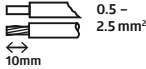
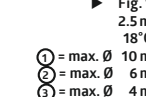
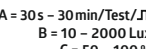

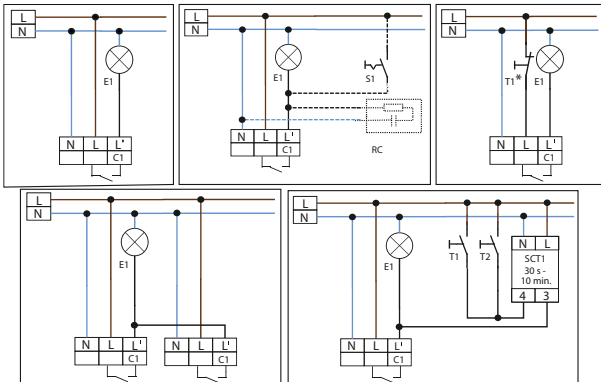
92196	SV Teknisk data	FI Tekniset tiedot	NO Tekniske data	EN Technical data
110-240 V ~, 50/60 Hz ca./approx. 0.5 W	Spänning Strömförbrukning	Jännite Tehonkulutus	Spenning Effekt	Voltage Power input
	Terminalanslutningar: för enkelledad kabel för fintrådig ledare	Terminalaait ovat: yksisäikeiselle johtimelle monisäikeiselle johtimelle	Tilkoblingsklemmer: for enkjernet leder for ledere med mange kordeler	Terminal clamps: for solid one-wire conductors for fine-stranded conductors
360° 2 m / 5 m / 2.5 m	Detekteringsområde Monteringshöjd min./max / rekommenderad	Valvonta-alue Asennuskorkeus min./maks./ suositeltu	Deteksjons område Monteringshøyde min./maks./ anbefalt	Area of coverage Mounting height min. / max. / recommended
	Detektering vid Monteringshöjd 18°C Omgivningstemperatur 1 Gäende tvärs 2 Gäende mot 3 Sittande	Valvonta-alue Asennuskorkeudella Ympäristön lämpötilassa 1 Poikittainen liike 2 Kohtikävely 3 Istuva työ	Deteksjonsområde ved monte- ringshøyde Omgivelsestemperatur 1 på tvers 2 rett mot 3 sittende	Range of coverage at mounting height Ambient temperature 1 across 2 towards 3 seated
II / IP23 83 x 81 mm	Skyddsklass/ IP- klass Mått	Suojaluokka Mitat	Beskyttelsesgrad Dimensjoner	Class / Degree of protection Dimensions
-25°C ~ +50°C	Omgivningstemperatur	Ympäristön lämpötila	Omgivelsestemperatur	Ambient temperature
C1 μ - NO 2300 W cosφ = 1 1150 VA cosφ = 0.5	Reläkontakt Volframkontakt Last	Releen kontaktipinnat volframipinnoitteella, kaksivaiheinen kytkentä.	Relekontakt Volfram kontakt Last	Relay contact tungsten pre-make contact Switching capacity
Ip (20ms) = 165 A	Max startström (relä)	Maksimi käynnistysvirta	Maksimal oppstartstrøm	max. inrush peak current (relay)
	Inställningar via potentiometer	Asetukset potentiometreistä	Innstilling via brytere	Settings via potentiometers
<p>A = 30 s – 30 min / Test / Λ B = 10 – 2000 Lux C = 50 – 100 %</p>	Eftergångstid Tillslagnivå Känslighet för detektering	Viiveaika Valaistason raja-arvo Herkkyyssääto	Oppfølgingstid Grenseverdi for tenning Sensitivitet for deteksjon	Follow-up time Switch-on threshold Sensitivity of detection
<p>A = 10 min B = 500 Lux</p>	Fabriks inställning Eftergångstid för kanal 1 Tillslagnivå	Tehdasasetukset Viiveaika kanavalle 1 Valaistason raja-arvo	Fabrikkinnstilling Oppfølgingstid for kanal 1 Grenseverdi for tenning	Factory settings Follow-up time for channel 1 Switch-on threshold
Kopplingsschema	Kopplingsschema. Vid anslutning av detektorn, var uppmärksam på märkningen av terminalanslutningarna!	Kytkenätkäaavio – kytkettäessä tunnistinta noudata laitteessa olevia liittimien merkintöjä!	Skjematisk diagram for tilkobling av detektor, vær nøye med koblingen	Schematic diagram Schematic diagram – when connecting the detector, please respect the labelling of the terminal connections at the device!
				
T1/T2	Knapp, manuellt tillslag T1* + manuellt fränslag	painike, manuaalinen kytkentä T1* + manuaalinen poiskytkentä	Impulsbryter, manuell bryter for styring av/på T1*	button, manual switching on T1* + manual switching off
S1	Strömbrytare för permanent belysning	Kytkin valaistuksen pakko- ohjaukseen	Bryter for permanent lys	Switch for permanent light
E1	Lampa	Valaisin	Lampe	Lamp
RC	Dämpkrets RC vid behov – Artikelnr: 10880	RC-häiriönpoistaja- Tuotenumero 10880	RC ledd, tilbehør. Artikkel nr. 10880	Arc extinction kit if required – Part no. 10880
SCT1	Styrning med trappautomat SCT1- Artikelnr: 92655	Porrasvalaautomatti SCT1 - Tuotenumero 92655	Lyskontroll med trappe SCT1 - Artikkel nr. 92655	Light control with staircase timer model SCT1 – Part no. 92655
Tillbehör	Tillbehör	Lisätarvikkeet	Tilleggsutstyr	Accessory
92159	Fjärrkontroll IR-PD-Mini	Kaukosäädin IR-PD-Mini	Fjernkontroll IR-PD-Mini	Remote control IR-PD-Mini
92105	Fjärrkontroll IR-PD3N	Kaukosäädin IR-PD3N	Fjernkontroll IR-PD3N	Remote control IR-PD3N
93110	Fjärrkontroll IR-PD3/4N-1C-E	Kaukosäädin IR-PD3/4N-1C-E	Fjernkontroll IR-PD3/4N-1C-E	Remote control IR-PD3/4N-1C-E
93067	BLE-IR-Adapter	BLE-IR-Adapteri	BLE-IR-Adapter (blåtann)	BLE-IR-Adapter
10880	Dämpkrets RC	RC-häiriönpoistaja	RC-Arc modul (RC ledd)	RC-Arc extinction kit
92199	Skyddskorg BSK (Ø 200 x 90 mm)	Pallosuojä BSK (Ø 200 x 90 mm)	Ballbeskyttelse BSK (Ø 200 x 90 mm)	Wire basket BSK (Ø 200 x 90 mm)

92196	SV Felsökning	FI Vianhaku	NO Feilsøking	EN Trouble shooting
	<p>1. Lampan tänds inte</p> <ul style="list-style-type: none"> Lampan kan vara trasig: <i>Bytt lampan</i> Ingen nätanslutning/ ström: <i>Kontrollera säkring och anslutningen med en behörig elektriker.</i> Fel inställid tillslagnsivå: <i>Ändra inställning av tillslagnsivån (potentiometer)</i> Detektorns lins skymms eller är smutsig: <i>Rengör lins eller flytta föremål</i> 	<p>1. Valaisin ei syty</p> <ul style="list-style-type: none"> Valaisin voi olla viallinen: <i>Vaihda valaisin.</i> Ei syöttösähköä: <i>Tarkastuta kytkennät ja johdonsuojakatkaisija sähköasentajalla.</i> Väärä hämäläräkytkinasetus: <i>Korjaa hämäläräkytkinasetus</i> Linsi on likaainen tai sen edessä on esteitä: <i>Puhdista linsi, siirrä esteet.</i> 	<p>1. Lampen lyser ikke</p> <ul style="list-style-type: none"> Lampen kan være defekt: <i>Bytt lampe</i> Ingen spenning til utstyret <i>Kontroller tilkobling og sikring, skal utføres av kvalifisert elektriker</i> Feil innstilling av lys eller tid: <i>Riktig innstilling av terskel</i> Smuss eller andre elementer hindrer detektoren i å detektere personen. <i>Rengjør linsen, fjern gjenstander</i> 	<p>1. Lamp does not light up</p> <ul style="list-style-type: none"> Lamp may be defect: <i>Replace lamp</i> No mains connection/power: <i>Check connection and mains fuse by qualified electrician</i> Incorrect setting of switch-on threshold: <i>Correct setting of threshold (potentiometer)</i> Lens of sensor unit obstructed by dirt or other objects: <i>Clean lens</i>
	<p>2. Lampan tänds för sent eller är detekteringsområdet för litet</p> <ul style="list-style-type: none"> Detektorn är monterad för högt: <i>Justera monteringen vid behov.</i> Fel inställid tillslagnsivå: - <i>Ändra inställning av tillslagnsivån (potentiometer)</i> - <i>Ändra detekteringsområde</i> 	<p>2. Valaisin sytty liian myöhään tai valvonta-alue on liian pieni.</p> <ul style="list-style-type: none"> Tunnistin on asennettu liian korkealle: <i>Korjaa asennus, jos tarpeellista.</i> Väärä hämäläräkytkinasetus: - <i>Korjaa hämäläräkytkinasetus</i> - <i>Korjaa tunnistimen herkkyyttä</i> 	<p>2. Lampen slås PÅ for sent eller deteksjonsområdet er for lite</p> <ul style="list-style-type: none"> Detektoren er montert for høyt: <i>Korriger monterings høyden om nødvendig.</i> Feil innstilling av grenseverdi: - <i>Riktig innstilling av grenseverdi</i> - <i>Korriger deteksjonsfølsomheten</i> 	<p>2. Lamp turns ON too late or detection range too small</p> <ul style="list-style-type: none"> The detector is mounted too high: <i>Correct mounting height if required.</i> Incorrect setting of switch-on threshold: - <i>Correct setting of threshold (potentiometer)</i> - <i>Correct the detection sensitivity</i>
	<p>3. Lampan lyser kontinuerligt</p> <ul style="list-style-type: none"> Kontinuerlig varme detekteras i detekteringsområdet: <i>Ta bort varmekälla. Kontrollera att detektorn fungerar genom att täcka linsen. Efter eftergångstiden skall detektorn släcka.</i> Detektorn är ansluten parallellt med en manuell brytare: <i>Anslut brytaren korrekt</i> 	<p>3. Valaisin on jatkuvasti päällä</p> <ul style="list-style-type: none"> Valvonta-alueella on häiriöllinen liikkuva lämmönlähte: <i>Poista lämmönlähte. Tarkista tunnistimen normaali toiminta peittämällä linsi rajaslevyillä. Tunnistin sammuttaa valot viiveajan jälkeen.</i> Tunnistin on kytketty rinnakkain pakko-ohjauskytkimen kanssa: <i>Tarkista kytkimen asento.</i> 	<p>3. Lampen forblir PÅ kontinuerlig</p> <ul style="list-style-type: none"> Kontinuerlig termisk bevegelse innenfor deteksjonsområdet: <i>Fjern varmekilden. Kontroller at detektoren fungerer som den skal ved å dekke til linsen. Etter utløpt tid, skal detektoren slå AV belysningen.</i> Detektoren er koblet parallellt med en manuell overstyringsbryter: <i>Koble bryteren riktig</i> 	<p>3. Lamp stays ON continuously</p> <ul style="list-style-type: none"> Continuous thermal activity detected within detection area: <i>Remove heat source. Check proper function of the detector by covering the lens. After expiry of the follow-up time, the detector has to turn OFF lighting.</i> The detector is connected in parallel to a manual override switch: <i>Connect switch correctly</i>
	<p>4. Oregelbundet tillslag av belysningen</p> <ul style="list-style-type: none"> Rörelse av varmekällor inom detekteringsområdet: <i>Montera inte detektorn i närheten av element, fläktar eller luftventiler.</i> - <i>Djur kan även detekteras som varmekällor</i> 	<p>4. Tarpeeton valojen syttyminen</p> <ul style="list-style-type: none"> Valvonta-alueella on häiriöllinen liikkuva lämmönlähte: - <i>Älä asenna tunnistinta tuulettimien tai ilmanvaihtokanavien lähelle.</i> - <i>Eläimet ovat myös häiriöllisiä liikkuvia lämmönlähteitä</i> 	<p>4. Lyset skruer seg på utilsiktet</p> <ul style="list-style-type: none"> Bevegelse av varmekilder innenfor deteksjonsområdet: - <i>Ikke installer detektoren i nærheten av radiatorer, vifter eller luftventiler.</i> - <i>Dyr blir også oppdaget som varmekilder i bevegelse.</i> 	<p>4. Unintended switching of light</p> <ul style="list-style-type: none"> Movement of heat sources within detection area: - <i>Do not install the detector in the vicinity of radiators, fans or air vents.</i> - <i>Animals are detected as moving heat sources, too.</i>
	<p>Produktsida på internet</p>	<p>Tuotesivu internetissä</p>	<p>Produktside på internett</p>	<p>Product page on the internet</p>