

Code	92149	92149	92149	92149
	<b>DE</b> Sicherheitshinweise	<b>UK</b> Safety instructions	<b>FR</b> Consignes de sécurité	<b>NL</b> Veiligheidsinstructies
	Arbeiten an elektrischen Anlagen dürfen nur von Elektrofachkräften oder von unterwiesenen Personen unter Leitung und Aufsicht einer Elektrofachkraft entsprechend den elektrotechnischen Regeln vorgenommen werden.	Work on the mains supply may only be carried out by qualified professionals or by instructed persons under the direction and supervision of qualified skilled electrical personnel in accordance with electrotechnical regulations.	Travailler sur un réseau électrique ne s'improvise pas, seul un electricien qualifié et habilité doit effectuer ce raccordement.	Werkzaamheden aan elektrische installaties mogen enkel door gekwalificeerde installateurs of geschoold personeel uitgevoerd worden en dit in overeenstemming met de elektrotechnische regels.
	Vor Montage Leitung spannungsfrei schalten! Dieses Gerät ist nicht zum Freischalten geeignet.	Disconnect supply before installing! This device is not to be used to isolate other equipment from the mains supply.	Avant de commencer l'installation, assurez-vous que l'alimentation est coupée. Cet appareil ne doit pas être utilisé pour isoler d'autres appareils de l'alimentation secteur complet.	Netspanning uitschakelen alvorens te beginnen met de montage. Dit toestel mag niet gebruikt worden om de aangesloten apparaten te isoleren van de voedingspanning.
	Aufgrund der hohen Einschaltströme von elektronischen Vorschaltgeräten und LED-Treibern ist die maximale Anzahl der schaltbaren Leuchten begrenzt. Bei einer großen Anzahl an Lasten sollte ein externes Schutz eingesetzt werden. Alle geschalteten Lasten müssen fachgerecht entört sein (wir empfehlen dazu unsere RC-Löschglieder).	The total number of switchable loads is limited due to high inrush currents of electronic ballasts and LED drivers. In case of a large number of connected loads please use an external contactor. For all connected loads, proper interference suppression is obligatory (we recommend to use our arc extinction kits).	Le nombre total de luminaires commutables est limité à cause des courants d'appel élevés des ballasts électroniques et drivers LED. En cas de forte charge totale raccordez veuillez utiliser un contacteur externe. Toutes les charges commutées doivent être déparasitées de manière adéquate (nous recommandons l'utilisation de nos filtres anti-arc).	De maximum belasting is beperkt om de hoge inschakelstroom van elektronische ballasten en LED drivers tegen te gaan. Wanneer er veel armaturen dienen geschakeld te worden, is het aan te raden om een externe contactor te gebruiken. Alle geschakelde belastingen moeten op deskundige wijze worden ontstoord (wij raden aan om onze RC-filters te gebruiken).
	Lesen Sie dieses Beiblatt vor der Inbetriebnahme des Gerätes. Die Kenntnis dieses Dokuments gehört zur bestimmungsgemäßen Verwendung.	Read this supplementary sheet before putting the device into operation. Knowledge of this document is part of the intended use.	Avant la mise en service de l'appareil, veuillez lire cette fiche complémentaire. La connaissance de ce document fait partie de l'utilisation conforme.	Lees dit aanvullende blad voordat u het apparaat in gebruik neemt. Kennnis van dit document maakt deel uit van het beoogde gebruik.
	<b>Funktion</b>	<b>Function</b>	<b>Fonctionnement</b>	<b>Funcitie</b>
	Das Gerät ist ein fernbedienbarer Decken-Bewegungsmelder für Innenanwendungen mit kreisförmigem Erfassungsbereich.	The device is a remote control-capable motion detector for ceiling mounting (interior applications) having a circular detection area.	L'appareil est un détecteur de mouvement télécommandable pour montage apparent (applications intérieures) avec plage de détection circulaire.	Deze melder is een op afstand bedienbare bewegingsmelder voor plafondmontage (binnentoepassingen) met een circular detectiebereik.
	Bewegungsmelder schalten das Licht automatisch in Abhängigkeit von anwesenden Personen (Bewegung) und der Umgebungshelligkeit. Das Licht wird eingeschaltet, falls die Umgebungshelligkeit unterhalb einer am Gerät verstellbaren Einschaltswelle liegt und eine Bewegung erkannt wird. Das Licht bleibt solange eingeschaltet, wie das Gerät Bewegung detektiert (unabhängig vom Lichtwert) plus der eingestellten Nachlaufzeit.	Motion detectors automatically control the light, based on people being present (motion) and on the ambient light level. The detector switches the light on if the ambient light level is below a switch-on threshold (which can be set on the device) and movement is detected. The light remains switched on as long as the detector detects movement (independent of the lighting level) plus follow-up time.	Les détecteurs de mouvements allument automatiquement la lumière en fonction de personnes présentes (mouvements) et de la luminosité ambiante. Le détecteur allume la lumière lorsque la luminosité ambiante est inférieure à un seuil d'enclenchement réglable au niveau de l'appareil et qu'un mouvement est détecté. La lumière reste allumée tant que le détecteur détecte des mouvements (indépendamment de la valeur de luminosité) plus la durée de temporisation.	De bewegingsmelder stuurt de verlichting aan de hand van bewegingen en de gemeten lichtwaarde. Wanneer de eerste beweging gedetecteerd wordt, meet de melder eenmaal het aanwezige licht. Indien deze waarde lager is dan de ingestelde luxwaarde, schakelt de melder de verlichting in. De verlichting gaat pas uit na de laatste beweging (onafhankelijk van het lichtniveau) plus het verstrijken van de nalooptijd.
	Weitere Funktionen sind mit unserer Fernbedienung (siehe Zubehör) nutzbar.	Further functions can be accessed with our remote control (see accessories).	D'autres fonctions sont accessibles avec notre télécommande (voir accessoires).	Verdere functies zijn toegankelijk met onze afstandsbediening (zie accessoires).

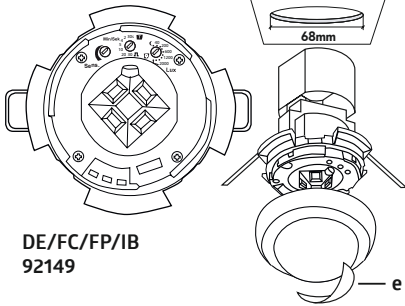
92149

**DE** Montage

**UK** Mounting

**FR** Montage

**NL** Montage



DE/FC/FP/IB  
92149

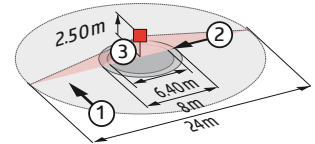
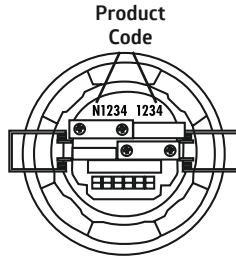


Fig. 1

T	①	②	③
2.50 m	Ø 24.00 m	Ø 8.00 m	Ø 6.40 m
5.00 m	Ø 48.00 m	Ø 16.00 m	-

Die mitgelieferte Abdeckung nach Einführung der Anschlusskabel auf den Melder aufstecken.

Mount the cover after introduction of the power cables.

Positionner le capot après l'introduction des câbles d'alimentation.

Afdekkap monteren na het aansluiten van de draden.

**Ausgrenzen von Störquellen**

**Exclude sources of interference**

**Exclusion des sources de perturbation**

**Detectiegebied en storingsbronnen uitsluiten**

Falls der Erfassungsbereich des Melders zu groß ist oder Bereiche abdeckt, welche nicht überwacht werden sollen, kann mit den beiliegenden Abdeckklammeln (e) der Bereich nach Bedarf reduziert bzw. eingeschränkt werden.

In case the detection area of the detector is too large or areas are being covered that should not be monitored, the range can be reduced or limited by using the enclosed blinds (e).

Si la portée de détection est trop grande ou couvre des zones qui ne doivent pas être surveillées, utiliser les obturateurs fournis pour délimiter la zone de détection souhaitée (e).

Indien het detectiegebied van de melder te groot is, of indien deze gebieden dekt die niet bewaakt dienen te worden, kan dit gebied verkleind of beperkt worden met de meegeleverde afdekklammellen (e).

**Selbstprüfzyklus**

**Self-test cycle**

**Cycle d'auto-contrôle**

**Zelftestcyclus**

Nach Stromanschluss durchläuft der Melder einen Selbstprüfzyklus von 60 s (LEDs blinken). In dieser Zeit reagiert das Gerät nicht auf Bewegung.

The product enters an initial 60 s self-test cycle when the supply is first connected (LEDs flash). During this time the device does not respond to movement.

Après le raccordement électrique, le détecteur effectue un cycle d'auto-contrôle de 60 s (les LED clignotent). Durant cette période, l'appareil ne réagit pas aux mouvements.

Nadat de spanning is aangesloten, doorloopt de melder een zelftestcyclus van 60 s (LEDs knipperen). Tijdens deze cyclus reageert de detector niet op beweging.

**LED-Funktionsanzeigen nach jeder Netz wiederkehr**

**LED function indicators after each mains recovery**

**Indicateurs de fonctionnement à LEDs après chaque retour de la tension**

**Indicatie LED's na elke spanningsonderbreking**

Normalbetrieb  
 · Melder programmiert  
 - rot blinkt schnell (2x/s)  
 · Melder nicht programmiert  
 - rot blinkt (1x/s)

Standard mode  
 · Detector programmed  
 - red flashes quickly (2x/s)  
 · Detector not programmed  
 - red flashes (1x/s)

Mode normal  
 · Détecteur programmé  
 - LED rouge clignote rapidement (2x/s)  
 · Détecteur non programmé  
 - LED rouge clignote (1x/s)

Standaard werking  
 · Melder is ingesteld  
 - rood knippert snel (2x/s)  
 · Geen instellingen  
 - rood knippert (1x/s)



**LED-Funktionsanzeigen**

**LED function indicators**

**Indicateurs de fonctionnement à LEDs**

**Indicatie LED's na zelftestcyclus**

Bewegungserkennung  
 - rot blinkt

Motion detection  
 - red flashes

Détection de mouvement  
 - LED rouge clignote

Bewegingsdetectie  
 - rood knippert

Impulsbetrieb aktiv  
 - rot und grün blinken alle 4 s

Impulse mode active  
 - red and green flash one time alle 4 s

Mode impulsion activé  
 - LED rouge et verte clignent une fois toutes les 4 s

Impuls functie actief  
 - rood en groen knipperen samen elke 4 s

**Hardware Reset**

**Hardware Reset**

**Réinitialisation du matériel**

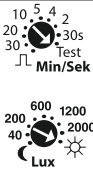
**Hardware-reset**

**Reset:** Das Einstellen auf „Test“ und „Sonne“ aus jeder beliebigen anderen Position bewirkt einen „Reset“ des Gerätes. Das heißt, dass sämtliche anderen Einstellungen gelöscht werden und das Gerät auf Werkseinstellung gesetzt wird (schnelles Blinken aller LEDs für 5 s).

**Reset:** The setting of the potentiometers to "test" and "sun" from any other position causes a reset of the device. That means all other settings are reset to factory settings (fast flashing of all LEDs for 5 s).

**Réinitialisation :** Le passage aux réglages « Test » et « Soleil » de n'importe quelle autre position provoque une « Réinitialisation » de l'appareil. C.-à-d. que tous les paramètres réglés sont effacés et le détecteur est remis aux réglages d'usine (clignotement rapide de toutes les LED pendant 5 s).

**Reset:** Wanneer de potentiometers vanuit eender welke positie op zonnentest worden gedraaid, wordt het toestel gereset (alle LED's blijven 5 s lang snel knipperen). Dit betekent dat alle andere instellingen worden gewist en het apparaat is ingesteld op fabrieksinstelling (snel knipperen van alle LED's voor 5 s).



**EU-Konformitätserklärung**

**UK declaration of conformity**

**Déclaration de conformité UE**

**EU-Conformiteitsverklaring**

Das Produkt erfüllt die Richtlinien über  
 1. die elektromagnetische Verträglichkeit (2014/30/EU)  
 2. die Niederspannung (2014/35/EU)  
 3. die Beschränkung der Verwendung bestimmter gefährlicher Stoffe in Elektro- und Elektronikgeräten (2011/65/EU)

This product respects the directives concerning  
 1. Electrical Equipment Safety Regulation 2016  
 2. Electromagnetic Compatibility Regulation 2016  
 3. The Restriction of the Use of Certain Hazardous Substances in Electrical and Electronic Equipment Regulation 2012




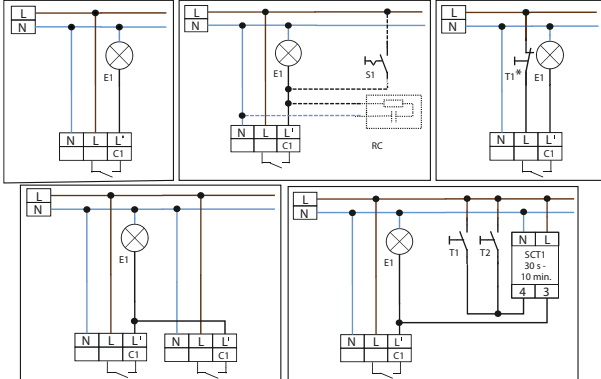
Ce produit répond aux directives sur  
 1. la compatibilité électromagnétique (2014/30/UE)  
 2. la basse tension (2014/35/UE)  
 3. la restriction de l'utilisation de certaines substances dangereuses dans les appareils électriques et électroniques (2011/65/UE)

Dit product beantwoordt aan de volgende richtlijnen  
 1. Elektromagnetische compatibiliteit (2014/30/EU)  
 2. Laagspanning (2014/35/EU)  
 3. Verbod op gebruik van gevaarlijke chemicaliën in elektrische en elektronische apparatuur (2011/65/EU)



**Contact**

B.E.G. UK Ltd., Apex Court - Grove House - Camphill Road - West Byfleet, Surrey KT14 6SQ

92149	DE Technische Daten	UK Technical data	FR Caractéristiques techniques	NL Technische gegevens
110-240 V ~, 50/60 Hz	Spannung	Voltage	Tension	Spanning
ca./approx. 0.5 W 	Leistungsaufnahme Anschlussklemmen: für eindrähtige Leiter für feindrähtige Leiter	Power input Terminal clamps: for solid one-wire conductors for fine-stranded conductors	Consommation Bornes de raccordement: conducteurs à fil rigide pour conducteurs à fils fins	Verbruik Aansluitklem: eendradige geleiders voor fijnadrigere geleiders
360° 2 m / 5 m / 2.5 m	Erfassungsbereich Montagehöhe min./max./ empfohlen	Area of coverage Mounting height min./max./ recommended	Zone de détection Hauteur de montage min./max./ recommandé	Detectiehoek Montagehoogte min./max./ aanbevolen
▶ Fig. 1 2.5 m 18°C ① = max. Ø 24.0 m ② = max. Ø 8.0 m ③ = max. Ø 6.4 m	Reichweite bei Montagehöhe Umgebungstemperatur 1 quer 2 frontal 3 sitzend	Range of coverage at mounting height Ambient temperature 1 across 2 towards 3 seated	Portée pour une hauteur de montage température ambiante 1 transversale 2 frontale 3 Activité assise	Bereik op montagehoogte Omgevingstemperatuur 1 dwars 2 frontaal 3 zittend
II / IP23	Schutzklasse / Schutzart	Class / Degree of protection	Classe / Type de Protection	Klasse / Beschermingsgraad
Ø 106 x 90 mm	Abmessungen	Dimensions	Dimensions	Afmetingen
-25°C ~ +50°C	Umgebungstemperatur	Ambient temperature	Température ambiante	Omgevingstemperatuur
C1 µ - NO 2300 VA cosφ = 1 1150 VA cosφ = 0.5	Relais-Kontakt vorlaufender Wolframkontakt Schaltleistung	Relay contact tungsten pre-make contact Switching capacity	Contact relais précontact en tungstène Puissance	Relais contact met wolfram-voorloopcontact Schakelvermogen
Ip (20ms) = 165 A	max. Einschaltspitzenstrom (Relais)	max. inrush peak current (relay)	Courant d'appel de pointe max. (relais)	max. inschakelpeikstroom (relais)
A  10 30 4 20 30 4 30 4 Lux Min/Sec Sens B 200 1200 40 2000 Lux C 50 100 %	Einstellungen durch Potentiometer Nachlaufzeit Einschaltswelle Erfassungsempfindlichkeit	Settings via potentiometers Follow-up time Switch-on threshold Sensitivity of detection	Réglages par potentiomètres Durée de temporisation Seuil d'enclenchement Sensibilité de détection	Instellingen met potentiometers Nalooptijd Drempelwaarde Detectievoeligheid
A = 10 min B = 500 Lux	Werkseinstellung Nachlaufzeit Kanal 1 Einschaltswelle	Factory settings Follow-up time for channel 1 Switch-on threshold	Préréglages d'usine Durée de temporisation canal 1 Seuil d'enclenchement	Fabriekseinstellingen Nalooptijd kanaal 1 Inschakeldrempel
	Schematisches Schaltbild Schematisches Schaltbild - Bitte beachten Sie beim Anschließen die Beschriftung der Klemmen am Gerät!	Schematic diagram Schematic diagram - when connecting the detector, please respect the labelling of the terminal connections at the device!	Schéma de raccordement Schéma de raccordement debases - veuillez respecter le marquage des bornes sur l'appareil !	Aansluitschema Aansluitschema - respecteer de labelling van de klemmen bij het aansluiten van het apparaat!
				
T1/T2	Taster, Einschalten von Hand T1* + Ausschalten von Hand	button, manual switching on T1* + manual switching off	BP, allumer manuellement T1* + éteindre manuellement	drukknop, manueel in te schakelen T1* + manueel uit te schakelen
S1	Schalter für Dauerlicht	Switch for permanent light	Interrupteur pour éclairage permanent	Schakelaar voor continue verlichting
E1	Lampe	Lamp	Lampe	Lamp
RC	RC-Löschglied bei Bedarf - Art.-Nr. 10880	Arc extinction kit if required - Part no. 10880	Filtre anti-arc, si nécessaire - No d'article 10880	Optioneel: RC-filter - Art.-No. 10880
SCT1	Lichtsteuerung mit Treppenlichtautomat SCT1 - Art.-Nr. 92655	Light control with staircase timer model SCT1 - Part no. 92655	Réglage de la temporisation sur impulsion. Minuterie disponible SCT1 - No d'article 92655	Trappenhuisautomat SCT1 - Art.-No. 92655
Zubehör	Zubehör	Accessories	Accessoires	Accessoires
92159	Fernbedienung IR-PD-Mini	Remote control IR-PD-Mini	Télécommande IR-PD-Mini	Afstandsbediening IR-PD-Mini
92105	Fernbedienung IR-PD3N	Remote control IR-PD3N	Télécommande IR-PD3N	Afstandsbediening IR-PD3N
93110	Fernbedienung IR-PD3/4N-1C-E	Remote control IR-PD3/4N-1C-E	Télécommande IR-PD3/4N-1C-E	Afstandsbediening IR-PD3/4N-1C-E
93067	BLE-IR-Adapter	BLE-IR-Adapter	Adaptateur BLE-IR	BLE-IR-Adapter
10880	RC-Löschglied	RC-Arc extinction kit	Kit Anti-arc	Overspanningsbegrenzer
92199	Ballschutzkorb BSK (Ø 200 x 90 mm)	Wire basket BSK (Ø 200 x 90 mm)	Panier de protection BSK (Ø 200 x 90 mm)	Beschermingskorf BSK (Ø 200 x 90 mm)

	<b>DE</b> Fehlersuche	<b>UK</b> Trouble shooting	<b>FR</b> Dépannages	<b>NL</b> Foutopsoring
	<p><b>1. Die angeschlossene Lampe schaltet nicht</b></p> <ul style="list-style-type: none"> <li>Die Lampe ist defekt: <i>Lampe ersetzen</i></li> <li>Keine Netzspannung vorhanden: <i>Die Sicherung in der Unterverteilung überprüfen</i></li> <li>Die Einschaltswelle ist nicht korrekt eingestellt: <i>Schwelle mit Potentiometer korrigieren</i></li> <li>Die Linse des Sensorteils ist beschmutzt: <i>Linse reinigen</i></li> </ul>	<p><b>1. Lamp does not light up</b></p> <ul style="list-style-type: none"> <li>Lamp may be defect: <i>Replace lamp</i></li> <li>No mains connection/power: <i>Check connection and mains fuse by qualified electrician</i></li> <li>Incorrect setting of switch-on threshold: <i>Correct setting of threshold (potentiometer)</i></li> <li>Lens of sensor unit obstructed by dirt or other objects: <i>Clean lens</i></li> </ul>	<p><b>1. La lampe ne s'allume pas</b></p> <ul style="list-style-type: none"> <li>La lampe est défectueuse: <i>remplacer celle-ci</i></li> <li>Pas de courant: <i>contrôler les fusibles de l'installation</i></li> <li>Le seuil d'enclenchement n'est pas correctement réglé : <i>Corriger le seuil à l'aide du potentiomètre</i></li> <li>La lentille du détecteur est encrassée : <i>Nettoyer la lentille</i></li> </ul>	<p><b>1. De lamp schakelt niet</b></p> <ul style="list-style-type: none"> <li>De lamp is defect: <i>Lamp vervangen.</i></li> <li>Geen spanning aanwezig: <i>Controleren of de zekering ingeschakeld is.</i></li> <li>De drempelwaarde is foutief ingesteld: <i>De juiste drempelwaarde instellen</i></li> <li>Lens van de melder is vuil: <i>Lens reinigen.</i></li> </ul>
	<p><b>2. Die angeschlossene Leuchte schaltet zu spät ein oder die Reichweite ist zu klein</b></p> <ul style="list-style-type: none"> <li>Der Melder ist zu hoch montiert: <i>Gegebenenfalls Befestigungshöhe korrigieren.</i></li> <li>Die Einschaltswelle ist nicht korrekt eingestellt: <i>Schwelle mit Potentiometer korrigieren</i></li> <li><i>Erfassungsempfindlichkeit korrigieren</i></li> </ul>	<p><b>2. Lamp turns ON too late or detection range too small</b></p> <ul style="list-style-type: none"> <li>The detector is mounted too high: <i>Correct mounting height if required.</i></li> <li>Incorrect setting of switch-on threshold: <i>Correct setting of threshold (potentiometer)</i></li> <li><i>Correct the detection sensitivity</i></li> </ul>	<p><b>2. La source de lumière raccordée s'allume trop tard ou la portée est trop faible</b></p> <ul style="list-style-type: none"> <li>Le détecteur est installé à une trop grande hauteur : <i>Si nécessaire, corriger la hauteur de montage.</i></li> <li>Le seuil d'enclenchement n'est pas correctement réglé : <i>Corriger le seuil à l'aide du potentiomètre</i></li> <li><i>Corriger la sensibilité de détection</i></li> </ul>	<p><b>2. Het aangesloten licht schakelt te laat in</b></p> <ul style="list-style-type: none"> <li>De melder is op te grote hoogte geïnstalleerd: <i>Indien nodig, installatiehoogte corrigeren.</i></li> <li>Drempelwaarde van de melder is foutief ingesteld: <i>Luxwaarde aanpassen met potentiometer</i></li> <li><i>Pas de ingestelde gevoeligheid aan.</i></li> </ul>
	<p><b>3. Die Leuchte bleibt dauernd eingeschaltet</b></p> <ul style="list-style-type: none"> <li>Permanente Wärmebewegungen im Erfassungsbereich: <i>Wärmequelle entfernen. Den korrekten Betrieb des Melders durch Abdecken der Linse kontrollieren. Nach Ablauf der eingestellten Nachlaufzeit muss der Melder das Licht ausschalten.</i></li> <li>Der Melder liegt parallel zu einem Schalter, der manuelles Einschalten des Lichts ermöglicht: <i>Gegebenenfalls Schaltung korrigieren</i></li> </ul>	<p><b>3. Lamp stays ON continuously</b></p> <ul style="list-style-type: none"> <li>Continuous thermal activity detected within detection area: <i>Remove heat source. Check proper function of the detector by covering the lens. After expiry of the follow-up time, the detector has to turn OFF lighting.</i></li> <li>The detector is connected in parallel to a manual override switch: <i>Connect switch correctly</i></li> </ul>	<p><b>3. La lumière raccordée reste allumée en permanence</b></p> <ul style="list-style-type: none"> <li>Perturbations infrarouges permanentes dans la plage de détection : <i>Éliminer la source de chaleur. Contrôler bon fonctionnement du détecteur en couvrant la lentille. Après écoulement de la temporisation réglée le détecteur doit éteindre la lumière.</i></li> <li>Un interrupteur est raccordé en parallèle avec le détecteur pour la commutation manuelle de l'éclairage : <i>Contrôler la position de cet interrupteur</i></li> </ul>	<p><b>3. Het aangesloten licht blijft permanent ingeschakeld</b></p> <ul style="list-style-type: none"> <li>Storingsbron binnen het detectiebereik: <i>Storingsbron verwijderen. De correcte werking van de melder controleren door de lens af te dekken. Nadat de ingestelde nalooptijd verstreken is, moet de melder het licht uitschakelen.</i></li> <li>De melder is parallel verbonden met een schakelaar om het licht manueel te schakelen: <i>In dit geval de schakeling corrigeren.</i></li> </ul>
	<p><b>4. Ungewolltes Einschalten des Lichtes</b></p> <ul style="list-style-type: none"> <li>Bewegungen von Wärmequellen im Erfassungsbereich: <i>Melder nicht in der Nähe von Heizkörpern und Lüftern montieren.</i></li> <li><i>Auch Tiere können vom Melder als sich bewegende Wärmequellen erfasst werden.</i></li> </ul>	<p><b>4. Unintended switching of light</b></p> <ul style="list-style-type: none"> <li>Movement of heat sources within detection area: <i>Do not install the detector in the vicinity of radiators, fans or air vents.</i></li> <li><i>Animals are detected as moving heat sources, too.</i></li> </ul>	<p><b>4. Enclenchement intempestif de la lumière</b></p> <ul style="list-style-type: none"> <li>Mouvements des sources de chaleur dans la plage de détection: <i>Ne pas monter le détecteur à proximité de radiateurs et ventilateurs.</i></li> <li><i>Les animaux peuvent également être détectés par le détecteur comme sources de chaleur.</i></li> </ul>	<p><b>4. Ongewild inschakelen van het licht</b></p> <ul style="list-style-type: none"> <li>Bewegingen van warmtebronnen binnen het detectiebereik: <i>Installeer de melder niet in de buurt van radiatoren, airco systemen of ventilatoren.</i></li> <li><i>Dieren worden ook als een bewegende warmtebron gedetecteerd.</i></li> </ul>
	<p>Produktseite im Internet</p>	<p>Product page on the internet</p>	<p>Page produit sur notre site internet</p>	<p>Productpagina op het internet</p>

Code	92149	92149	92149	92149
	<b>DK</b> Sikkerhedsforskrift	<b>ES</b> Avisos de seguridad	<b>IT</b> Indicazioni di sicurezza	<b>PT</b> Instruções de segurança
	Arbejde på elektriske anlæg må kun udføres af el-sagkyndige personer, eller af instruerede personer under ledelse og opsyn af en el-sagkyndig person i henhold til stærkstrømsbekendtgørelsen.	<b>MUY IMPORTANTE:</b> todos los trabajos en instalaciones eléctricas deben ser realizados, exclusivamente, por un técnico electricista certificado según las normas electrotécnicas aplicables.	I lavori sugli impianti elettrici devono essere eseguiti, in base alle regole elettrotecniche, solo da elettricisti o da persone addestrate da elettricisti sotto la direzione e il controllo di un elettricista.	<b>MUITO IMPORTANTE:</b> Os trabalhos de instalação elétrica devem ser realizados exclusivamente por técnicos credenciados segundo as normas eletrotécnicas aplicáveis e legislação em vigor.
	Sluk for spændingen før monteringen! Denne sensor er ikke egnet til åbning.	i Asegúrese de que la corriente eléctrica está desconectada antes de comenzar la instalación! Por motivos de seguridad, le recordamos que este producto no puede ser conectado o desconectado bajo tensión.	Prima del montaggio disinserire la tensione! Questo apparecchio non è adattato a protezione per lo scollegamento della rete principale.	Antes de iniciar os trabalhos de instalação, assegure-se que a alimentação elétrica está desligada! Por motivos de segurança, este aparelho não pode ser ligado ou desligado sob tensão.
	Det totale antal af forkoblinger og LED drivere kan være begrænset af den høje startstrøm. Er der tale om et stort antal tilsluttet forkoblinger, skal der anvendes en ekstern kontaktor. For alle tilkoblede belastninger er en passende støjdæmpning obligatorisk (vi anbefaler brug af vort sæt til lysbueslutning.)	Por favor, tenga en cuenta que el pico de arranque de luminarias LED y balastos electrónicos limita el número máximo de luminarias que pueden conectarse a un detector. Le recomendamos consulte los valores de pico de arranque de las luminarias utilizadas y en caso necesario, utilice un contactor para realizar la maniobra. Con el fin de evitar encendidos indeseados por la presencia de corrientes parasitarias en la red, se recomienda utilizar nuestro elemento supresor RC.	La potenza massima commutabile può risultare ridotta a causa della corrente di spunto di apparecchiature elettroniche e LED. Se necessario utilizzare un contattore esterno. Per i carichi fortemente induttivi si consiglia di utilizzare il nostro filtro antidisturbo (kit antiarco).	Devido às elevadas correntes de ligação de balastos eletrónicos e controladores LED, o número máximo de luzes comutáveis é limitado. No caso de um grande número de cargas, deve aplicar-se um contactor externo. A fim de evitar avarias no dispositivo devido à presença de sobrecargas, recomendamos a utilização de elementos supressores RC.
	Læs denne vejledning, før du bruger enheden. Kendskabet til dette dokument hører til den tilsigtede anvendelse.	Lea esta hoja adjunta antes de poner en funcionamiento el aparato. El conocimiento de este documento es parte del uso previsto.	Leggere questa scheda supplementare prima di mettere in funzione l'apparecchio. La conoscenza di questo documento fa parte dell'uso previsto.	Leia esta folha suplementar antes de colocar o aparelho em funcionamento. O conhecimento deste documento faz parte do uso pretendido.
	<b>Funktionsmåde</b>	<b>Funcionamiento</b>	<b>Funzionamento</b>	<b>Modo de funcionamento</b>
	Dette er en fjernbetjent bevægelsessensor til loftsmontering (indvendig brug) med et cirkulært detektionsområde.	Este modelo es un detector de movimiento para montaje en techo, programable vía mando a distancia. Está concebido para aplicaciones en interiores y cuenta con una área de detección circular.	Il prodotto è un rilevatore di movimento telecomandabile per installazione a soffitto in interni con area di rilevamento circolare.	O aparelho é um detetor de movimento para montagem no teto, com programação por comando à distância, para aplicações interiores, com área de deteção circular.
	Bevægelsessensor som automatisk styre lyset alt afhængig af, om der er tilstedeværelse og niveau for dagslyssindfaldet. Bevægelsessensoren tænder lyset hvis der er mindre dagslys end den programmeret værdi (denne værdi kan indstilles på sensoren) og sensoren ser en bevægelse. Sensoren holder lyset tændt så længe der er tilstedeværelse i rummet (afhængig af dagslyssindfaldet).	Los detectores de movimiento controlan automáticamente el encendido y apagado de la iluminación en función de la presencia de personas en la zona y el nivel de luz ambiental. El detector conectará la iluminación si el nivel de luz ambiental está por debajo del valor consigna programado y se detecta movimiento en la zona. Una vez conectada, la iluminación permanecerá encendida mientras se detecte movimiento en la zona (sin tener ya en cuenta el nivel de luz ambiental).	Rilevatore di movimento per il controllo automatico dell'illuminazione in funzione della presenza di persone e del valore di luce presente. Il rilevatore accende la luce se il livello di luminosità presente è inferiore al valore impostato (sul dispositivo) e viene rilevata la presenza. La luce resta accesa finquando vengono rilevati movimenti (independenemente dal valore di luminosità presente).	Os detetores de movimento ligam automaticamente a luz em função da presença de pessoas (movimento) e da luminosidade ambiente. A luz é ligada se a luminosidade ambiente estiver abaixo de um limiar de ativação ajustável no aparelho e for detetado um movimento. A luz permanece ligada enquanto o aparelho detetar movimento (independentemente do valor de luminosidade) e durante o período de desativação ajustado.
	Yderligere funktioner kan bruges med vores fjernbetjening (se tilbehør).	Se pueden utilizar otras funciones usando nuestro mando a distancia (ver accesorios).	Ulteriori funzioni possono essere attivate/modificate con il nostro telecomando (vedi accessori).	Outras funções podem ser usadas com o nosso controlo remoto (ver acessórios).

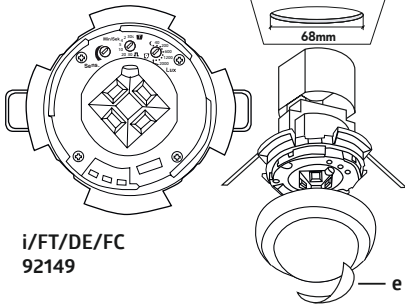
92149

**DK** Montering

**ES** Montaje

**IT** Montaggio

**PT** Montagem



i/FT/DE/FC  
92149

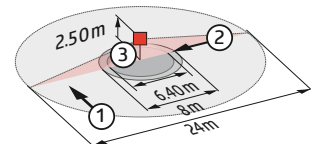
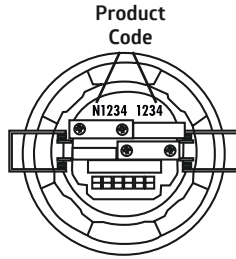


Fig. 1

I	①	②	③
2.50 m	Ø 24.00 m	Ø 8.00 m	Ø 6.40 m
5.00 m	Ø 48.00 m	Ø 16.00 m	-

	Påsat det medfølgende dæksel på sensoren efter montering af kablet.	Después de insertar los cables de conexión, coloque la cubierta suministrada en el detector.	Dopo aver inserito i cavi di collegamento, posizionare il coperchio in dotazione sul rilevatore.	Depois de inserir os cabos de ligação, coloque a tampa fornecida com o detector.
	<b>Afblænding af områder som ikke skal detekteres</b> Hvis sensorens registreringsområde er for stor, eller der registreres områder, som ikke skal overvåges, så kan området reduceres eller indskrænkes ved hjælp af de vedlagte afdækningsclips (e).	<b>Reducción del área de detección para evitar perturbaciones</b> En el caso de que el área de detección por defecto del detector sea demasiado grande o cubra zonas que no deban ser vigiladas, puede reducirse/acortarse cómodamente el área de detección utilizando las carátulas obturadoras adjuntas (e).	<b>Delimitazione delle fonti di disturbo</b> Se il campo di rilevamento del rilevatore è troppo grande o copre i campi che non devono essere sorvegliati, si può ridurre o limitare il campo a seconda del fabbisogno usando le clip di protezione in dotazione (e).	<b>Exclusão de fontes de interferência</b> Se a área de deteção do detetor for demasiado extensa ou se forem cobertas áreas que não pretende monitorizar, é possível reduzir ou limitar a área, conforme as necessidades, utilizando as lamelas de cobertura (e) fornecidas.
	<b>Selvtestcyklus</b> Efter tilslutning gennemgår sensoren en selvtestcyklus, som varer 60 sekunder (LED blinker). I denne periode reagerer sensoren ikke på bevægelse.	<b>Ciclo de autocontrol</b> Tras la conexión a la alimentación, el detector realiza un ciclo de autocontrol durante 60 segundos. Los LEDs de la unidad parpadean. Durante este tiempo, el aparato no responde al movimiento.	<b>Ciclo di autotest</b> Dopo aver eseguito l'allacciamento elettrico il rilevatore esegue per 60 secondi un ciclo di test (LEDs intermittenti). In questo momento il dispositivo non reagisce al movimento.	<b>Ciclo de autoteste</b> Após a ligação à corrente, o detetor executa um ciclo de autoteste de 60 segundos (os LEDs piscam). Durante esse tempo o dispositivo não responde ao movimento.
	<b>LED-funktionsvisninger efter hvert netværksgentagelse</b>	<b>Indicadores LED tras conexión a la red eléctrica</b>	<b>LED indicatori di funzionamento dopo ogni ripristino della tensione di rete</b>	<b>Indicações de funcionamento de LED após cada restabelecimento da alimentação elétrica</b>
	Normaldrift · Programmeret sensor - rød blinker hurtigt (2x/s) · Ikke-programmeret sensor - rød blinker (1x/s)	Modo estándar · Detector programado - LED rojo parpadea rápidamente (2x/s) · Detector sin programación - LED rojo parpadea (1x/s)	Funzionamento normale · Sensore programmato - rosso lampeggiante veloce (2x/s) · Sensore non programmato - rosso lampeggiante (1x/s)	Funzionamento normal · Detetor programado - vermelha pisca rapidamente (2x/s) · Detetor não programado - vermelha pisca (1x/s)
	<b>LED-Funktionsvisninger</b>	<b>Indicadores LED</b>	<b>LED indicatori di funzionamento</b>	<b>Indicações de funcionamento dos LED's</b>
	Bevægelsesregistrering - rød blinker Impulsdrift aktiv - rød og grøn blinker en gang hver 4 sek.	Detección de movimiento - LED rojo parpadea Función impulso activa - LEDs rojo y verde parpadean una vez cada 4 seg.	Rilevamento movimento - rosso lampeggiante Modalità a impulsi attivata - rosso e verde lampeggiano una volta ogni 4 sec.	Deteção de movimento - vermelha pisca Funcionamento por impulsos ativo - vermelha e verde piscam a cada 4 s
	<b>Hardware reset</b> <b>Reset:</b> at sætte indstillingerne til „test“ og „sol“ fra enhver anden position medfører et „reset“ på sensoren. Dette medfører, at samtlige programmerede parametre slettes (alle LEDer blinker hurtigt i 5sek.).	<b>Reseteo del detector</b> <b>Reset:</b> Si se sitúan los potenciales metros en „TEST“ y „Sol“ se reseteará la configuración del detector, por lo que todos los valores programados se borran (los LEDs parpadean rápidamente durante 5 seg.)	<b>Reset</b> <b>Reset:</b> impostando „Test“ e „Sole“ da qualsiasi altra posizione si attiva il „reset“ dell'apparecchio, vale a dire che tutti i parametri impostati vengono cancellati (lampeggio veloce di tutti i LED per 5sec.).	<b>Reinicialização do detetor</b> <b>Reinicialização:</b> o ajuste dos potenciômetros para „Test“ e „Sol“ reinicializam as configurações do detetor apagando todos os outros ajustes, repondo assim as configurações de fábrica (todos os LEDs piscam rapidamente durante 5s).
	<b>EU Overensstemmelseserklæring</b> Dette produkt overholder direktiverne om 1. Elektromagnetiske kompatibilitet (2014/30/EU) 2. Laagspænding (2014/35/EU) 3. Begrænsning af anvendelsen af visse farlige stoffer i elektrisk og elektronisk udstyr (2011/65/EU) 4. Stærkstrømbekendtgørelsen	<b>Declaración de conformidad UE</b> Este producto cumple con las directivas siguientes 1. Compatibilidad electromagnética (2014/30/UE) 2. Baja tensión (2014/35/UE) 3. Restricciones de uso de ciertas sustancias nocivas en equipos eléctricos y electrónicos (2011/65/UE)	<b>Dichiarazione di conformità UE</b> Questo prodotto rispetta le seguenti direttive riguardanti 1. Compatibilità elettromagnetica (2014/30/UE) 2. Bassa tensione (2014/35/UE) 3. Restrizione dell'uso di determinate sostanze pericolose nelle apparecchiature elettriche ed elettroniche (2011/65 / UE)	<b>Declaração de conformidade UE</b> O produto está em conformidade com as diretivas relativas 1. à compatibilidade eletromagnética (2014/30/UE) 2. à baixa tensão (2014/35/UE) 3. à restrição do uso de determinadas substâncias perigosas em equipamentos elétricos e eletrônicos (2011/65/UE)





92149

**DK** Fejlsøgning**ES** Solución de problemas**IT** Ricerca errori**PT** Localização de falhas**1. Den tilsluttede belysningskilde reagerer ikke**

- Belysningskilden er defekt: *Skift belysningskilden*
- Der er ingen spænding: *Tjek underfordelingens sikring*
- Forkert indstilling af luxværdi: *- Korrekt indstilling af luxværdi (potentiometer)*
- Linsen ved sensordelen er snavset: *Gør linsen ren*

**1. La luminaria no se enciende:**

- La lámpara es defectuosa: *sustitúyala*
- No hay corriente: *Haga verificar el circuito por un profesional*
- El umbral de conmutación es incorrecto: *Corrija el valor de conmutación en el potenciómetro*
- La lente del detector está sucia u obstruida: *Límpielo o retire los objetos*

**1. La lampadina collegata non si accende**

- La lampadina è guasta: *sostituire la lampadina.*
- Nessuna tensione di rete presente: *Controllare il fusibile nel gruppo di distribuzione.*
- Valore crepuscolare errato: *Correggere il valore crepuscolare (Potenzionmetri)*
- La lente del rilevatore è danneggiata: *Eventualmente pulire la lente del rilevatore.*

**1. A lâmpada ligada não liga**

- A lâmpada está avariada: *Substituir a lâmpada*
- Não existe tensão de rede: *Peça a verificação do circuito por um profissional*
- O limiar de ativação não está corretamente ajustado: *Corrigir o limiar com o potenciômetro*
- A lente do sensor está suja: *Limpar a lente*

**2. Den tilsluttede belysningskilde tænder for sent, eller rækkevidden er ikke stor nok**

- Sensoren er monteret for høj: *Korriger monteringshøjden, hvis dette er nødvendigt.*
- Forkert indstilling af luxværdi: *- Korrekt indstilling af luxværdi (potentiometer)*
- *- Controller detektionsfølsomheden*

**2. La luminaria se enciende demasiado tarde, o la zona de detección es demasiado pequeña**

- El detector está montado demasiado alto: *reajuste la altura*
- El umbral de conmutación es incorrecto: *Corrija el valor de conmutación en el potenciómetro*
- *Corrija el nivel de sensibilidad de detección*

**2. La lampada collegata si accende troppo tardi o il raggio d'azione è troppo piccolo**

- Il rilevatore è montato ad un'altezza troppo elevata: *Eventualmente correggere l'altezza di fissaggio.*
- Soglia di attivazione non corretta: *Correggere il valore crepuscolare (Potenzionmetri)*
- *Verificare la sensibilità di rilevamento*

**2. A luz liga-se demasiado tarde, ou a zona de deteção é demasiado pequena**

- O detetor está montado a uma altura excessiva: *Se necessária, corrigir a altura de instalação.*
- O limiar de ativação não está corretamente ajustado: *Corrigir o limiar com o potenciômetro*
- *Corrigir a sensibilidade de deteção*

**3. Belysningskilden forbliver tændt konstant**

- Permanente varmebevægelser i registreringsområdet: *Fjern varmekilder. Kontroller, at sensoren fungerer korrekt, ved at tildække linsen. Efter den programmerede efterløbstrid er udløbet, skal sensoren slukke for lyset*
- Sensoren ligger parallel til en kontakt, som gør den manuelle betjening af lyset mulig: *Hvis det er nødvendigt, korrekt kredsløb*

**3. La luminaria permanece encendida**

- Detección térmica constante debido a fuentes de calor externas, tales como conductos de calefacción/aire acondicionado cercanos, animales dentro de la zona, etc.: *Eliminar dicha fuente de calor. Comprobar el correcto funcionamiento del detector cubriendo la lente. Tras la temporización fijada el detector debe apagar la luz.*
- EL detector está conectado en paralelo con un interruptor manual en estado cerrado: *pulse el interruptor para abrirlo*

**3. La lampadina rimane accesa in modo permanente**

- Movimenti termici permanenti nel campo di rilevamento: *Rimuovere la fonte di calore. Controllare il corretto funzionamento del rilevatore coprendo la lente. Al termine del ritardo di spegnimento impostato il rilevatore deve spegnere la luce.*
- IL rilevatore è collegato in parallelo a un interruttore che consente l'accensione manuale della luce: *Eventualmente correggere il circuito*

**3. A luz fica ligada de forma permanente**

- Deteção térmica constante devido a fontes de calor externas, tais como grelhas de ventilação/ares condicionados próximos, passagem de animais, etc.: *Remover a fonte de calor. Verificar o correto funcionamento do detetor cobrindo a lente. Uma vez terminado o período de desativação ajustado, o detetor tem de desligar a luz.*
- O detetor encontra-se ligado em paralelo com um interruptor que permite ligar manualmente a luz: *Se necessário, corrigir o circuito*

**4. Korriger programmering, hvis der er brug for det**

- Bevægelser af varmekilder i registreringsområdet: *- Monter ikke sensoren i nærheden af radiatorer, ventilatorer eller udluftningsrør.*
- *- Dyr detekteres også som varmekilder, der bevæger sig.*

**4. Detecciones indeseadas**

- Movimiento de fuentes de calor dentro de la zona de cobertura: *- No instale el detector cerca de fuentes de calor o de ventilación.*
- *- Los animales son detectados al ser fuentes de calor.*

**4. Accensione involontaria della luce**

- Movimenti di fonti di calore nel campo di rilevamento: *- Non installare il rilevatore in prossimità di radiatori, ventilatori e condizionatori d'aria.*
- *- La presenza di animali in movimento vengano rilevati dal sensore.*

**4. Ligaço inadvertida da luz**

- Movimentos de fontes de calor na área de deteção: *- Não monte o detetor junto a aparelhos de aquecimento e ventiladores.*
- *- Mesmo os animais podem ser identificados pelo detetor como fontes de calor em movimento.*








Datablad på Internet

Página del producto en Internet

Pagina del prodotto su Internet

Página do produto na Internet



Code	92149	92149	92149	92149
	<b>CZ</b> Příprava montáže	<b>PL</b> Przygotowanie do montażu	<b>HU</b> Előkészítés, beállítás	<b>RU</b> Инструкция по технике безопасности
	Práci s napětím 110 - 240 V může vykonávat pouze kvalifikovaný elektrikář nebo osoba s odpovídajícími znalostmi.	Prace obejmujące kontakt z zasilaniem z sieci 110 - 240 V powinny być przeprowadzone przez wykwalifikowanych profesjonalistów lub przez przeszkoloną osobę pod kierunkiem i nadzorem wykwalifikowanego elektryka, zgodnie z przepisami elektrotechnicznymi.	A 110 - 240 V-s hálózaton történő munkavégzés csak hozzáértő szakember vagy hozzáértő személy felügyelete mellett az előírásoknak megfelelően történhet.	Работы по электроснабжению могут производиться только квалифицированными специалистами или инструктированными сотрудниками под руководством и наблюдением квалифицированного персонала в соответствии с электротехническими правилами.
	Odpojte napájení před instalací. Přístroj není vhodný pro bezpečné odpojování napájení.	Przed przystąpieniem do montażu należy odłączyć zasilanie! Urządzenie nie służy do izolowania innego sprzętu od sieci zasilającej.	Szerelés előtt kapcsolja le a hálózati feszültséget! Az érzékelő nem alkalmas a terhelés hálózatról történő biztonságos leválasztására.	Отключите питание перед установкой! Это устройство не может использоваться с другим оборудованием в электросети.
	Vzhľadom k vysokým zapínaním prúdovým elektronickým predľadným prístrojom a LED ovladačú je maximálny počet zapínateľných svítidel omezený. Pri vysokom počtu záťaží by ste mali použiť vonkovní jistič. Všetchny zapnuté záťažé musejí byť odrušeny odborně (doporučujeme naše zhašecí RC články).	Całkowita liczba załączanych obciążeń jest ograniczona ze względu na wysokie prądy rozruchowe stateczników elektronicznych i źródeł LED. W przypadku dużej liczby załączanych obciążeń proszę stosować zewnętrzny stykcznik. Dla wszystkich podłączonych obciążeń niezbędne jest prawidłowe wytułnienie interferencji (zalecamy stosowanie naszych zestawów do przerywania łuku).	Az elektronikus előtétek és LED-vezérlők magas bekapcsolási árama miatt korlátozott a kapcsolható világítóeszközök maximális száma. Nagyobb terhelés esetén külső mágneskapcsoló vagy relé alkalmazása ajánlott. Az összes csatlakoztatott terhelés megfelelő zavarmentesítése kötelező (RC tag alkalmazását ajánljuk).	Общее количество переключаемых нагрузок ограничено из-за высоких пусковых токов электронных балластов и светодиодных драйверов. В случае большого количества подключаемых нагрузок рекомендуется использовать контактор. Для всех подключенных нагрузок необходимо надлежащее подавление помех (мы рекомендуем использовать наши RC-компенсаторы).
	Před použitím zařízení si přečtěte tuto příbalovou informaci. Znalost tohoto dokumentu patří k zamýšlenému použití.	Przeczytaj tę dodatkową kartę przed uruchomieniem urządzenia. Znajomość tego dokumentu jest konieczna do prawidłowego używania urządzenia.	A készülék beépítése és üzembehelyezése előtt olvassa el ezt a kezelési segédletet. A készülék megfelelő alkalmazásához szükséges a segédlet információinak ismerete.	Перед вводом устройства в эксплуатацию прочтите этот дополнительный лист и инструкцию по эксплуатации. Эти документы являются важной частью техники безопасности!
	<b>Provoz</b>	<b>Opis działania</b>	<b>Működés</b>	<b>Функции</b>
	Zařízení je dálkově ovládaný pohybový detektor na strop pro vnitřní místnosti s detekčním rozsahem kruhového tvaru.	Czujnik obecności z prostym pomiarem światła o kolistej powierzchni obszaru detekcji (do zastosowań w pomieszczeniach), z opcją zdalnego sterowania pilotem.	A készülék távirányítható, beltéri, kör alakú érzékelési tartományú, mennyzeleti mozgásérzékelő.	Устройство представляет собой датчик движения с возможностью дистанционного управления для потолочного монтажа (для внутреннего применения), имеющий круговую зону обнаружения.
	Detektor pohybu automaticky spíná svítidla, v závislosti na přítomnosti osob (pohybu) a na hodnotě okolního světla. Detektor sepne svítidla v případě, že okolní hodnota světla je nižší než nastavená hodnota (kterou si nastavíme na zařízení) a při detekci pohybu. Svítidla zůstanou sepnutá po dobu snímání pohybu (v závislosti na světelné hodnotě).	Czujniki obecności automatycznie sterują oświetleniem, na podstawie obecności osób (ruch) i poziomu oświetlenia w otoczeniu. Czujnik włącza oświetlenie, jeżeli poziom światła w otoczeniu jest poniżej progu zmierzchowego (programowanego na urządzeniu) i zostanie wykryty ruch. Oświetlenie pozostanie załączone tak długo, jak długo czujnik wykrywa ruch (niezależnie od poziomu światła) plus zaprogramowany czas załączenia.	A mozgásérzékelő a természetes fénytől és a mozgástól függően automatikusan kapcsolja a világítást. Az érzékelő automatikusan bekapcsolja a világítást mozgás esetén ha a környezeti megvilágítás a beállított szint (a készüléken beállítható) alatt van. A világítás a mozgás érzékelése alatt bekapcsolva marad (a megvilágítástól függően) plusz az időzítés értéke.	Датчики движения автоматически управляют освещением в зависимости от присутствия людей (движения) и уровня внешней освещенности. Датчик включает свет при детекции движения, если уровень освещенности ниже порога включения (порог включения устанавливается на устройстве). Свет остается включенным, пока датчик фиксирует движение (независимо от уровня освещенности) плюс время задержки.
	Další funkce lze používat s našim dálkovým ovládáním (viz příslušenství).	Dalsze funkcje można wykorzystywać za pomocą naszego pilota zdalnego sterowania (patrz akcesoria).	További funkciók is alkalmazhatók a távirányítónkkal (lásd a tartozékokat).	Дополнительные функции можно использовать только с помощью пульта дистанционного управления (см. аксессуары).

92149

CZ Instalace

PL Instalacja

HU Elhelyezés

RU Монтаж

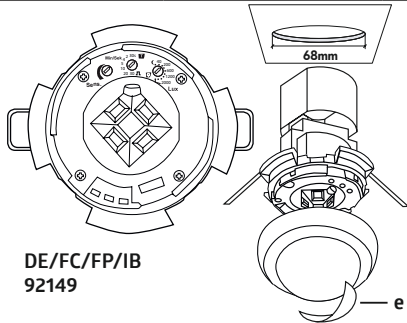
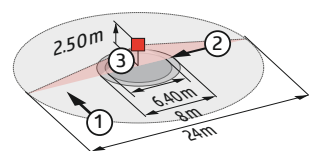
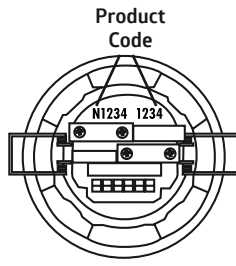
DE/FC/FP/IB  
92149

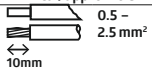

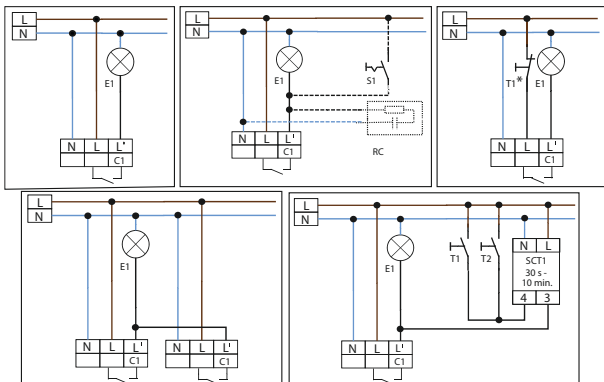
Fig. 1

±	①	②	③
2.50 m	Ø 24.00 m	Ø 8.00 m	Ø 6.40 m
5.00 m	Ø 48.00 m	Ø 16.00 m	-

	Montáž krytu po zavedení napájecích kabelů.	Założyc pokrywę po podłączeniu przewodów.	A kábelek bevezetése után helyezze fel a burkolatot!	Установите крышку после подключения проводов питания.
	<b>Zastínění zdrojů rušení</b>	<b>Eliminacja źródeł zakłóceń</b>	<b>Zavaró jelforrakások kizárása</b>	<b>Исключение источников помех</b>
	V případě, že je detekční oblast detektoru příliš velká, nebo jsou snímány nežádoucí oblasti, může se dosah detektoru redukovat přiloženými stínicími krytkami (e).	W przypadku, gdy obszar detekcji jest zbyt duży bądź monitorowane są obszary, które nie powinny być, zasięg można zmniejszyć lub ograniczyć poprzez zastosowanie dołączonych przesłon maskujących (e).	Amennyiben a érzékelési terület túl nagy, vagy néhány térrészletet ki akar zárni az érzékelési tartományból, az csökkenthető az árnyékoló lamellák használatával (e).	В случае, если зона обнаружения датчика слишком велика или имеют зоны, которые не должны контролироваться, дальность может быть уменьшена или ограничена с помощью линз-масок (e).
	<b>Testovací režim</b>	<b>Cykl auto-testu</b>	<b>Őnteszt ciklus</b>	<b>Режим самотестирования</b>
	Po prvotním připojení napětí se detektor uvede do 60 sekundového testovacího cyklu. Po jeho provedení je detektor připraven k provozu (LED blíká). V té době přístroj nebude reagovat na pohyb.	Przy pierwszym podłączeniu zasilania produkt wchodzi w początkowy 60-sekundowy cykl auto-testu. Czujnik obecności jest gotowy do pracy (diody LED migoczą). W tym czasie urządzenie nie reaguje na ruch.	Az első hálózatra kapcsoláskor az érzékelő 60mp-re őnteszt üzemmódba kerül. Ezután a jelenlét érzékelő/készen áll a működésre (a LED-k villognak). Ez alatt az idő alatt semmiféle mozgásra nem reagál.	В первые 60 сек. после подачи электропитания датчик находится в режиме инициализации/самотестирования. В течение этого времени устройство не реагирует на движение.
	<b>Funkční indikátory LED po každém připojení k síti</b>	<b>Sygnalizacja przy pomocy wskaźników LED po każdym wznowieniu zasilania</b>	<b>LED-s funkció visszajelzés minden beállítás után</b>	<b>Функции LED-индикаторов при каждой подаче электропитания</b>
	Standardní · Detektor je naprogramovaný - <i>Cervená blíká rychle (2x/s)</i> · Detektor není naprogramovaný - <i>Cervená blíká (1x/s)</i>	Tryb standardowy · Czujnik zaprogramowany - <i>Czerwona dioda migocze szybko (2x/s)</i> · Czujnik niezaprogramowany - <i>Czerwona dioda migocze (1x/s)</i>	Normál üzemmód · Programozott érzékelő - <i>Piros gyorsan villog (2x/s)</i> · Programozatlan érzékelő - <i>Pirosan villog (1x/s)</i>	Стандартный режим · Датчик запрограммирован - быстро мигает красный индикатор (2 раза в сек.) · Датчик не запрограммирован - мигает красный индикатор (1x/сек.)
	<b>Funkční ukazatele LED</b>	<b>Sygnalizacja przy pomocy wskaźników LED</b>	<b>LED-s funkció visszajelzés</b>	<b>Функции LED-индикаторов</b>
	Detekce pohybu - <i>Cervená blíká</i>	Detekcja ruchu - <i>Czerwona dioda migocze</i>	Mozgás érzékelése - <i>Pirosan villog</i>	Регистрация движения - мигает красный индикатор
	Implus aktivní - <i>Cervená blikne s detekováním pohybu (1x/4s)</i>	Impuls aktywny - <i>Czerwona i zielona dioda migoczą 1 raz w ciągu 4 sek.</i>	Impulzus üzemmód bekapcsolva - <i>Piros és zöld 4 mp-ig világít</i>	Импульсный режим активен - красный индикатор мигает один раз 4 сек.
	<b>Hardwarový reset</b>	<b>Reset urządzienia</b>	<b>Hardver törlés</b>	<b>Сброс до заводских настроек</b>
	<b>Reset:</b> Nastavení továrního nastavení (potenciometry v poloze "Test" + "Slunce") způsobí, že všechny hodnoty jsou vymazány a je aktivován provozní režim továrního nastavení (rychle blikající LED diody po dobu 5 sek.)	<b>Reset:</b> Przełączenie na „ustawienia fabryczne” z jakiegokolwiek innego położenia powoduje reset/wyzerowanie urządzenia. To oznacza, że wszystkie aktywnie w danym momencie tryby pracy zostają przywrócone do ustawień fabrycznych (wszystkie diody LED migoczą szybko przez 5 sekund).	<b>Törölés:</b> Bármely beállítási pontból a „Gyári beállítások” kiválasztása az érzékelő beállításának törölését idézi elő. Ebben az esetben minden paraméter a gyárilag előre beállított értékre áll (5mp-en keresztül a LED-k gyorsan villognak).	<b>Сброс настроек:</b> установка потенциометров на «тест» и «солнце» из любого другого положения вызывает сброс устройства. Это означает, что все остальные настройки сбрасываются до заводских (быстрое мигание всех индикаторов в течение 5 секунд).
	<b>EU Prohlášení o shodě</b>	<b>Deklaracja zgodności UE</b>	<b>EU-Megfelelőségi nyilatkozat</b>	<b>Декларация соответствия ЕС</b>
	Výrobek odpovídá těmto nařízením 1. elektromagnetická kompatibilita (2014/30/EU) 2. nízké napětí (2014/35/EU) 3. omezení používání některých nebezpečných látek v elektrických a elektronických zařízeních (2011/65/EU)	Produkt jest zgodny z wytycznymi dyrektywy dotyczących: 1. kompatybilności elektromagnetycznej (2014/30/EU) 2. wyrobów niskonapięciowych (2014/35/EU) 3. ograniczenia używania niektórych niebezpiecznych substancji w sprzęcie elektrycznym i elektronicznym (2011/65/EU)	A termék megfelel következő előírásoknak 1. elektromágneses megfelelés (2014/30/EU) 2. kifizetésűségi előírások (2014/35/EU) 3. veszélyes anyagok alkalmazásának korlátozása elektromos és elektronikus berendezésekben (2011/65/EU)	Этот продукт соответствует директивам, касающихся: 1. Электромагнитная совместимость (2014/30/EU) 2. Низкое напряжение (2014/35/EU) 3. Ограничение использования определенных опасных веществ в электрическом и электронном оборудовании (2011/65/EU)

LED

10 5.4 2  
20 30 30s  
Test  
Min/Sec600 1200  
200 40 2000  
LuxCE  
UK  
CA

92149	<b>CZ</b> Technická data	<b>PL</b> Specyfikacja techniczna	<b>HU</b> Technikai adatok	<b>RU</b> Технические характеристики
110-240 V ~, 50/60 Hz ca./approx. 0.5 W 	Napájení Spotřeba elektrické energie Připojení vodičů: pro jednodrátové vedení pro jemné vodiče	Zasilanie Pobór mocy Zaciski: do przewodu jednożyłowego dla przewodów z drobnymi żyłami	Hálózáti feszültség Teljesítményfelvétel Csatlakozó: egy tömör vagy sodrott vezeték számára	Напряжение Потребляемая мощность Клеммные зажимы: для одножильных проводов для многожильных проводов
<b>360°</b> 2 m / 5 m / 2.5 m	Oblast pokrytí Montážní výška min./max./ doporučená	Obszar detekcji Min./Maks./Zalecana wysokość montażu	Érzékelési tartomány Szerelési magasság min. / max. / ajánlott	Зона обнаружения Высота монтажа мин./макс./ рекомендованная
<b>Fig. 1</b> 2.5 m 18°C 1 = max. Ø 24.0 m 2 = max. Ø 8.0 m 3 = max. Ø 6.4 m	Rozsah dosahu pro Montážní výška Okolní teplota	Zasięg przy wysokości montażu Temperatura otoczenia	Hatótávolság Szerelési magasság Környezeti hőmérséklet	Дальность действия при монтажной высоте и температуре окружающей среды
<b>II / IP23</b> Ø 106 x 90 mm -25°C ~ +50°C	Stupeň krytí / třída Rozměry Ø x V [mm] Okolní teplota	Stoپیء ochrany / klasa Wymiary Ø x H [mm] Temperatura otoczenia	Védettség Méretek Ø x M [mm] Környezeti hőmérséklet	Класс / степень защиты Размеры Ø x В [mm] Температура окружающей среды
<b>C1</b> µ - NO 2300 VA cosφ=0.5 1150 VA cosφ=0.5 Ip (20ms) = 165 A	Kontakt relé náběhovým wolframovým kontaktem Spínací kapacita max. spíkový proud zapnutí (Relais)	Styk przełącznika jałowy styk wolframowy Moc załączania maks. prąd rozruchowy (przełącznik)	Relé kontaktus volfrámvörz kontaktus Kapcsolási teljesítmény max. bekapcsolási csúcsáram (Relé)	Контакт реле вольфрамовый контакт Подключаемая нагрузка макс. пусковой ток (реле)
<b>A</b> 10 5 2 20 30 40 30 30 30 Lux Min/Sec <b>A = 30 s - 30 min/Test/Л</b> <b>B = 10 - 2000 Lux</b> <b>C = 50 - 100 %</b>	<b>Nastavení pomoci potenciometru</b> Časování Práh zapnutí Citivost snímání <b>Tovární nastavení</b> Doběhový čas kanálu 1 Práh zapnutí	<b>Ustawienie programowane potencjometrami</b> Czas załączenia światła Próg zmierzchowy Czułość detekcji <b>Ustawienie fabryczne</b> Czas załączenia dla kanału 1 Próg zmierzchowy	<b>Beállítások potenciométerekkel</b> Időzítés Megvilágítás Érzékenység <b>Gyári beállítás</b> Időzítés 1-es csatorna Megvilágítás	<b>Настройки с помощью потен- циометров</b> Время задержки Порог включения Чувствительность обнаружения <b>Заводские настройки</b> Время задержки для 1 канала Порог включения
	<b>Schémata zapojení</b> Schematické znázornění - při zapojování detektoru, prosím, respektujte označení svorek na detektoru!	<b>Schematy połączeń</b> Schemat połączeń - podłącza- jąc czujnik proszę zwracać uwagę na oznaczenia zacisków na czujniku!	<b>Kapcsolási rajzok</b> Elvi kapcsolási rajz - az érzékelő csatlakoztatásakor kérjük vegye figyelembe az érzékelő csatlakozó kapcsainak jelölését!	<b>Схема подключения</b> Схема подключения - при подключении датчика, пожа- луйста, соблюдайте марки- ровку клеммных соединений на устройстве!
				
<b>T1/T2</b>	Tlačítko, ruční zapnutí <b>T1*</b> + ruční vypnutí	Przycisk, instrukcja włączania <b>T1*</b> + ręczne wyłączenie	Nyomógomb, kézi bekapcsolás <b>T1*</b> + kézi kikapcsolással	Кнопка, ручное включение <b>T1*</b> + ручное выключение
<b>S1</b>	<b>S1</b> Přepínač pro trvalé osvětlení	<b>S1</b> Włącznik permanentnego oświetlenia	Kapcsoló a folyamatos bekap- csoláshoz	Выключатель постоянного освещения
<b>E1</b>	Žárovka	Źródła światła	Lámpa	Светильник
<b>RC</b>	Odrušovací člen RC (v případě potřeby) - Výř. číslo 10880	Zestaw tłumiący RC - Nr art. 10880	RC-tag a kompenzáláshoz (ha szükséges) - Rend. sz.: 10880	RC-компенсатор индуктивных нагрузок - арт. 10880
<b>SC11</b>	Schodišťový světelný spínač SC11 - Výř. číslo 92655	Sterowanie światłem poprzez automat schodowy SC11 - Nr art. 92655	Világítás vezérlés SC11 lépcsőházi automatával SC11 - Rend. sz.: 92655	Управление освещением с помощью лестничного таймера - арт.92655
	<b>Příslušenství</b>	<b>Aksesoria</b>	<b>Kiegészítők</b>	<b>Аксессуары</b>
<b>92159</b>	Dálkového ovladače IR-PD-Mini	Pilot IR-PD-Mini	Távírányító IR-PD-Mini	Пульт ДУ IR-PD-Mini
<b>92105</b>	Dálkového ovladače IR-PD3N	Pilot IR-PD3N	Távírányító IR-PD3N	Пульт ДУ IR-PD3N
<b>93110</b>	Dálkového ovladače IR-PD3/4N-1C-E	Pilot IR-PD3/4N-1C-E	Távírányító IR-PD3/4N-1C-E	Пульт ДУ IR-PD3/4N-1C-E
<b>93067</b>	BLE-IR-Adaptér	BLE-IR-Adapter	BLE-IR-Adapter	BLE-IR-Adapter
<b>10880</b>	Odrušovací člen	Zestaw do przerywania łuku	RC tag	RC-компенсатор
<b>92199</b>	Drátěný koš BSK (Ø 200 x 90 mm)	Ostona druciana BSK (Ø 200 x 90 mm)	Védőkosár BSK (Ø 200 x 90 mm)	Защитная сетка BSK (Ø 200 x 90 mm)

92149

**CZ** Řešení závad**PL** Rozwiązywanie problemów**HU** Hibaelhárítás**RU** Устранение неисправностей**1. Svítidlo se nerozsvítí**

- Žárovka může být vadná: *Vyměňte žárovku*
- Výpadek napětí: *Zkontrolujte přívod napětí a pojistky*
- Práh zapnutí není správně nastavený: *práh opravte potenciometrem*
- Čočky detektoru jsou špinavé nebo zakryty jiným předmětem: *Očistěte čočky, odstraňte překážející předměty*

**1. Lampa nie zaświeca się**

- Lampa może być wadliwa: *Wymieńcie lampę*
- Brak podłączenia do sieci/ zasilania: *Dokonać sprawdzenia podłączenia do sieci i bezpieczników przez wykwalifikowanego elektryka*
- Nieprawidłowe ustawienie progu zmierzchowego: *Ustawić próg prawidłowo (potencjometrem)*
- Soczewka sensora zabrudzona lub przesłonięta przez jakieś obiekty: *Wyczyścić soczewkę, usunąć obiekty*

**1. A lámpa nem világít**

- Lehet hogy a lámpa hibás: *Cserélje ki a lámpát*
- Nincs hálózati csatlakozás: *Ellenőrizze a csatlakozást és a biztosítéket*
- A bekapcsolási fényérték beállítása nem megfelelő: *korrigálja a beállítást*
- Az érzékelő lencséje szennyezett vagy más idegen tárgy átlalt: *Tisztítsa meg a lencsét vagy távolítsa el az idegen tárgyat*

**1. Светильник не включается**

- Возможен дефект светильника: *Замените светильник*
- Отсутствует подключение к сети/ питанию: *Пусть квалифицированный электрик проверит надежность соединения и сетевой предохранитель*
- Неправильная установка порога включения: *Установите правильно порог включения (потенциометр)*
- Линза сенсора закрыта грязью или другими предметами: *Очистите линзу, удалите предметы*

**2. Svítidlo spíná pozdě nebo je detekční zóna příliš malá**

- Detektor je namontován příliš vysoko: *Zkontrolujte montážní výšku, pokud je to nutné, změňte ji.*
- Práh zapnutí není správně nastavený: *práh opravte potenciometrem*
- *opravte citlivost detekce*

**2. Lampa zaświeca się zbyt późno lub zasięg detekcji jest zbyt mały**

- Czujnik detektor jest zamontowany za wysoko: *Zamontować czujnik prawidłowo.*
- Nieprawidłowe ustawienie progu zmierzchowego: *Ustawić próg prawidłowo (potencjometrem)*
- *Sprawdzić czułość detekcji*

**2. A bekapcsolás késik, vagy az érzékelési tartomány túl kicsi**

- Az érzékelő túl magasra került felszerelésre: *Helyezze át az érzékelőt, amennyiben szükséges.*
- A bekapcsolási fényérték beállítása nem megfelelő: *- korrigálja a beállítást a potenciométerrel*
- *- korrigálja az érzékenységét*

**2. Светильник включается слишком поздно или слишком малая дальность обнаружения.**

- Датчик установлен слишком высоко: *При необходимости измените установку*
- Неправильная установка порога включения: *Установите правильно порог включения (потенциометр)*
- *Измените чувствительность*

**3. Svítidlo zůstává stále zapnuto**

- Je detekován stálý zdroj tepelné aktivity (větrák, ústřední topení, pohybující se zvířata...): *Odstraňte zdroj tepla, upravte funkci detektoru pomocí zakrytí čoček. Po uplynutí nastaveného času by mělo svítidlo vypnout.*
- Detektor je spojen paralelně s manuálním spínačem: *Zapojte správně spínač*

**3. Lampa pozostaje cały czas zaświecona**

- Wykrywana ciągła aktywność termiczna, np. nawiewy, wentylatory, przewody centralnego ogrzewania, zwierzęta w obszarze detekcji: *Usunąć źródła ciepła. Sprawdzić prawidłowe działanie czujnika zakrywając soczewkę. Po upływie zaprogramowanego czasu załączenia czujnik powinien wyłączyć światło.*
- Czujnik jest podłączony równoległe do ręcznego wyłącznika nadrzędnego: *Prawidłowo podłączyć wyłącznik*

**3. A lámpa állandóan világít**

- Folyamatos termikus érzékelés (pl. ventilátor, fűtőtest vagy kisérték) van az érzékelési területen: *Távolítsa el a hőforrást. Ellenőrizze az érzékelő működését, takarja le a lencsét. Az időzítés letelte után az érzékelőnek ki kell kapcsolnia a világítást.*
- A érzékelő párhuzamosan kapcsolódik egy kapcsolóval: *Kösse be helyesen a kapcsolót*

**3. Светильник включен постоянно**

- В пределах зоны детекции обнаружена постоянная тепловая активность: *Удалите источник тепла. Проверьте правильность работы датчика, закрыв линзу. По истечении времени задержки датчик должен выключить освещение.*
- Датчик подключен параллельно с ручным выключателем: *Подключите выключатель правильно*

**4. Nechtěně spínání světla**

- Pohyb zdrojů tepla v detekční zóně: *Detektor nemontujte do blízkosti topných těles a ventilátorů.*
- *Detektor dokáže rozpoznat také zvířata jako pohybující se zdroje tepla.*

**4. Niezamierzone załączenie światła**

- Poruszające się źródła ciepła w obszarze detekcji: *Proszę nie instalować czujnika w pobliżu grzejników, wentylatorów lub nawiewów.*
- *Zwierzęta również są wykrywane jako poruszające się źródła ciepła.*

**4. Nemkívánatos világítás bekapcsolás**

- Hőforrás mozgásának érzékelése az érzékelési tartományban: *Ne szerelje az érzékelőt fűtőtestek vagy ventilátorok közelébe.*
- *Az érzékelő mozgó hőforrásként az állatokat is érzékelheti.*

**4. Ложные включения освещения**

- Движение источников тепла в зоне детекции: *Не устанавливайте датчик вблизи радиаторов отопления, вентиляторов или вентиляционных отверстий.*
- *Животные тоже считаются движущимися источниками тепла.*








Stránka produktu na internetu

Strona produktu w Internecie

Termékdoldal az interneten

Страница продукта в интернете

Code	1313585	3515462	1450506	92149
	<b>SV</b> Säkerhetsinstruktioner	<b>FI</b> Turvallisuusohjeet	<b>NO</b> Sikkerhets instruks	<b>EN</b> Safety instructions
	Arbete och inkoppling på 230-voltsnätet får endast utföras av behörig elektriker. Kontakta en behörig elektriker vid fel eller driftstörningar.	Asennus voidaan toteuttaa ainoastaan pätevän sähköasentajan toimesta noudattaen sähköalan ohjeistuksia/sääntöjä.	Arbeid på utstyr beregnet for nettspenning skal utføres av fagpersonell.	Work on the mains supply may only be carried out by qualified professionals or by instructed persons under the direction and supervision of qualified skilled electrical personnel in accordance with electrotechnical regulations.
	Bryt alltid strömmen innan montering och installation! Enheten är inte lämpad för säker frånkoppling från nätspänningen.	Katkaise päävirta ennen asentamista! Kyseistä tuotetta ei saa käyttää muiden laitteiden eristämiseksi sähköverkosta.	Utstyret frakobles nettet før montering. Utstyret er ikke ment til å isolere annet utstyr fra nettet.	Disconnect supply before installing! This device is not to be used to isolate other equipment from the mains supply.
	Antalet brytbara laster är begränsat på grund av höga startströmmar som genereras av elektroniska drivdon LED. Vid ett större antal laster, använd en extern kontaktor. Alla typer av anslutna laster måste dämpas (vi rekommenderar att du använder vår dämpkrets RC).	Kytettävien kuormien suuruus on rajoitettu korkean käynnistysvirran vuoksi. Suurien kytkettävien kuormien osalta suositellaan käyttämään erillistä kontaktoria. Kytettävien kuormien pitää olla varustettu kunnollisella häiriönsuodatusella (tarvittaessa suosittelemme käyttämään meidän erillistä häiriönpoistajaa riittävän suodatusosan takaamiseksi).	Antall armaturer en kan tilkoble begrenses av startstrømmen til de tilkoblede armaturene. Spesielt LED drivere har store startstrømmer. Ved større antall tilkoblede laster, må en benytte en ekstern kontaktor. Det anbefales alltid å benytte RC led i forbindelse med induktive og kapasitive laster. (Artikkel 10880)	The total number of switchable loads is limited due to high inrush currents of electronic ballasts and LED drivers. In case of a large number of connected loads please use an external contactor. For all connected loads, proper interference suppression is obligatory (we recommend to use our arc extinction kits).
	Läs kompletterande datablad och manualen innan driftsättning av denna enhet. Innehållet av de dokumenten är en del av handhavandet!	Lue tämä lisäohje sekä asennusohjeet ennen tunnistimen käyttöönottoa. Kyseisten dokumenttien tunteminen on osa vastuullista käyttöä.	Les dette tilleggsdokumentet og brukermanualen før du setter produktet i drift. Dette dokumentet er en del av kunnskapsforståelsen rundt produktet.	Read this supplementary sheet before putting the device into operation. Knowledge of this document is part of the intended use.
	<b>Funktion</b>	<b>Toiminto</b>	<b>Bruk</b>	<b>Function</b>
	Rörelsedetektorn kan användas med fjärrkontroll. För takmontering och inomhusbruk med ett cirkulärt detekteringsområde.	Tunnistin on kauko-ohjattava ja kattoon asennettava pyöreällä valvonta-alueella.	Detektoren har mulighet for justering via fjernkontroll i tillegg til brytere på detektoren. Detektoren har et sirkulært deteksjonsområde.	The device is a remote control-capable motion detector for ceiling mounting (interior applications) having a circular detection area.
	Rörelsedetektorn tänder belysningen automatiskt vid närvaro (rörelse) och beroende på den omgivande ljusnivån. Detektorn tänder belysningen om den omgivande ljusnivån är under inställt värde (går att ställa på enheten) och när rörelse är detekterad. Belysningen förblir tänd så länge detektorn känner av rörelse eller uppföljningstid är aktiv (oberoende av ljusnivå).	Liiketunnistimet ohjaavat automaattisesti valaistusta liikkeen ja valotason mukaan. Tunnistin syyttää valot, mikäli valotaso on alle asetetun rajan (voidaan asettaa tunnistimeen) ja se havaitsee liikettä. Valot ovat päällä niin kauan kun tunnistin havaitsee liikettä (riippumatta kirkkaudesta), sekä viiveajan.	Bevegelsesdetektorer styrer automatisk lyset basert på at personer er til stede (bevegelse), og på lysnivået i rommet. Detektoren slår på lyset hvis lysnivået er under den innstilte grenseverdien (som kan stilles inn på enheten) og det i tillegg oppdages bevegelse. Lyset forblir på så lenge detektoren oppdager bevegelse.	Motion detectors automatically control the light, based on people being present (motion) and on the ambient light level. The detector switches the light on if the ambient light level is below a switch-on threshold (which can be set on the device) and movement is detected. The light remains switched on as long as the detector detects movement (independent of the lighting level) plus follow-up time.
	Ytterligere funksjoner blir tilgjengelige med vår fjærrkontroll (se tilbehør).	Muita toimintoja voidaan käyttää kaukosäätimellä (katso lisävarusteet).	Alle parametrene kan innstilles med fjernkontrollen. (se tilbehør)	Further functions can be accessed with our remote control (see accessories).

92149

SV Montering

FI Asennus

NO Montering

EN Mounting

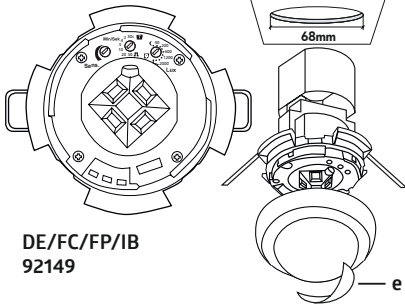
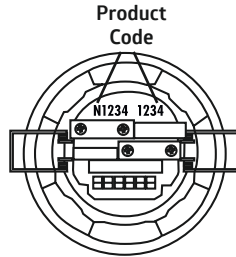
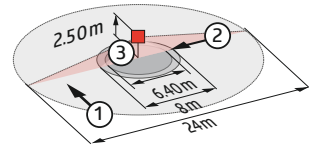
DE/FC/FP/IB  
92149Product  
Code

Fig. 1

±	①	②	③
2.50 m	Ø 24.00 m	Ø 8.00 m	Ø 6.40 m
5.00 m	Ø 48.00 m	Ø 16.00 m	-

Montera skyddskåpan när kablar är anslutna.

Suoja asennetaan kaapelien kytkennän jälkeen.

Monter dekset når kablene er terminert.

Mount the cover after introduction of the power cables.

**Förhindra störningskällor**

Om detekteringsområdet är för stort eller det finns yta som inte bör övervakas, kan detekteringsområdet begränsas med avskärmningslameller.

**Poista häiriölähteet**

Jos tunnistimen valvonta-alue on liian laaja tai se valvoo alueita, joita ei tarvitse tarkkailla, aluetta voidaan pientää tai rajoittaa mukana tulevilla rajaustevyillä.

**Avgrens deteksjonsområdet**

Hvis deteksjonsområdet er for stort eller tar med seg områder som ikke ønskes dekket, kan en benytte de medfølgende avskjermingen for å begrense deteksjonsområdet

**Exclude sources of interference**

In case the detection area of the detector is too large or areas are being covered that should not be monitored, the range can be reduced or limited by using the enclosed blinds (e).

**Självttest**

När spänningen ansluts startar en självttest som tar 60 sekunder (LED blinkar). Under självttesten detekterar inte detektorn på rörelse.

**Kalibroitvaihe**

Tunnistin suorittaa 60 sekunnin kalibroitvaiheen käyttösähkön kytkennän jälkeen (merkkiledit vilkkuvat). Kalibroitvaiheen aikana tunnistin ei reagoi liikkeeseen.

**Testprosedyre**

Produktet gjør en selvtstesyklus de første 60 sekundene når spenningen settes på. (lysdioder blinker). I løpet av denne tiden reagerer ikke detektoren på bevegelse.

**Self-test cycle**

The product enters an initial 60-second self-test cycle when the supply is first connected (LEDs flash). During this time the device does not respond to movement.

**LED indikering efter strömtilslag**

Standard mode  
Detektor är programmerad  
- röd blinkar snabbt (2x/sek.)  
Detektor är inte programmerad  
- röd blinkar (1x/sek.)

**Merkkileidien toiminta tunnistimen käynnistyessä**

Normaali toimintatila  
Tunnistin ohjelmoitu  
- punainen vilkkuu nopeasti (2x/sek.)  
Ohjelmoimaton tunnistin  
- punainen vilkkuu (1x/sek.)

**LED funksjon etter at spenningen er blitt satt på.**

Standard mode  
Detektor programmert  
- rødt raskt blinkende (2x/sek.)  
Detektor er ikke programmeret  
- rødt blinkende (1x/sek.)

**LED function indicators after each mains recovery**

Standard mode  
Detector programmed  
- red flashes quickly (2x/sec.)  
Detector not programmed  
- red flashes (1x/sec.)

**Indikering LED**

Rörelse detekterad  
- röd blinkar  
Impuls mode aktiverad  
- röd och grön blinkar en gång i 4sek.

**Merkkileidien toiminta**

Liikkeen tunnistaminen  
- punainen vilkkuu  
Impulssitoiminta on aktiivinen  
- punainen vilkkuu liikkeestä ja vihreä 4 sekunnin välein

**LED indikator**

Bevegelse er detektert  
- rødt blinkende  
Impuls modus aktivert  
- rødt og grønt blinkende, en gang totalt 4 sek.

**LED function indicators**

Motion detection  
- red flashes  
Impulse mode active  
- red and green flash one time all 4sec.

**Återställning hårdvara**

Återställning: Potentiometerna ställs i läge "Test" och "Sol" från en annat läge. Det innebär att alla inställningar återgår till fabriksinställningar (Alla LED indikeringar blinkar snabbt i 5 sekunder).

**Manuaalinen resetointi**

Resetointi: Palauta tehdasasetukset asettamalla potentiometrit "Test" ja "aurinko" asentoon mistä tahansa muusta asennosta. Kaikki merkkiledit vilkkuvat nopeasti 5 sekunnin ajan.

**Resette produktet**

For å resette produktet: Sett bryterne i stilling „test“ og „sol“, det som er innstilt på detektoren slettes og settes tilbake til fabrikkinnstilte verdier. Alle LED blinker raskt i 5 sek.

**Hardware Reset**

Reset: The setting of the potentiometers to "test" and "sun" from any other position causes a reset of the device. That means all other settings are reset to factory settings (fast flashing of all LEDs for 5 seconds).

10, 5, 4, 2  
20, 30, 30s  
Test  
Min/sek

600, 1200  
200, 40, 2000  
Lux

**EU Declaration of conformity**

Produkten överensstämmer med riktlinjerna  
1. EMC-direktivet 2014/30/EU  
2. Lågspänningsdirektivet (2014/35/EU)  
3. Begränsning av användningen av vissa farliga ämnen i elektriska och elektroniska produkter (2011/65/EU)

**EU:n vaatimustenmukaisuustodistus**

Tämä tuote noudattaa seuraavia säädöksiä:  
1. electromagnetic compatibility (2014/30/EU)  
2. low voltage (2014/35/EU)  
3. restriction of the use of certain hazardous substances in electrical and electronic equipment (2011/65/EU)

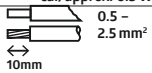

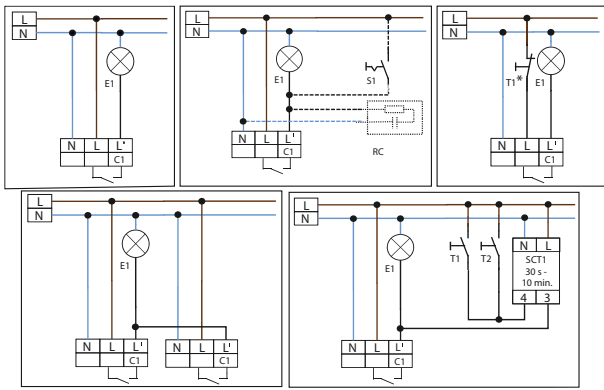
**EU erklæring**

Dette produktet tilfredsstiller følgende direktiver:  
1. EMC-direktiv 2014/30/EU  
2. Lavspenningsdirektiv (2014/35/EU)  
3. Restriction of the use of certain hazardous substances in electrical and electronic equipment (2011/65/EU)

**EU Declaration of conformity**

This product respects the directives concerning  
1. electromagnetic compatibility (2014/30/EU)  
2. low voltage (2014/35/EU)  
3. restriction of the use of certain hazardous substances in electrical and electronic equipment (2011/65/EU)



92149	SV Teknisk data	FI Tekniset tiedot	NO Tekniske data	EN Technical data
110-240 V ~, 50/60 Hz ca./approx. 0.5 W	Spänning Strömförbrukning	Jännite Tehonkulutus	Spenning Effekt	Voltage Power input
 0.5 - 2.5 mm <sup>2</sup> ↔ 10mm	Terminalanslutningar: för enkelledad kabel för fintrådig ledare	Terminalaali ovat: yksikäikeiselle johtimelle monisäikeiselle johtimelle	Tilkoblingsklemmer: for enkret led for ledere med mange kordeler	Terminal clamps: for solid one-wire conductors for fine-stranded conductors
360°	Detekteringsområde	Valvonta-alue	Deteksjons område	Area of coverage
2 m / 5 m / 2.5 m	Monteringshöjd min./max / rekommenderad	Asennuskorkeus min./maks./ suositeltu	Monteringshøyde min./maks./ anbefalt	Mounting height min. / max. / recommended
► Fig. 1 2.5 m 18°C ① = max. Ø 24.0 m ② = max. Ø 8.0 m ③ = max. Ø 6.4 m	Detektering vid Monteringshöjd Omgivningstemperatur 1 Gående tvärs 2 Gående mot 3 Sittande	Valvonta-alue Asennuskorkeudella Ympäristön lämpötilassa 1 Poikittainen liike 2 Kohtikävely 3 Istuva työ	Deteksjonsområde ved monte- ringshøyde Omgivelsestemperatur 1 på tværs 2 rett mot 3 sittende	Range of coverage at mounting height Ambient temperature 1 across 2 towards 3 seated
II / IP23 Ø 106 x 90 mm -25°C - +50°C	Skyddsklass/ IP- klass Mått Omgivningstemperatur	Suojausluokka Mitat Ympäristön lämpötila	Beskyttelsesgrad Dimensjoner Omgivelsestemperatur	Class / Degree of protection Dimensions Ambient temperature
C1 µ - NO 2300 W cosφ = 1 1150 VA cosφ = 0.5 Ip (20ms) = 165 A	Reläkontakt Volftramkontakt Last Max startström (relä)	Releen kontaktipinnat volftramipinnoitteella. kaksivaiheinen kytkentä. Maksimi käynnistysvirta	Relekontakt Wolfram kontakt Last Maksimal oppstartstrøm	Relay contact tungsten pre-make contact Switching capacity max. inrush peak current (relay)
A 10 5 2 30 20 Lux Min/Sec B 200 600 1200 40 200 Lux C 40 200 Lux Sens	Inställningar via potentiometer	Asetukset potentiometreistä	Innstilling via brytere	Settings via potentiometers
A = 30 s - 30 min / Test / JL B = 10 - 2000 Lux C = 50 - 100 %	Eftergångstid Tillslagnivå Känslighet för detektering	Viiveaika Valaistustason raja-arvo Herkkyyssääto	Oppfølgingstid Grenseverdi for tenning Sensitivitet for deteksjon	Follow-up time Switch-on threshold Sensitivity of detection
A = 10 min B = 500 Lux	Fabriks inställning Eftergångstid för kanal 1 Tillslagnivå	Tehdasasetukset Viiveaika kanavalle 1 Valaistustason raja-arvo	Fabrikkinstilling Oppfølgingstid for kanal 1 Grenseverdi for tenning	Factory settings Follow-up time for channel 1 Switch-on threshold
	Kopplingschema	Kytkentäkaavio	Skjematisk diagram	Schematic diagram
	Kopplingschema, Vid anslutning av detektorn, var uppmärksam på märkningerna av terminalanslutningarna!	Kyttäntäkaavio - kytkettäessä tunnistinta noudata laitteessa olevia liittimen merkintöjä!	Skjematisk diagram for tilkobling av detektor, vær nøye med koblingen	Schematic diagram - when connecting the detector, please respect the labelling of the termi- nal connections at the device!
				
T1/T2	Knapp, manuellt tillslag T1* + manuellt fränslag	painike, manuaalinen kytkentä T1* + manuaalinen poiskytkentä	Impulsbryter, manuell bryter for styring av/på T1*	button, manual switching on T1* + manual switching off
S1	Strömbrytare för permanent belysning	Kytin valaistuksen pakko- ohjaukseen	Bryter for permanent lys	Switch for permanent light
E1	Lampa	Valaisin	Lampe	Lamp
RC	Dämpkrets RC vid behov - Artikelnr: 10880	RC-häiriönpoistaja- Tuotenumero 10880	RC ledd. tilbehør. Artikkel nr. 10880	Arc extinction kit if required - Part no. 10880
SCT1	Styrning med trappautomat SCT1- Artikelnr: 92655	Porravalautomaatti SCT1 - Tuotenumero 92655	Lyskontroll med trappe SCT1 - Artikkel nr. 92655	Light control with staircase timer model SCT1 - Part no. 92655
	Tillbehör	Lisätarvikkeet	Tilleggsutstyr	Accessory
92159	Fjärrkontroll IR-PD-Mini	Kaukosäädin IR-PD-Mini	Fjernkontroll IR-PD-Mini	Remote control IR-PD-Mini
92105	Fjärrkontroll IR-PD3N	Kaukosäädin IR-PD3N	Fjernkontroll IR-PD3N	Remote control IR-PD3N
93110	Fjärrkontroll IR-PD3/4N-1C-E	Kaukosäädin IR-PD3/4N-1C-E	Fjernkontroll IR-PD3/4N-1C-E	Remote control IR-PD3/4N-1C-E
93067	BLE-IR-Adapter	BLE-IR-Adapteri	BLE-IR-Adapter	BLE-IR-Adapter
10880	Dämpkrets RC	RC-häiriönpoistaja	RC-Arc modul (RC ledd)	RC-Arc extinction kit
92199	Skyddskorg BSK (Ø 200 x 90 mm)	Pallosuoja BSK (Ø 200 x 90 mm)	Ballbeskyttelse BSK (Ø 200 x 90 mm)	Wire basket BSK (Ø 200 x 90 mm)



92149

**SV** Felsökning**FI** Vianhaku**NO** Feilsøking**EN** Trouble shooting**1. Lampan tänds inte**

- Lampan kan vara trasig:  
*Bytt lampan*
- Ingen nätanslutning/ ström:  
*Kontrollera säkring och anslutningen med en behörig elektriker.*
- Fel inställad tillslagsnivå:  
*Ändra inställning av tillslagsnivån (potentiometer)*
- Detektorns lins skymms eller är smutsig:  
*Rengör lins eller flytta föremål*

**2. Lampan tänds för sent eller är detekteringsområdet för litet**

- Detektorn är monterad för högt:  
*Justera monteringen vid behov.*
- Fel inställad tillslagsnivå:  
- *Ändra inställning av tillslagsnivån (potentiometer)*  
- *Ändra detekteringsområde*

**3. Lampan lyser kontinuerligt**

- Kontinuerlig värme detekteras i detekteringsområdet:  
*Ta bort värmekälla. Kontrollera att detektorn fungerar genom att täcka linsen. Efter eftergångstiden skall detektorn släcka.*
- Detektorn är ansluten parallellt med en manuell brytare:  
*Anslut brytaren korrekt*

**4. Oregelbundet tillslag av belysningen**

- Rörelse av värmekällor inom detekteringsområdet:  
*Montera inte detektorn i närheten av element, fläktar eller luftventiler.*  
- *Djur kan även detekteras som värmekällor*

**1. Valaisin ei syty**

- Valaisin voi olla viallinen:  
*Vaihda valaisin.*
- Ei syöttösähköä:  
*Tarkastuta kytkennät ja johdonsuojakatkaisija sähköasentajalla.*
- Väärä hämäläytkinasetus:  
*Korjaa hämäläytkinasetus*
- Linsi on likainen tai sen edessä on esteitä:  
*Puhdista linssi, siirrä esteet.*

**2. Valaisin sytty liian myöhään tai valvonta-alue on liian pieni.**

- Tunnistin on asennettu liian korkealle:  
*Korjaa asennus, jos tarpeellista.*
- Väärä hämäläytkinasetus:  
- *Korjaa hämäläytkinasetus*  
- *Korjaa tunnistimen herkkyyys*

**3. Valaisin on jatkuvasti päällä**

- Valvonta-alueella on häiriöllinen liikkuva lämmönlähde:  
*Poista lämmönlähde. Tarkista tunnistimen normaali toiminta peittämällä linssi rajauslevyillä. Tunnistin sammuttaa valot viiveajan jälkeen.*
- Tunnistin on kytketty rinnakkain pakko-ohjauskytkimen kanssa:  
*Tarkista kytkimen asento.*

**4. Tarpeeton valojen syytyminen**

- Valvonta-alueella on häiriöllinen liikkuva lämmönlähde:  
- *Älä asenna tunnistinta tuulettimien tai ilmanvaihtokanavien lähelle.*  
- *Eläimet ovat myös häiriöllisiä liikkuvia lämmönlähteitä*

**1. Lampan lyser ikke**

- Lampen kan være defekt:  
*Bytt lampe*
- Ingen spenning til utstyret  
*Kontroller tilkobling og sikring, skal utføres av kvalifisert elektriker*
- Feil innstilling av lys eller tid:  
*Riktig innstilling av terskel*
- Smuss eller andre elementer hindrer detektoren i å detektere personen.  
*Rengjør linsen, fjern gjenstander*

**2. Lampan slås PÅ for sent eller deteksjonsområdet er for lite**

- Detektoren er montert for høyt:  
*Korriger monterings høyden om nødvendig.*
- Feil innstilling av grenseverdi:  
- *Riktig innstilling av grenseverdi*  
- *Korriger deteksjonsfølsomheten*

**3. Lampan forblir PÅ kontinuerlig**

- Kontinuerlig termisk bevegelse innenfor deteksjonsområdet:  
*Fjern varmekilden. Kontroller at detektoren fungerer som den skal ved å dekke til linsen. Etter utløpt tid, skal detektoren slå AV belysningen.*
- Detektoren er koblet parallellt med en manuell overstyringsbryter:  
*Koble bryteren riktig*

**4. Lyset skruv seg på utilsiktet**

- Bevegelse av varmekilder innenfor deteksjonsområdet:  
- *Ikke installer detektoren i nærheten av radiatorer, vifter eller luftventiler.*  
- *Dyr blir også oppdaget som varmekilder i bevegelse.*

**1. Lamp does not light up**

- Lamp may be defect:  
*Replace lamp*
- No mains connection/power:  
*Check connection and mains fuse by qualified electrician*
- Incorrect setting of switch-on threshold:  
*Correct setting of threshold (potentiometer)*
- Lens of sensor unit obstructed by dirt or other objects:  
*Clean lens*

**2. Lamp turns ON too late or detection range too small**

- The detector is mounted too high:  
*Correct mounting height if required.*
- Incorrect setting of switch-on threshold:  
- *Correct setting of threshold (potentiometer)*  
- *Correct the detection sensitivity*

**3. Lamp stays ON continuously**

- Continuous thermal activity detected within detection area:  
*Remove heat source. Check proper function of the detector by covering the lens. After expiry of the follow-up time, the detector has to turn OFF lighting.*
- The detector is connected in parallel to a manual override switch:  
*Connect switch correctly*

**4. Unintended switching of light**

- Movement of heat sources within detection area:  
- *Do not install the detector in the vicinity of radiators, fans or air vents.*  
- *Animals are detected as moving heat sources, too.*



Produktsida på internet

Tuotesivu internetissä

Produktside på internett

Product page on the internet