





Code	weiß	93354	white	93354	blanc	93354	wit	93354
	schwarz	93358	black	93358	noir	93358	zwart	93358
	DE	Sicherheitshinweise	UK	Safety instructions	FR	Consignes de sécurité	NL	Veiligheidsinstructies
	Arbeiten an elektrischen Anlagen dürfen nur von Elektrofachkräften oder von unterwiesenen Personen unter Leitung und Aufsicht einer Elektrofachkraft entsprechend den elektrotechnischen Regeln vorgenommen werden.		Work on the mains supply may only be carried out by qualified professionals or by instructed persons under the direction and supervision of qualified skilled electrical personnel in accordance with electrotechnical regulations.		Travailler sur un réseau ne s'improvise pas, seul un electricien qualifié et habilité doit effectuer ce raccordement.		Werkzaamheden aan elektrische installaties mogen alleen door gekwalificeerde installateurs of geschoold personeel worden uitgevoerd en dit in overeenstemming met de elektrotechnische regels.	
	Vor Montage Leitung spannungsfrei schalten! Dieses Gerät ist nicht zum Freischalten geeignet.		Disconnect supply before installing! This device is not to be used to isolate other equipment from the mains supply.		Avant de commencer l'installation, assurez-vous que l'alimentation est coupée. Cet appareil ne doit pas être utilisé pour isoler d'autres appareils de l'alimentation secteur complet.		Netspanning uitschakelen voor dat u met de installatie begint. Dit toestel mag niet gebruikt worden om andere apparaten van de voeding te isoleren.	
	DALI ist nicht SELV – Es gelten die Installationsvorschriften für Niederspannung. Die DALI-Schraubklemmen dürfen nicht an 230 VAC angeschlossen werden!		DALI is not SELV – the installation instructions for low voltage apply. The DALI screw clamps must not be connected to 230 VAC!		DALI est différent de SELV – Les préconisations d'installation pour basse tension doivent être respectées. Les bornes DALI ne doivent pas être raccordées au 230 VAC!		DALI is niet SELV – De installatievoorschriften voor laagspanning zijn van kracht. De DALI-schroefklemmen mogen niet op 230 VAC worden aangesloten!	
	Lesen Sie dieses Beiblatt und die Betriebsanleitung vor der Inbetriebnahme des Gerätes. Die Kenntnis dieser Dokumentation gehört zur bestimmungsgemäßen Verwendung!		Read this supplementary sheet and the operating instructions before putting the device into operation. Knowledge of these documents is part of the intended use!		Avant la mise en service de l'appareil, veuillez lire cette fiche complémentaire et le mode d'emploi de l'appareil. La connaissance de ces documents fait partie de l'utilisation conforme !		Lees dit aanvullende blad en de gebruiksaanwijzing voordat u het apparaat in gebruik neemt. Kennis van deze documenten maakt deel uit van het beoogde gebruik!	
	Funktion		Funktion		Fonctionnement		Functie	
	Besonders flacher DALI-2 Multisensor (Input Device) speziell für die Befestigung in Lamellendecken oder Leuchten-einbau, für Innenanwendungen mit kreisförmigem Erfassungsbereich. Versorgungsspannung über DALI-Bus.		Particularly flat DALI-2 multi-sensor (Input Device) specially for installation in lamella ceilings or recessed luminaires, for interior applications having a circular detection area. Power supply via DALI bus.		Multipicapteur DALI-2 (Input Device) particulièrement plat, spécialement conçu pour la fixation dans les plafonds à lamelles ou l'encastrement de luminaires, pour applications intérieures avec une zone de détection circulaire. Tension d'alimentation via le bus DALI.		Bijzonder vlakke DALI-2 multisensor (Input Device) speciaal voor montage in zgn lamellen-plafonds of inbouwarmaturen, voor binnentoepassingen met een circulair detectiebereik. Stroomvoorziening via de DALI-bus.	
	Addressier- und nutzbar gemäß IEC 62386 Teil 103 (Steuergerät). Instanz 0 stellt Informationen bezüglich Raumbelagung und Bewegungserkennung gemäß IEC 62386 Teil 303 am DALI-Bus bereit. Instanz 1 stellt LUX Werte gemäß IEC 62386 Teil 304 am DALI-Bus bereit. Instanzen 2-6 stellen Taster-Befehle gemäß IEC 62386 Teil 301 am DALI-Bus bereit, welche über IR-Signale angesteuert werden (IR-Fernbedienung siehe Zubehör). Parametrierung ist über einen erforderlichen Multimaster-Applikations-Controller eines beliebigen Herstellers möglich. Dieser Controller muss IEC 62386 Teil 101/103/301/303/304 unterstützen.		Addressable and usable according to IEC 62386 part 103 (control device). Instance 0 provides information regarding room occupancy and motion detection according to IEC 62386 part 303 on the DALI bus. Instance 1 provides LUX values according to IEC 62386 part 304 on the DALI bus. Instances 2-6 provide push-button commands according to IEC 62386 part 301 on the DALI bus, which are controlled via IR signals (IR remote control, see accessories). Parameterisation is possible via a required Multimaster application controller from any manufacturer. This controller must support IEC 62386 parts 101/103/301/303/304.		Adressable et utilisable conformément à la norme CEI 62386 partie 103 (appareil de contrôle). L'instance 0 met à disposition sur le bus DALI des informations concernant l'occupation de la pièce et la détection de mouvement conformément à la norme CEI 62386 partie 303. L'instance 1 fournit des valeurs LUX conformément à la norme CEI 62386 partie 304 sur le bus DALI. Les instances 2 à 6 mettent à disposition sur le bus DALI des commandes de boutons-poussoirs conformément à la norme CEI 62386 partie 301, qui sont commandées par des signaux IR (télécommande IR, voir accessoires). Le paramétrage est possible via un contrôleur d'application multi-maître requis de n'importe quel fabricant. Ce contrôleur doit supporter la norme CEI 62386 partie 101/103/301/303/304.		Adresseeerbaar en toepasbaar volgens IEC 62386 deel 103 (besturingsapparaat). Variabele 0 geeft informatie over kamerbezetting en bewegingsdetectie volgens IEC 62386 deel 303 op de DALI-bus. Variabele 1 biedt LUX-waarden volgens IEC 62386 deel 304 op de DALI-bus. Variabele 2-6 bieden drukknoop-commando's volgens IEC 62386 deel 301 op de DALI-bus, die worden aangestuurd via IR-signalen (IR-afstandsbediening, zie accessoires). Parametring is mogelijk via een vereiste Multimaster applicatiecontroller van een willekeurige fabrikant. Deze controller moet IEC 62386 delen 101/103/301/303/304 ondersteunen.	

Fig. 1



DE/FC/FP/IB

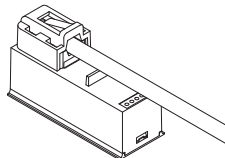
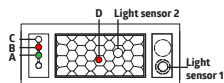

Product code

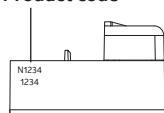

Fig. 2

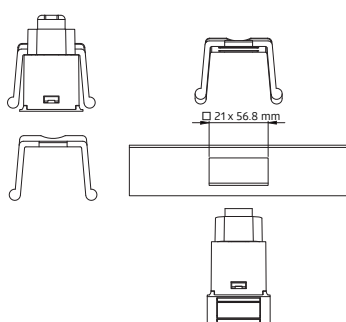

Fig. 4

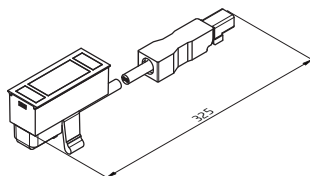

Fig. 3

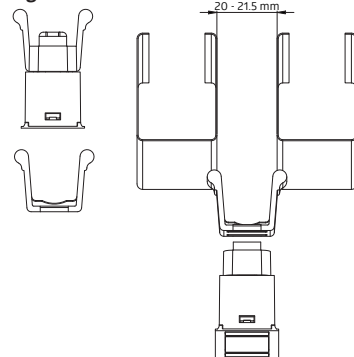
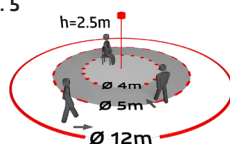

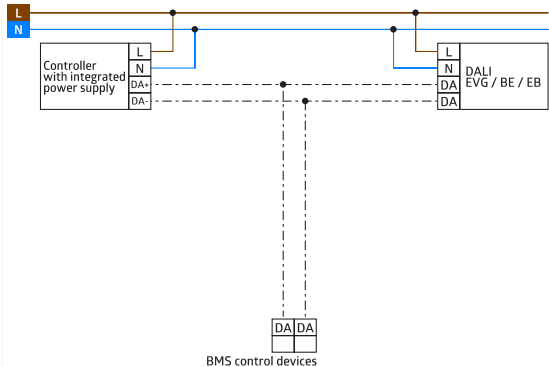





Fig. 5



2.5m	Ø 12.0m	Ø 5.0m	Ø 4.0m
3.0m	Ø 12.8m	Ø 5.6m	-
4.0m	Ø 14.4m	Ø 6.8m	-
5.0m	Ø 18.0m	Ø 8.0m	-

	Montagehinweise	Mounting hints	Consignes de montage	Montagehandleiding
▶ Fig. 2	Breiter Clip zur Befestigung in Leuchten	Wide clip for mounting in luminaires	Clip large pour fixation dans les luminaires	Brede clip voor bevestiging in armaturen
▶ Fig. 3	Schmalere Clip zur Befestigung in Lamellendecken	Small clip for mounting in lamella ceilings	Clip étroit pour fixation dans les plafonds à lamelles	Smalle clip voor bevestiging in lamellenplafonds
	Inbetriebnahme	Initial operation	Opération initiale	Inbedrijfstelling
	Allgemein: Das Gerät kann nach der Montage direkt und gemäß der Anleitung der zur Verfügung gestellten Software des jeweiligen Controller-Herstellers in Betrieb genommen werden.	General: The device can be put into service directly after mounting, following the software instructions from the relevant controller manufacturer.	Général : L'appareil peut être mis en service directement après le montage et conformément à la notice du logiciel du fabricant de contrôleur mise à disposition.	Algemeen: Het apparaat kan na de montage direct en overeenkomstig de handleiding van de ter beschikking gestelde software van de desbetreffende controllerfabrikant in bedrijf worden genomen.
	Selbstprüfzyklus	Self-test cycle	Cycle d'autocontrôle	Zelftestcyclus
	In den ersten 20 s nach Zuführung der DALI-Bus-Spannung durchläuft der Melder einen Selbstprüfzyklus. In dieser Zeit reagiert das Gerät nicht auf Bewegung.	During the first 20 sec after connecting to the DALI bus power, the product will enter a self-test cycle. During this time the device does not respond to movement.	Au cours des premières 20 s après la remise sous tension, le détecteur procède à un cycle d'autocontrôle. Durant cette période, l'appareil ne réagit pas aux mouvements.	Wanneer de spanning op de melder wordt aangesloten, ondergaat het toestel een zelftestcyclus van 20 seconden. Tijdens deze cyclus reageert de detector niet op beweging.
	LED-Funktionsanzeigen	LED function indicators	Indicateurs de fonctionnement à LEDs	Indicatie LED's
▶ Fig. 3	<ul style="list-style-type: none"> · Kurz an: A Grün Bewegung · Blinkt: A Grün Lokalisierung B Rot Initialisierung C Weiß Lokalisierung D Rot Lokalisierung 	<ul style="list-style-type: none"> · Shortly on: A Green Movement · Flashing: A Green Localisation B Red Initialisation C White Localisation D Red Localisation 	<ul style="list-style-type: none"> · Allumées (brièvement): A Verte Mouvements · Clignotement: A Verte Localisation B Rouge Initialisation C Blanche Localisation D Rouge Localisation 	<ul style="list-style-type: none"> · Kort aan: A Groen Beweging · Knippert: A Groen Localisatie B Rood Initialisatie C Wit Localisatie D Rood Localisatie

93354/93358	DE Technische Daten	UK Technical data	FR Caractéristiques techniques	NL Technische gegevens
	Parametrierung: per Applikation, welche DALI-Multisensoren nach IEC62386 Teile 101, 103, 303 und 304 unterstützt.	Settings: via application which supports DALI multisensors (IEC 62386 parts 101/103/303/304).	Réglages : par application supportant multicapteurs DALI selon IEC62386, parties 101, 103, 303 et 304.	Parametriering: via DALI-multisensoren ondersteunende toepassingen volgens IEC62386, delen 101, 103, 303 en 304.
DALI-BUS max. 22.5 V	Spannung	Voltage	Tension nominale	Spanning
200 ms	Start-up time	Start-up time	Start-up time	Start-up time
4.5 mA	Stromaufnahme	Typ. power input	Absorption de courant	Nominale stroomopname
0.5 W	Leistungsaufnahme	Power consumption	Puissance absorbée	Stroom verbruik
▶ Fig. 4 260 mm	Kabellänge	Cable length	Longueur du câble	Kabellengte
WAGO 890-1112	Anschlussstecker	Connector plug	Connecteur de raccordement	Aansluitstekker
360°	Erfassungsbereich	Area of coverage	Zone de détection	Detectiehoek
2 m / 5 m / 2.5 m	Montagehöhe min./max./ empfohlen	Mounting height min./max./ recommended	Hauteur de montage min./max./ recommandé	Montagehoogte min./max./ aanbevolen
▶ Fig. 5 2.5 m 18°C Ø 12 m Ø 5 m Ø 4 m	Reichweite bei Montagehöhe Umgebungstemperatur quer frontal sitzend	Range of coverage at mounting height Ambient temperature across towards seated	Portée pour hauteur de montage température ambiante transversale frontale Activité assise	Bereik op montagehoogte Omgevingstemperatuur dwars frontaal zittend
110 m ²	Überwachte Fläche bei tangentialer Bewegung bezogen auf 2,5 m Montagehöhe	Monitored surface, when the detector is mounted at 2.5 m mounting height and for tangential approach	Surface contrôlée, lorsque le détecteur est monté à la hauteur 2,5 m et pour une approche tangentielle	Detectiezone, wanneer de melder gemonteerd is op 2,5 m hoogte en voor dwars langs de melder lopen
II / IP20	Schutzklasse / Schutzart	Class / Degree of protection	Classe / Type de Protection	Klasse / Beschermingsgraad
56.5 x 23 x 35 mm ▶ Fig. 2 56.5 x 28.5 x 42 mm ▶ Fig. 3 56.5 x 32 x 35 mm	Abmessungen Befestigung in Leuchten Befestigung in Lamellendecken	Dimensions Mounting in luminaires Mounting in lamella ceilings	Dimensions Fixation dans les luminaires Fixation dans les plafonds à lamelles	Afmetingen Bevestiging in armaturen Bevestiging in lamellenplafonds
-25°C – +50°C	Umgebungstemperatur	Ambient temperature	Température ambiante	Omgevingstemperatuur
0 – 4095 Lux	Lichtmessung	Measured light output	Mesurage du lumière	Lichtmeting
	Schematisches Schaltbild Schematisches Schaltbild – Bitte beachten Sie beim Anschließen die Beschriftung der Klemmen am Gerät!	Schematic diagram Schematic diagram – when connecting the detector, please respect the labelling of the terminal connections at the device!	Schéma de raccordement Schéma de raccordement debase – veuillez respecter le marquage des bornes sur l'appareil !	Aansluitschema Aansluitschema – respecteer de labelling van de klemmen bij het aansluiten van het apparaat!
				
	EU-Konformitätserklärung	UK Declaration of conformity	Déclaration de conformité UE	EU-Conformiteitsverklaring
 	Das Produkt erfüllt die Richtlinien über 1. die elektromagnetische Verträglichkeit (2014/30/EU) 2. die Niederspannung (2014/35/EU) 3. die Beschränkung der Verwendung bestimmter gefährlicher Stoffe in Elektro- und Elektronikgeräten (2011/65/EU) und (2015/863/EU)	This product respects the directives concerning 1. Electrical Equipment Safety Regulation 2016 2. Electromagnetic Compatibility Regulation 2016 3. The Restriction of the Use of Certain Hazardous Substances in Electrical and Electronic Equipment Regulation 2012 Contact B.E.G. UK Ltd., Apex Court – Grove House - Camphill Road - West Byfleet, Surrey KT14 6SQ	Ce produit répond aux directives sur 1. la compatibilité électromagnétique (2014/30/UE) 2. la basse tension (2014/35/UE) 3. la restriction de l'utilisation de certaines substances dangereuses dans les appareils électriques et électroniques (2011/65/UE) et (2015/863/UE)	Dit product beantwoordt aan de volgende richtlijnen 1. Elektromagnetische compatibiliteit (2014/30/EU) 2. Laagspanning (2014/35/EU) 3. Verbod op gebruik van gevaarlijke chemicaliën in elektrische en elektronische apparatuur (2011/65/EU) en (2015/863/EU)

93354/93358	DE Fehlersuche	UK Trouble shooting	FR Dépannages	NL Foutopsporing
	<p>1. Zu hoher Stromverbrauch an DALI-Linie / Berücksichtigen Sie bitte bei Ihrem System die Gesamtstromaufnahme aller DALI-Einheiten.</p>	<p>1. Power consumption on DALI line too high Please be aware of the total power consumption of all the DALI units in your system.</p>	<p>1. Surconsommation sur la ligne DALI Vérifier la consommation totale de l'ensemble de vos produits DALI.</p>	<p>1. Hoog verbruik op DALI bus Hou aub rekening met de totale stroomopname van alle DALI toestellen in uw systeem.</p>
	<p>2. Wärmequellen in der näheren Umgebung Befindet sich der Melder zum Beispiel in unmittelbarer Nähe von Lüftungsschlitzen oder einem Projektor, können die daraus entstehenden warmen Luftströmungen eine Bewegungsdetektion auslösen. Platzieren Sie den Melder in ausreichend großer Entfernung zu potentiellen Störquellen wie Lüftungsschlitzen, Projektoren, Beamern, etc.</p>	<p>2. Heat sources in the vicinity If, for example, the detector is located in the immediate vicinity of ventilation slits or a projector, the warm air currents can trigger motion detection. Place the detector at a sufficient distance from potential sources of interference such as ventilation slits, projectors, beamers, etc.</p>	<p>2. Sources de chaleur à proximité Si, par exemple, le détecteur est proche d'une source de perturbation (ventilation, luminaire...), l'air chaud peut provoquer une détection de mouvement. Veuillez placer le détecteur dans une distance suffisante des sources d'interférences comme ventilation, projecteurs, vidéo-projecteurs, etc.</p>	<p>2. Warmtebronnen in de buurt Als de detector in de onmiddellijke omgeving van ventilatieopeningen of een projector is geplaatst, kan de warme luchtstroom de bewegingsmelder activeren. Plaats de detector op voldoende afstand van mogelijk stoorbronnen zoals ventilatieopeningen, projectors, beamers, enz.</p>
	<p>Produktseite im Internet</p>	<p>Product page on the internet</p>	<p>Page produit sur notre site internet</p>	<p>Productpagina op het internet</p>

Code	hvid	93354	blanco	93354	bianco	93354	branco	93354
	sort	93358	negro	93358	nero	93358	preto	93358
	DK	Sikkerhedsforskrift	ES	Avisos de seguridad	IT	Indicazioni di sicurezza	PT	Instruções de segurança
	Arbejde på elektriske anlæg må kun udføres af el-sagkyndige personer, eller af instruerede personer under ledelse og opsyn af en el-sagkyndig person i henhold til stærkstrømsbekendtgørelsen.		MUY IMPORTANTE: todos los trabajos en instalaciones eléctricas deben ser realizados, exclusivamente, por un técnico electricista certificado según las normas electrotécnicas aplicables.		I lavori sugli impianti elettrici devono essere eseguiti, in base alle regole elettrotecniche, solo da elettricisti o da persone addestrate da elettricisti sotto la direzione e il controllo di un elettricista.		MUITO IMPORTANTE: Os trabalhos de instalação elétrica devem ser realizados exclusivamente por técnicos credenciados segundo as normas eletrotécnicas aplicáveis e legislação em vigor.	
	Denne sensor er ikke egnet til åbning.		Por motivos de seguridad, le recordamos que este producto no puede ser conectado o desconectado bajo tensión.		Questo apparecchio non è adattato protezione per lo scollegamento della rete principale.		Por motivos de segurança, este aparelho não pode ser ligado ou desligado sob tensão.	
	DALI er ikke SELV (safety extra-low voltage) - Installationsreglerne for lavspænding gælder. DALI skrutermineralerne må ikke forbrudes til 230 VAC!		DALI no es SELV - Se aplica el reglamento de instalación para baja tensión. Los bornes de conexión atornillada DALI no deben conectarse a 230 VAC.		DALI non è SELV - Si applicano le norme di installazione per la bassa tensione. I morsetti a vite DALI non devono essere collegati a 230 VAC!		DALI não é MBTS - Aplicam-se as boas práticas e o regulamento de instalação para baixa tensão. Os terminais de bus DALI não podem ser ligados a 230 VAC!	
	Læs denne vejledning, før du bruger enheden. Kendskabet til dette dokument hører til den tilsigtede anvendelse.		Lea esta hoja adjunta antes de poner en funcionamiento el aparato. El conocimiento de este documento es parte del uso previsto.		Leggere questa scheda supplementare prima di mettere in funzione l'apparecchio. La conoscenza di questo documento fa parte dell'uso previsto.		Leia esta folha suplementar antes de colocar o aparelho em funcionamento. O conhecimento deste documento faz parte do uso pretendido.	
	Funktionsmåde		Funcionamiento		Funzionamento		Modo de funcionamento	
	Special flad DALI-2 multisensor (indgangs-enhed) specielt til montering i lamellelofter eller indbygningsarmaturer, til indendørs brug med cirkulært detekteringsområde. Forsynings-spænding via DALI-bus.		Multisensor DALI-2 ultraplano (dispositivo de entrada) especialmente para montaje en techos de lamas o luminarias empotradas, para aplicaciones interiores con zona de detección circular. Power supply via DALI bus.		Multisensore DALI-2 particolarmente piatto (dispositivo di ingresso) adatto per il montaggio in soffitti a lamelle o incassato in apparecchi di illuminazione, per applicazioni interne con area di rilevamento circolare. Tensione di alimentazione tramite bus DALI.		Multisensor particularmente plano DALI-2 (dispositivo de entrada) especialmente para montagem em tectos de ripas ou luminárias encastradas, para aplicações interiores com área de deteção circular. Alimentação através do bus DALI.	
	Adresserbar og anvendelig i henhold til IEC 62386 del 103 (kontrolenhed). Instans 0 giver information om tilstedeværelse og bevægelsesdetektering i henhold til IEC 62386 del 303 på DALI-bussen. Instans 1 leverer LUX-værdier i henhold til IEC 62386 del 304 på DALI-bussen. Instans 2-6 giver tryknapkommandoer i henhold til IEC 62386 del 301 på DALI-bussen, som styres via IR-signaler (IR-fjernbetjening, se tilbehør). Parametrering er mulig via en påkrævet Multimaster-applikationscontroller fra enhver producent. Denne controller skal understøtte IEC 62386 del 101/103/301/303/304.		Direccionable y manejable según IEC 62386 parte 103 (dispositivo de control). La instancia 0 proporciona información sobre la ocupación de la habitación y la detección de movimiento según IEC 62386 parte 303 en el bus DALI. La instancia 1 ofrece valores LUX según IEC 62386 parte 304 en el bus DALI. Las instancias 2-6 ofrecen comandos de pulsador según IEC 62386 parte 301 en el bus DALI, que se controlan mediante señales IR (mando a distancia IR, consulte los accesorios). La programación es posible a través de un controlador de aplicación Multimaster de cualquier fabricante. Este controlador debe ser compatible con IEC 62386 partes 101/103/301/303/304.		Indirizzabile e utilizzabile secondo la norma IEC 62386 parte 103 (dispositivo di controllo). L'istanza 0 fornisce informazioni sull'occupazione della stanza e sul rilevamento del movimento secondo la norma IEC 62386 parte 303 sul bus DALI. L'istanza 1 fornisce i valori LUX secondo la norma IEC 62386 parte 304 sul bus DALI. Le istanze 2-6 forniscono comandi a pulsante secondo la norma IEC 62386 parte 301 sul bus DALI, controllati tramite segnali IR (telecomando IR, vedere accessori). La parametrizzazione è possibile tramite un controller applicativo Multimaster di qualsiasi produttore. Questo controllore deve supportare la norma IEC 62386 parte 101/103/301/303/304.		Endereçável e utilizável de acordo com a norma IEC 62386 parte 103 (dispositivo de controlo). A instância 0 fornece informações sobre a ocupação da sala e a deteção de movimentos de acordo com a norma IEC 62386, parte 303, no bus DALI. A instância 1 fornece valores LUX de acordo com a norma IEC 62386, parte 304, no bus DALI. As instâncias 2-6 fornecem comandos de botão de pressão de acordo com a norma IEC 62386, parte 301, no bus DALI, que são controlados através de sinais IR (controlo remoto IR, ver acessórios). A parametrização é possível através de um controlador de aplicação Multimaster necessário, de qualquer fabricante. Este controlador tem de suportar a norma IEC 62386 parte 101/103/301/303/304.	

Fig. 1

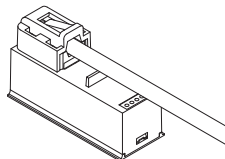

DE/FC/FP/IB

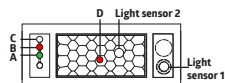

Product code

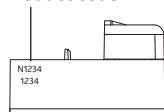

Fig. 2

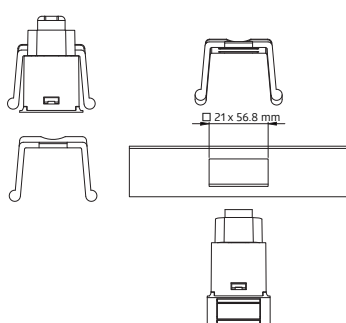

Fig. 4

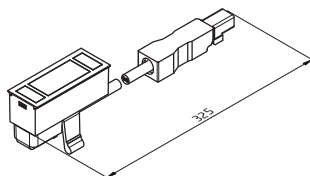

Fig. 3

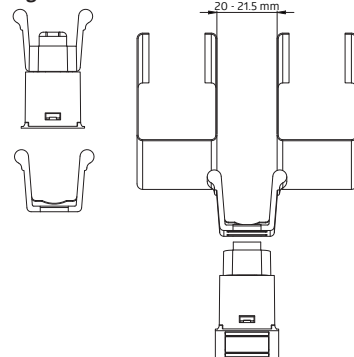
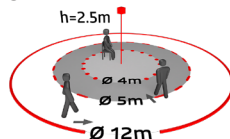

Fig. 5



h	Ø 4m	Ø 5m	Ø 12m
2.5m	Ø 12.0m	Ø 5.0m	Ø 4.0m
3.0m	Ø 12.8m	Ø 5.6m	-
4.0m	Ø 14.4m	Ø 6.8m	-
5.0m	Ø 18.0m	Ø 8.0m	-



Installationsvejledning

► Fig. 2

Bred klips til montering i armaturer

Instrucciones de montaje

Clip ancho para fijación en luminarias

Istruzioni per il montaggio

Clip larga per il montaggio in apparecchi di illuminazione

Instruções de montagem

Clipe largo para montagem em luminárias

► Fig. 3

Smal klips til fastgørelse i lamellelofter

Clip estrecho para fijación en techos de lamas

Clip stretta per il montaggio in soffitti a lamelle

Clipe estreito para fixação em tectos com persianas

Ibrugtagning

Generelt: Enheden kan sættes i drift direkte efter installationen i overensstemmelse med instruktioner til den software, der er leveret af den respektive controller-producent.

Puesta en marcha

De manera general, el dispositivo puede ponerse directamente en funcionamiento tras su instalación de acuerdo con las instrucciones del software suministrado por el respectivo fabricante del controlador.

Commissioning

Generale: Il dispositivo può essere messo in funzione direttamente dopo l'installazione e secondo le istruzioni del software fornito dal rispettivo produttore del controllore.

Comissionamento

Geral: O dispositivo pode ser colocado em funcionamento logo após a instalação, seguindo a instruções do software do fabricante do controlador multimestre ao qual este foi ligado.

Selvtestcyklus

I de første 20 sekunder, efter at DALI-busspændingen leveres, gennemgår detektor en selvtestcyklus. I løbet af denne tid reagerer enheden ikke på bevægelse.

Ciclo de autocontrol

Durante los primeros 20 s tras la conexión de la alimentación del bus DALI, el detector realiza un ciclo de autotest. Durante este tiempo, el dispositivo no reacciona a ningún movimiento.

Ciclo di autotest

Nei primi 20s dopo l'applicazione della tensione al bus DALI, il rilevatore esegue un ciclo di auto-test. Durante questo periodo, il dispositivo non reagisce al movimento.

Ciclo de autoteste

Nos primeiros 20 s após a aplicação da tensão do bus DALI, o detetor passa por um ciclo de autoteste. Durante este período, o dispositivo não reage ao movimento.

LED-funktionsindikatorer

- **Tændt i kort tid:**
 - A *Grøn* Bevægelse
- **Blinker:**
 - A *Grøn* Lokalisering
 - B *Rød* Initialisering
 - C *Hvid* Lokalisering
 - D *Rød* Lokalisering

► Fig. 3

Indicadores LED de función











- **Encendido breve:**
 - A *Verde* Movimiento
- **Parpadeo:**
 - A *Verde* Localización
 - B *Rojo* Inicialización
 - C *Bianco* Localización
 - D *Rojo* Localización



Indicatori di funzione a LED

- **Lampeggio breve:**
 - A *Verde* Movimento
- **Lampeggiante:**
 - A *Verde* Localizzazione
 - B *Rosso* Inizializzazione
 - C *Bianco* Localizzazione
 - D *Rosso* Localizzazione

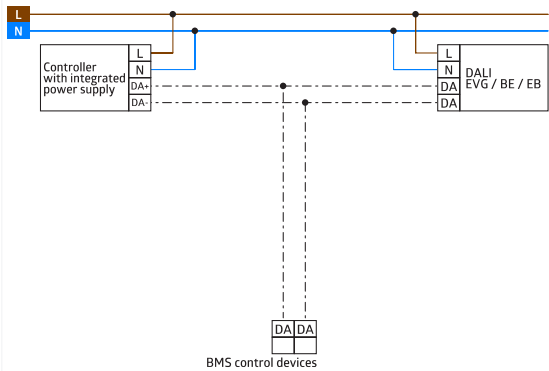
Indicadores de função LED

- **Acendimento curto:**
 - A *Verde* Movimento
- **Piscar:**
 - A *Verde* Localização
 - B *Vermelho* Inicialização
 - C *Branco* Localização
 - D *Vermelho* Localização

93354/93358	DK Tekniske data	ES Datos técnicos	IT Dati tecnici	PT Dados técnicos
	Parameterindstilling: pr. applikation, som understøtter DALI-multisensorer ifølge IEC62386 dele 101, 103, 303 og 304.	Parametrización: por aplicación compatible con los multisensores DALI según la norma IEC62386 partes 101, 103, 303 y 304.	Parametrizzazione: per applicazione che supporta i multisensori DALI secondo IEC62386 parti 101, 103, 303 e 304.	Parametrização: através de aplicação que suporte multisensores DALI de funcionamento de acordo com a IEC 62386 partes 101, 103, 303 e 304.
DALI-BUS max. 22.5V 	Spænding	Tensión de alimentación	Tensione	Tensão
200 ms	Start-up time	Start-up time	Start-up time	Start-up time
4.5 mA	Strømförbrug	Consumo actual	Ingresso di alimentazione	Potência entrada:
0.5 W	Egetforbrug	Consumo	Potenza assorbita	Consumo de energia
 Fig. 4 260 mm	Kabellængde	Longitud del cable	Lunghezza cavo	Comprimento do cabo
WAGO 890-1112	Connector stik	Clavija de conexión	Connettore a spina	Ficha de ligação
360°	Detekteringsområde	Ángulo de detección	Area di rilevamento	Área de deteção
2 m / 5 m / 2.5 m	Monteringshøjde min./maks./ anbefalet	Altura de montaje min./máx./ recomendada	Altezza installazione consentita min./max./suggerita per la miglior performance	Altura de montagem min./máx./ recomendada
 Fig. 5 2.5 m 18°C Ø 12 m Ø 5 m Ø 4 m	Rækkevidde på Monteringshøjde Omgivelsernes temperatur tangential frontal siddend	Alcance en m Altura de montaje Temperatura ambiente transversal frontal Actividad sentada	Raggio d'azione a Altezza di montaggio Temperatura ambiente tangenziale frontale fissa	Alcance em m Altura de montagem Temperatura ambiente transversal frontal Atividade sentada
110 m ²	Overvåget område med tangential bevægelse relateret til en monteringshøjde på 2,5 m	Zona de detección de movimiento transversal a una altura de 2,5 m de montaje	Area monitorata con movimento tangenziale riferito a 2,5 m di altezza di montaggio	Área de cobertura, com o detetor instalado a 2,5 m de altura e com movimento de aproximação tangencial
II / IP20	Beskyttelsesklasse / beskyttelse	Clase / Grado de protección	Classe di protezione / tipo	Classe / grau de proteção
56.5 x 23 x 35 mm  Fig. 2 56.5 x 28.5 x 42 mm  Fig. 3 56.5 x 32 x 35 mm	Mål Fastgørelse i armaturer	Dimensiones Fijación en luminarias	Dimensioni Fissaggio in apparecchi di illuminazione	Dimensões Fixação em luminárias
 Fig. 3 56.5 x 32 x 35 mm	Fastgørelse i lamellelofter	Fijación en techos de láminas	Fissaggio in soffitti a lamelle	Fixação em tectos de lamelas
-25°C – +50°C	Omgivelsernes temperatur	Temperatura de funcionamiento	Temperatura di funzionamento	Temperatura ambiente
0 – 4095 Lux	Lysmåling	Medición de la luz	Misurazione della luce	Saída de medição de iluminância
	Skematisk diagram	Esquema de conexión	Schema di cablaggio	Esquema elétrico
	Skematisk diagram – bemærk tilslutningskablerne, når du tilslutter!	Esquema de conexión – por favor, observe los cables de conexión cuando los conecte.	Schema di cablaggio – osservare e rispettare le colorazioni dei cavi durante il cablaggio.	Esquema elétrico – por favor, observe os cabos de ligação ao ligar!
				
	EU Overensstemmelseserklæring	Declaración de conformidad UE	Dichiarazione di conformità UE	Declaração de conformidade UE
 	Dette produkt overholder direktiverne om 1. Elektromagnetiske kompatibilitet (2014/30/EU) 2. Laagspænding (2014/35/EU) 3. Begrænsning af anvendelsen af visse farlige stoffer i elektrisk og elektronisk udstyr (2011/65/EU) og (2015/863/EU) 4. Stærkstrømbekendtgørelsen	Este producto cumple con las directivas siguientes 1. Compatibilidad electromagnética (2014/30/EU) 2. Baja tensión (2014/35/EU) 3. Restricciones de uso de ciertas sustancias nocivas en equipos eléctricos y electrónicos (2011/65/EU) y (2015/863/EU)	Questo prodotto rispetta le seguenti direttive riguardanti 1. Compatibilità elettromagnetica (2014/30/EU) 2. Bassa tensione (2014/35/EU) 3. Restrizione dell'uso di determinate sostanze pericolose nelle apparecchiature elettriche ed elettroniche (2011/65/EU) e (2015/863/EU)	O produto está em conformidade com as diretivas relativas 1. à compatibilidade eletromagnética (2014/30/EU) 2. à baixa tensão (2014/35/EU) 3. à restrição do uso de determinadas substâncias perigosas em equipamentos elétricos e eletrónicos (2011/65/EU) e (2015/863/EU)

93354/93358	DK Fejlfinding	ES Solución de problemas	IT Risoluzione problemi	PT Solução de problemas
	1. For højt strømforbrug på DALI-linjen Overvej det samlede strømforbrug for alle DALI-enheder til dit system.	1. Consumo excesivo en la línea DALI Tenga en cuenta el consumo total de corriente de todos los componentes DALI de su sistema.	1. Consumo eccessivo di corrente sulla linea DALI Considerate il consumo totale di corrente di tutte le unità DALI nel vostro sistema.	1. Consumo excessivo de corrente na linha DALI Por favor, tenha em consideração o consumo total de corrente de todas as unidades DALI no seu sistema.
	2. Varmekilder i nærheden Hvis detektoren f.eks. er placeret i umiddelbar nærhed af ventilationsåbninger eller en projektor, kan de deraf resulterende varme luftstrømme udløse bevægelses-detektering. Anbring detektoren i tilstrækkelig stor afstand fra potentielle interferenskilder såsom ventilationsåbninger, projektorer osv.	2. Fuentes de calor en las inmediaciones Si el detector se encuentra ubicado cerca de salidas de aire o de un proyector, por ejemplo, las corrientes resultantes pueden activar la detección de movimiento. Coloque el detector a una distancia suficientemente grande de posibles fuentes de interferencia, como salidas de aire, proyectores, etc.	2. Fonti di calore nelle immediate vicinanze Se il rilevatore si trova nelle immediate vicinanze di fessure di ventilazione o di un proiettore, per esempio, le correnti d'aria calda risultanti possono innescare il rilevamento del movimento. Posizionare il rilevatore a una distanza sufficientemente grande da potenziali fonti di interferenza come fessure di ventilazione, proiettori, beamers, ecc.	2. Fontes de calor na proximidade Se o detetor estiver localizado na proximidade de grelhas de ventilação ou de um projetor, por exemplo, as correntes de ar quente podem desencadear um sinal de deteção de movimento. Instale o detetor a uma distância suficiente de potenciais fontes de interferência, tais como grelhas de ventilação, projetores, feixes de luz, etc...
	Datablad på Internet	Página del producto en Internet	Pagina del prodotto su Internet	Página do produto na Internet





Code	bilá	93354	biały	93354	fehér	93354
	černá	93358	czarny	93358	fekete	93358
	CZ	Příprava montáže	PL	Przygotowanie do montażu	HU	Előkészítés, beállítás
		Práci s napětím 110 - 240 V může vykonávat pouze kvalifikovaný elektrikář nebo osoba s odpovídajícími znalostmi.		Prace obejmujące kontakt z zasilaniem z sieci 110 - 240 V powinny być przeprowadzone przez wykwalifikowanych profesjonalistów lub przez przeszkolone osoby pod kierunkiem i nadzorem wykwalifikowanego elektryka, zgodnie z przepisami elektrotechnicznymi.		A 110 - 240 V-s hálózaton történő munkavégzés csak hozzáértő szakember vagy hozzáértő személy felügyelete mellett az előírásoknak megfelelően történhet.
		Odpojte napájení před instalací. Přístroj není vhodný pro bezpečné odpojování napájení.		Przed przystąpieniem do montażu należy odłączyć zasilanie! Urządzenie nie służy do izolowania innego sprzętu od sieci zasilającej.		Szerelés előtt kapcsolja le a hálózati feszültséget! Az érzékelő nem alkalmas a terheles hálózatról történő biztonságos leválasztására.
		DALI není SELV – Platí instalační předpisy pro nízké napětí. Šroubové svorky DALI se nesmí připojovat na 230 VAC!		DALI nie jest napięciem SELV - obowiązuje instrukcja montażu dla niskiego napięcia. Zaciski śrubowe DALI nie mogą być podłączone do napięcia 230 VAC!		A DALI nem SELV (biztonsági érintésvédelmi törpefeszültségű áramkör, mely minden esetben földeletlen) – a kisfeszültségre vonatkozó beszerelési utasítások érvényesek. A DALI csavarozható csatlakozóját nem szabad 230 VAC-hoz csatlakoztatni!
		Před použitím zařízení si přečtěte tuto příbalovou informaci. Znalost tohoto dokumentu patří k zamýšlenému použití.		Przeczytaj tę dodatkową kartę przed uruchomieniem urządzenia. Znajomość tego dokumentu jest konieczna do prawidłowego używania urządzenia.		A készülék beépítése és üzembehelyezése előtt olvassa el ezt a kezelési segédletet. A készülék megfelelő alkalmazásához szükséges a segédlet információinak ismerete.
		Provoz		Opis działania		Működés
		Zvlášť ploché multisenzor DALI-2 (vstupní zařízení) zejména pro montáž do lamelových podhledů nebo zapuštěných svítidel, pro vnitřní aplikace s kruhovou detekční plochou. Napájecí napětí přes sběrnici DALI. Adresovatelné a použitelné podle IEC 62386 část 103 (řídící zařízení). Instance 0 poskytuje informace o obsazenosti místnosti a detekci pohybu podle IEC 62386 část 303 na sběrnici DALI. Instance 1 poskytuje hodnoty LUX podle IEC 62386 část 304 na sběrnici DALI. Instance 2-6 poskytují tlačítkové příkazy podle IEC 62386 část 301 na sběrnici DALI, které jsou ovládnány pomocí IR signálů (IR dálkové ovládání, viz příslušenství). Parametrizace je možná prostřednictvím požadované aplikační řídicí jednotky Multimaster od libovolného výrobce. Tato řídicí jednotka musí podporovat IEC 62386 část 101/103/301/303/304.		Wyjątkowo płaski multisenzor DALI-2 (Input Device) specjalnie do montażu w sufitych listwowych lub oprawach wpuszczanych, do zastosowań wewnętrznych z okrągłym obszarem detekcji. Zasilanie poprzez magistralę DALI. Możliwość adresowania i użytkowania zgodnie z normą IEC 62386 część 103 (urządzenie sterujące). Instancja 0 dostarcza informacje dotyczące zajętości pomieszczenia i wykrywania ruchu zgodnie z normą IEC 62386 część 303 na magistrali DALI. Instancja 1 dostarcza wartości LUX zgodnie z normą IEC 62386 część 304 na magistrali DALI. Instancje 2-6 udostępniają polecenia przycisków zgodnie z normą IEC 62386 część 301 na magistrali DALI, które są sterowane za pomocą sygnałów podczerwieni (pilot na podczerwień, patrz akcesoria). Parametryzacja jest możliwa za pośrednictwem wymaganego kontrolera aplikacji Multimaster dowolnego producenta. Sterownik ten musi obsługiwać normę IEC 62386 część 101/103/301/303/304.		Rendkívül lapos DALI-2 multiérzékelő (bemeneti berendezés) különösen lamellás mennyezetekbe vagy süllyesztett lámpatestekbe történő beépítéshez, beltéri alkalmazásokhoz, kör alakú érzékelési területtel. Megtáplálás DALI buszon keresztül. Címezhető és alkalmazható az IEC 62386 103. bekezdése szerint (vezérlőberendezés). A 0 esetén az IEC 62386 303. bekezdésének megfelelően a DALI-buszon a helyiség foglaltságára és a mozgásérzékelésre vonatkozó információkat szolgáltat. Az 1 esetén az IEC 62386 304. bekezdése szerinti LUX-értékeket szolgáltatja a DALI-buszon. A 2-6 esetén az IEC 62386 szabvány 301. bekezdése szerinti nyomógombos parancsokat adnak a DALI-buszon, amelyek IR-jelekkel vezérelhetők (IR-távírányító, lásd a tartozékokat). A paraméterezés a szükséges bármely gyártó Multimaster alkalmazásvezérlője alkalmazható. A vezérlőnek támogatnia kell az IEC 62386 rész 101/103/301/303/304 szabványt.

Fig. 1



DE/FC/FP/IB

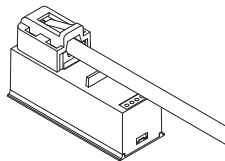
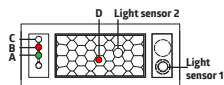

Product code

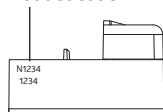

Fig. 2

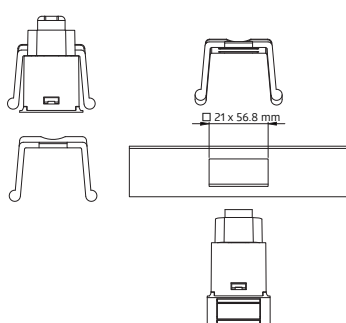

Fig. 4

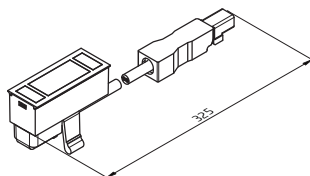

Fig. 3

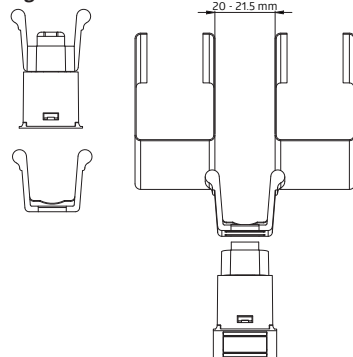
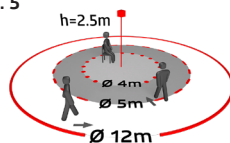

Fig. 5



h	Ø 12m	Ø 5.0m	Ø 4.0m
2.5m	Ø 12.0m	Ø 5.0m	Ø 4.0m
3.0m	Ø 12.8m	Ø 5.6m	-
4.0m	Ø 14.4m	Ø 6.8m	-
5.0m	Ø 18.0m	Ø 8.0m	-

► Fig. 2

Pokyny k montáži

Široký klip pro montáž do svítidel

Wskazówki montażowe

Szeroki klips do montażu w oprawach oświetleniowych

Szerelési tippek

Széles klipsz a lámpatestekbe való szereléshez

► Fig. 3

Úzký klip pro upevnění do žaluziových stropů

Wąski klips do mocowania w sufitach rastrowych

Kékesny klipsz a lamellás mennyezetekbe történő rögzítéshez

Uvedení do provozu

Działanie początkowe

Első üzembe helyezés



Všeobecně: Přístroj je možno po montáži uvést do provozu přímo a podle návodu k použitému softwaru příslušného výrobce ovladače.

Ogólne: Urządzenie jest gotowe to działania bezpośrednio po zamontowaniu, postępując zgodnie z instrukcją oprogramowania odpowiedniego producenta sterownika.

Általános: A szerelés után készülék közvetlenül üzembe helyezhető, a vezérlő gyártójának megfelelő szoftver utasításait követve.

Testovací režim

Cykl auto-testu

Önteszt ciklus

V prvních 20 sekundách po přivedení napětí ze sběrnice DALI proběhne v detektoru autotest. V této době přístroj nebude reagovat na pohyb.

W ciągu pierwszych 20 sekund po podłączeniu do zasilania magistrali DALI, produkt przechodzi w cykl autotestu. W tym czasie urządzenie nie reaguje na ruch.

A DALI busz betáplálás csatlakoztatását követő első 20 másodperc alatt az eszköz egy önteszt ciklusba lép. Ezalatt az eszköz nem reagál a mozgásra.

LED diody k indikační funkci

Wskaźniki funkcji LED









LED funkció visszajelzők



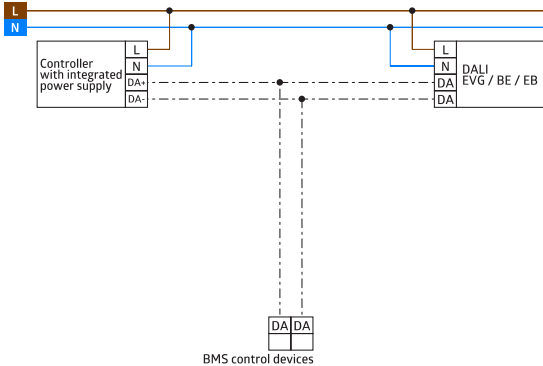

► Fig. 3

- **Krátce svítí:**
 - A Zelená Pohyb
- **Bliká:**
 - A Zelená Lokalizace
 - B Červená Inicializace
 - C Bílá Lokalizace
 - D Červená Lokalizace

- **Błysk:**
 - A Zielony Ruch
- **Miganie:**
 - A Zielony Lokalizacja
 - B Czerwony Inicjalizacja
 - C Biały Lokalizacja
 - D Czerwony Lokalizacja

- **Röviden világít:**
 - A Zöld Mozgás
- **Villogás:**
 - A Zöld Helymeghatározás
 - B Piros Inicializálás
 - C Fehér Helymeghatározás
 - D Piros Helymeghatározás

93354/93358	CZ Technická data	PL Specyfikacja techniczna	HU Technikai adatok
	Parametrizace: prostřednictvím aplikace, která podporuje multisensory DALI podle IEC62386 části 101, 103, 303 a 304.	Ustawienia: poprzez aplikację, która obsługuje multisensory DALI (IEC 62386 część 101, 103, 303, 304).	Beállítások: A DALI multiérzékelőket támogató alkalmazás használatával (IEC 62386 101., 103., 303., 304. rész).
DALI-BUS max. 22.5V	Napájení	Zasilanie	Hálózati feszültség
200 ms	Start-up time	Start-up time	Start-up time
4.5 mA	Odběr proudu	Typowy pobór mocy	Tipikus áramfogyasztás
0.5 W	Spotřeba energie	Pobór energii	Energia fogyasztás
 Fig. 4 260 mm	Délka kabelu	Długość przewodu	Kábel hossza
WAGO 890-1112	Zástrčka konektoru	Wtyczka łącząca	Csatlakozó dugó
360°	Detekční rozsah	Obszar wykrywania	Érzékelési terület
2 m / 5 m / 2.5 m	Montážní výška min./max./doporučená	Min./Maks./Zalecana wysokość montażu	Szerelési magasság min. / max. / ajánlott
 Fig. 5 2.5 m 18°C Ø 12 mm Ø 5 mm Ø 4 mm	Rozsah dosahu pro Montážní výška Okolní teplota tangenciální radiální sedící	Zasięg przy wysokości montażu Temperatura otoczenia poprzecznie promieniście siedzący	Hatótávolság Szerelési magasság Környezeti hőmérséklet áthaladás mégközelítés ülő tevékenység
110 m ²	Monitorovaná plocha při nepřímém pohybu vztaheno na montážní výšku 2,5 m	Monitorowana powierzchnia, gdy czujnik jest zamontowany na wysokości 2,5 m i przy podejściu stycznym	Felügyelt terület, amikor az érzékelő 2,5 m bépítési magasságba van szerelve és oldalirányú a megközelítés
II / IP20	Stupeň krytí / třída	Stopień ochrony / klasa	Védettség / Érintési osztály
56.5 x 23 x 35 mm	Rozměry	Wymiary	Méretek
 Fig. 2 56.5 x 28.5 x 42 mm  Fig. 3 56.5 x 32 x 35 mm	Upevnění ve svítidlech Upevnění v lamelových podhledech	Mocowanie w oprawach oświetleniowych Mocowanie w sufitach kasetonowych	Rögzítés a lámpatestekben Rögzítés lamellás mennyezetre
-25°C – +50°C	Okolní teplota	Temperatura otoczenia	Környezeti hőmérséklet
0 – 4095 Lux	Měření světla	Zmierzony strumień świetlny	Fényérés tartomány
	Schéματα zapojení	Schematy połączeń	Bekötési rajz
	Schematické znázornění - při zapojování detektoru, prosím, respektujte označení svorek na detektoru!	Schemat połączeń – podłączając czujnik proszę zwracać uwagę na oznaczenia zacisków na czujniku!	Sematikus rajz, az érzékelő bekötésekor vegye figyelembe a csatlakozók jelölését a készüléken.
			
	EU Prohlášení o shodě	Deklaracja zgodności UE	EU-Megfelelőségi nyilatkozat
 	Výrobek odpovídá těmto nařízením 1. elektromagnetická kompatibilita (2014/30/EU) 2. nízké napětí (2014/35/EU) 3. omezení používání některých nebezpečných látek v elektrických a elektronických zařízeních (2011/65/EU) a (2015/863/EU)	Produkt jest zgodny z wytycznymi dyrektyw dotyczących: 1. kompatybilności elektromagnetycznej (2014/30/EU) 2. wyrobów niskonapięciowych (2014/35/EU) 3. ograniczenia używania niektórych niebezpiecznych substancji w sprzęcie elektrycznym i elektronicznym (2011/65/EU) oraz (2015/863/EU)	A termék megfelel következő előírásoknak 1. elektromágneses megfelelés (2014/30/EU) 2. kisfeszültségű előírások (2014/35/EU) 3. veszélyes anyagok alkalmazásának korlátozása elektromos és elektronikus berendezésekben (2011/65/EU) és (2015/863/EU)

93354/93358	 Rešení závad	 Rozwiązywanie problemów	 Hibaelhárítás
	<p>1. Příliš vysoká spotřeba proudu na lince DALI Zohledněte prosím u vašeho systému celkový odběr proudu všech jednotek DALI.</p> <p>2. Zdroje tepla v bližším okolí Pokud je detektor umístěn například v bezprostřední blízkosti větracích štěrbin nebo projektoru, může z nich unikající proud teplého vzduchu spustit detekci pohybu. Umístěte detektor v dostatečné vzdálenosti od potenciálních rušivých zdrojů, jako jsou větrací štěrbin, projektory, videoprojektory atd.</p>	<p>1. Zbyt wysoki pobór mocy na linii DALI Należy zwrócić uwagę na całkowity pobór mocy wszystkich urządzeń DALI w systemie.</p> <p>2. Źródła ciepła w pobliżu Jeśli na przykład czujnik znajduje się w bezpośrednim sąsiedztwie szczeliny wentylacyjnych lub kaloryfera, ciepłe prądy powietrza mogą wyzwoić detekcję ruchu. Umieść czujnik w odpowiedniej odległości od potencjalnych źródeł zakłóceń, takich jak szczeliny wentylacyjne, kaloryfery, promienniki, itp.</p>	<p>1. Áramfogyasztás a DALI vonalon túl magas Ellenőrizze a DALI eszközök áramfogyasztását a rendszerben.</p> <p>2. Hőforrások a közelben Amennyiben az érzékelő például szellőzőnyílások vagy egy projektor közvetlen közelében helyezkedik el, a meleg légáramlások mozgásérzékelést válthatnak ki. Helyezze az érzékelőt elég távolra a lehetséges zavaró forrásoktól, pl. szellőzőnyílásoktól, projektoroktól, kivetítőktől, stb.</p>
	<p>Stránka produktu na internetu</p>	<p>Strona produktu w Internecie</p>	<p>Termékdoldal az interneten</p>





Code	vit	93354	valkoinen	93354	hvit	93354	white	93354
	svart	93358	musta	93358	svart	93358	black	93358
	SV Säkerhetsinstruktioner		FI Turvallisuusohjeet		NO Sikkerhets instruks		EN Safety instructions	
	Arbete och inkoppling på 230-voltsnätet får endast utföras av behörig elektriker. Kontakta en behörig elektriker vid fel eller driftstörningar.		Asennus voidaan toteuttaa ainoastaan pätevän sähköasentajan toimesta noudattaen sähköalan ohjeistuksia/sääntöjä.		Arbeid på utstyr beregnet for nettspenning skal utføres av fagpersonell.		Work on the mains supply may only be carried out by qualified professionals or by instructed persons under the direction and supervision of qualified skilled electrical personnel in accordance with electrotechnical regulations.	
	Bryt alltid strömmen innan montering och installation! Enheten är inte lämpad för säker fränkoppling från nätspänningen.		Katkaise päävirta ennen asentamista! Kyseistä tuotetta ei saa käyttää muiden laitteiden eristämiseksi sähköverkosta.		Utstyret frakobles nettet før montering. Utstyret er ikke ment til å isolere annet utstyr fra nettet.		Disconnect supply before installing! This device is not to be used to isolate other equipment from the mains supply.	
	DALI är inte SELV - se gällande installationsanvisningar för lägsänning. DALI anslutningarna får ej anslutas till 230VAC!		DALI ei ole SELV - Asennusohjeet pienjännitteen mukaan. DALI-terminaaleja ei saa yhdistää 230 V AC verkkosähköön!		DALI er ikke SELV - Installasjonen er å betrakte som lavspenningsprodukt. DALI klemmene må ikke tilkobles 230V AC.		DALI is not SELV - the installation instructions for low voltage apply. The DALI screw clamps must not be connected to 230 VAC!	
	Läs kompletterande datablad och manualen innan driftsättning av denna enhet. Innehållet av de dokumenten är en del av handhavandet!		Lue tämä lisäohje sekä asennusohjeet ennen tunnistimen käyttöönottoa. Kyseisten dokumenttien tunteminen on osa vastuullista käyttöä.		Les dette tilleggsdokumentet og brukermanualen før du setter produktet i drift. Dette dokumentet er en del av kunnskapsforståelsen rundt produktet.		Read this supplementary sheet and the operating instructions before putting the device into operation. Knowledge of these documents is part of the intended use!	
	Funktion		Toiminto		Bruk		Operation	
	Väldigt plan DALI-2 Multisensor (input Device) speciellt för montering i lamelltak eller infällda armaturer, för inomhuslampningar med cirkulärt detekteringsområde. Strömförsörjning via DALI-buss.		Erityisen ohut DALI-2 multi-master-tunnistin (Input Device) on tarkoitettu lamellikattoihin tai upotettaviin valaisimiin asennettavaksi sisätiloissa. Tunnistimessa on pyöreä valvonta-alue. Laite tulee käyttäjännitteen DALI-väylältä.		Spesielt flat DALI-2 multisensor (Input Device) spesielt for montering i lamelltak eller innfelte armaturer, for innendørs bruk med sirkulært deteksjonsområde. Strømforsyning via DALI-buss.		Particularly flat DALI-2 multi-sensor (Input Device) specially for installation in lamella ceilings or recessed luminaires, for interior applications having a circular detection area. Power supply via DALI bus.	
	Adresserbar och användbar enligt IEC 62386 del 103 (styrenhet). Instans 0 tillhandahåller information om närvaro- och rörelsedetektering enligt IEC 62386 del 303 på DALI-bussen. Instans 1 tillhandahåller LUX-värden enligt IEC 62386 del 304 på DALI-bussen. Instanserna 2-6 ger tryckknappskommandon enligt IEC 62386 del 301 på DALI-bussen, som styrs via IR-signalerna (IR-fjärrkontroll, se tillbehör). Parametrering är möjlig via en erforderlig Multimaster-applikationsstyrenhet från valfri tillverkare. Denna styrenhet måste stödja IEC 62386 del 101/103/301/303/304.		Osoitteellistettävissä ja käytettävissä IEC 62386 osan 103 (control device) mukaisesti. Instance 0 antaa DALI-väylälle IEC 62386 osan 303 mukaisen liike- ja läsnäolotiedon huoneessa. Instance 1 antaa IEC 62386 osan 304 mukaisen tiedon luksiarvoista DALI-väylälle. Instance 2-6 antavat DALI-väylälle standardin IEC 62386 osan 301 mukaisia painikekomentoja, joita ohjataan IR-signaalin avulla (IR-kaukosäädin, ks. lisävarusteet). Parametointi on mahdollista minkä tahansa valmistajan multi-master-sovelluskontrollerin kautta. Tämän ohjainlaitteen on tuettava standardin IEC 62386 osia 101/103/301/303/304.		Adresserbar og brukes i henhold til IEC 62386 del 103 (styrenhet). Instans 0 gir informasjon om tilstedeværelse og bevegelsesdeteksjon i henhold til IEC 62386 del 303 på DALI-bussen. Instans 1 gir LUX-verdier i henhold til IEC 62386 del 304 på DALI-bussen. Instans 2-6 gir trykkknappkommandoer i henhold til IEC 62386 del 301 på DALI-bussen, som styres via IR-signalerna (IR-fjernkontroll, se tilbehør). Parametring er mulig via en påkrevd Multimaster-applikasjonskontroller fra en hvilken som helst produsent. Denne kontrolleren må støtte IEC 62386 del 101/103/301/303/304.		Addressable and usable according to IEC 62386 part 103 (control device). Instance 0 provides information regarding room occupancy and motion detection according to IEC 62386 part 303 on the DALI bus. Instance 1 provides LUX values according to IEC 62386 part 304 on the DALI bus. Instances 2-6 provide push-button commands according to IEC 62386 part 301 on the DALI bus, which are controlled via IR signals (IR remote control, see accessories). Parameterisation is possible via a required Multimaster application controller from any manufacturer. This controller must support IEC 62386 parts 101/103/301/303/304.	

Fig. 1



DE/FC/FP/IB

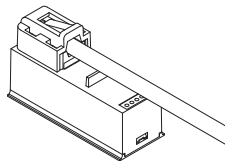
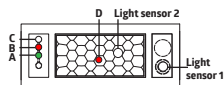

Product code

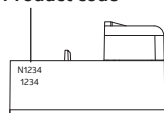

Fig. 2

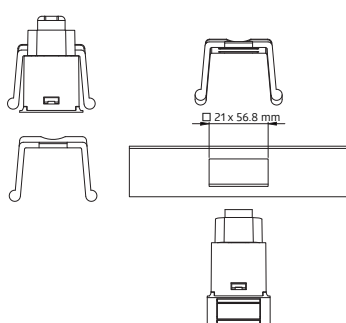

Fig. 4

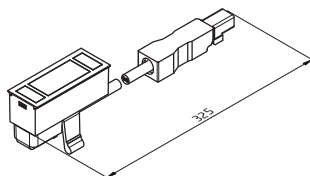

Fig. 3

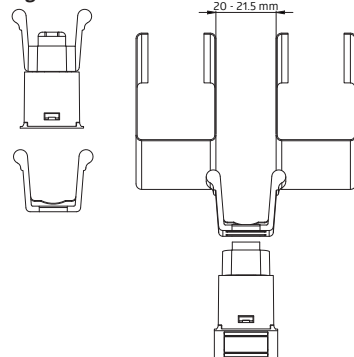
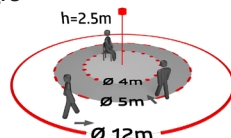



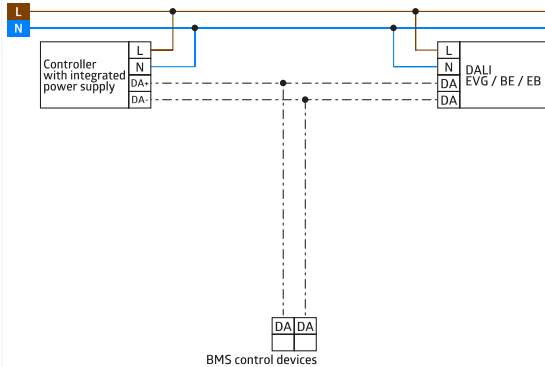









Fig. 5



2.5m	Ø 12.0m	Ø 5.0m	Ø 4.0m
3.0m	Ø 12.8m	Ø 5.6m	-
4.0m	Ø 14.4m	Ø 6.8m	-
5.0m	Ø 18.0m	Ø 8.0m	-

	Monteringsanvisningar	Asennusohjeet	Monteringstips	Mounting hints
▶ Fig. 2	Bred klämma för montering i armaturer	Leveä kiinnike valaisimiin kiinnittämistä varten	Bred klips for montering i armaturer	Wide clip for mounting in luminaires
▶ Fig. 3	Smal klämma för montering i lamelltak	Kapea kiinnike lamellikattoihin kiinnittämistä varten	Smal klips for montering i lamellhimlinger	Small clip for mounting in lamella ceilings
	Driftsättning Allmänt: Enheten kan tas i drift direkt efter montering enligt anvisningar från berörd tillverkare av styrenheten.	Käyttöönotto Yleinen: Laitte voidaan ottaa suoraan käyttöön heti asennuksen jälkeen noudattaen ohjainlaittevalmistajan ohjeistointiohjeita.	Klar til bruk Generelt er produktet klart til bruk så snart det er montert og tilkoblet. Følg instruksene fra programmerings programmet.	Initial operation General: The device can be put into service directly after mounting, following the software instructions from the relevant controller manufacturer.
	Uppstart test	Kalibrointivaihe	Selvtest sykklus	Self-test cycle
	Under de första 20 sekunderna efter DALI bussen är ansluten kommer detektorn göra en självtest. Under den här tiden reagerar inte detektorn för rörelse.	Laitte suorittaa 20 sekunnin kalibrointivaiheen DALI-väylään kytkennän jälkeen. Kalibrointivaiheen aikana tunnistin ei reagoi liikkeeseen.	Etter at detektoren er tilkoblet DALI bussen, vil den gå igjennom en 20 sek. selv test sykklus. I denne perioden vil den ikke respondere på bevegelse.	During the first 20 sec after connecting to the DALI bus power, the product will enter a self-test cycle. During this time the device does not respond to movement.
	LED indikeringar funktion	Merkkiledien toiminta	LED funksjoner	LED function indicators
▶ Fig. 3	<ul style="list-style-type: none"> Lyser kort: <ul style="list-style-type: none"> A <i>Grön</i> Detektering Blinkar: <ul style="list-style-type: none"> A <i>Grön</i> Lokalisering B <i>Röd</i> Initialisering C <i>Vit</i> Lokalisering D <i>Röd</i> Lokalisering 	<ul style="list-style-type: none"> Lyhyesti päällä: <ul style="list-style-type: none"> A <i>Vihreä</i> Liike Viilkkuva: <ul style="list-style-type: none"> A <i>Vihreä</i> Paikannus B <i>Punainen</i> Kalibrointi C <i>Valkoinen</i> Paikannus D <i>Punainen</i> Paikannus 	<ul style="list-style-type: none"> Kort på: <ul style="list-style-type: none"> A <i>Grønn</i> Bevegelse Blink: <ul style="list-style-type: none"> A <i>Grønn</i> Lokalisering B <i>Röd</i> Initialisering C <i>Hvit</i> Lokalisering D <i>Röd</i> Lokalisering 	<ul style="list-style-type: none"> Shortly on: <ul style="list-style-type: none"> A <i>Green</i> Movement Flashing: <ul style="list-style-type: none"> A <i>Green</i> Localisation B <i>Red</i> Initialisation C <i>White</i> Localisation D <i>Red</i> Localisation

93354/93358	SV Teknisk data	FI Tekniset tiedot	NO Tekniske data	EN Technical data
	Inställningar: Applikationer som stöds av DALI multisensör. (IEC 62386 parts 101, 103, 303, 304).	Asetukset: Sovelluksella, mikä tukee DALI-multimaster-tunnistimia (IEC 62386 parts 101, 103, 303, 304).	Parameter setting: Via programmeringsverktøyet som støtter DALI multisensoren (IEC 62386 del 101, 103, 303 og 304)	Settings: via application which supports DALI multisensors (IEC 62386 parts 101, 103, 303, 304).
DALI-BUS max. 22.5V 	Spänning	Jännite	Spenning	Voltage
200 ms	Start-up time	Start-up time	Start-up time	Start-up time
4.5 mA	Strömförbrukning	Virrankulutus	Strømförbruk	Typ. power input
0.5 W	Effektförbrukning	Tehonkulutus	Effekt	Power consumption
► Fig. 4 260 mm	Kabellängd	Kaapelin pituus	Kabel lengde	Cable length
WAGO 890-1112	Anslutningsplugg	Liittimen pistoke	Koblingsplugg	Connector plug
360°	Detekteringsområde	Valvonta-alue	Detekteringsområde	Detection area
2 m / 5 m / 2.5 m	Monteringshöjd min./max / rekommenderad	Asennuskorkeus min./maks./suositeltu	Monteringshøyde min./maks./ anbefalt	Mounting height min. / max. / recommended
► Fig. 5 2.5 m 18°C Ø 12 m Ø 5 m Ø 4 m	Detektering vid Monteringshöjd Omgivningstemperatur Gående tvärs Gående mot Sittande	Valvonta-alue Asennuskorkeudella Ympäristön lämpötilassa Poikittainen liike Kohtikävely Istuva työ	Deteksjonsområde ved monteringshøyde Omgivelsestemperatur på tvers rett mot sittende	Range of coverage at mounting height Ambient temperature across towards seated
110 m²	Detekteringsyta vid monteringshöjd 2,5 m. Gäller för tvärsgående rörelse	Valvonta-alue poikittaiselle liikkeelle kun tunnistin on asennettu 2,5 m korkeuteen.	Detektert område når detektoren er montert på 2,5m høyde. Og bevegelse er på tvers av detektoren.	Monitored surface, when the detector is mounted at 2.5 m mounting height and for tangential approach
II / IP20	Skyddsklass/ IP- klass	Suojausluokka / koteloituulokka	Beskyttelsesklasse	Class / Degree of protection
56.5 x 23 x 35 mm ► Fig. 2 56.5 x 28.5 x 42 mm ► Fig. 3 56.5 x 32 x 35 mm	Dimensioner Montering i armaturer Montering i lamelltak	Mitat Kiinnitys valaisimiin Kiinnitys lamellikattoihin	Dimensjon Feste i armaturer Feste i lamelltak	Dimensions Mounting in luminaires Mounting in lamella ceilings
-25°C – +50°C	Omgivningstemperatur	Ympäristön lämpötila	Omgivelsestemperatur	Ambient temperature
0 – 4095 Lux	Ljusbmätning	Valaistusmittaus	Lysmåling	Measured light output
	Kopplingschema	Kytkentäkaavio	Koblingskjema	Wiring diagram
	Kopplingschema Vid anslutning av detektorn, var uppmärksam på märkningarna av terminalanslutningarna!	Kytkentäkaavio – kytkettäessä tunnistin noudattaa laitteessa olevia liittimen merkintöjä!	Husk å følge skjema nøye når detektoren tilkobles spenning og DALI buss.	Schematic diagram – when connecting the detector, please respect the labelling of the terminal connections at the device!
				
	EU Declaration of conformity	EU:n vaatimustenmukaisuustodistus	Samsvarserklæring	EU Declaration of conformity
 	Produkten överensstämmer med riktlinjerna 1. EMC-direktivet 2014/30/EU 2. Lågspänningsdirektivet (2014/35/EU) 3. Begränsning av användningen av vissa farliga ämnen i elektriska och elektroniska produkter (2011/65/EU) och (2015/863/EU)	Tämä tuote noudattaa seuraavia säädöksiä: 1. electromagnetic compatibility (2014/30/EU) 2. low voltage (2014/35/EU) 3. restriction of the use of certain hazardous substances in electrical and electronic equipment (2011/65/EU) and (2015/863/EU)	Dette produktet tilfredsstiller følgende direktiver: 1. EMC-direktiv 2014/30/EU 2. Lavspenningsdirektivet (2014/35/EU) 3. Restriction of the use of certain hazardous substances in electrical and electronic equipment (2011/65/EU) and (2015/863/EU)	This product respects the directives concerning 1. electromagnetic compatibility (2014/30/EU) 2. low voltage (2014/35/EU) 3. restriction of the use of certain hazardous substances in electrical and electronic equipment (2011/65/EU) and (2015/863/EU)

93354/93358	 SV Felsökning	 FI Vianhaku	 NO Feilsøking	 EN Trouble shooting
	<p>1. Strömförbrukning på DALI slingan är för hög. Kontrollera energiförbrukningen för alla DALI-enheter i ditt system.</p> <p>2. Värmekällor i närheten Detektorer som är monterad i närheten av ventilation eller värmekällor kan eventuellt innebära risk för oavsiktlig detektering. Placera detektorn på tillräckligt avstånd från störningskällor som ventilation, projektörer och varma luftströmmar mm.</p>	<p>1. Virran kulutus DALI-väylällä liian suuri. Kiinnitä huomiota laitteiden DALI-virrankulutukseen.</p> <p>2. Tunnistimien sijoittamisessa on huomioitava, että etäisyys ilmanvaihtokanaviin on riittävä häiriökäytöntöjen välttämiseksi.</p>	<p>1. Strømtrekket er for stort på DALI bussen Sjekk det totale strømtrekket på alle DALI komponentene i systemet.</p> <p>2. Varmekilder i nærheten For eksempel hvis detektoren er i umiddelbar nærhet av ventilasjonsåpninger eller en projektor, kan de varme luftstrømmene utløse uønsket bevegelsesdeteksjon Plasser detektoren i god avstand til kilder som kan gi uønsket deteksjon.</p>	<p>1. Power consumption on DALI line too high Please be aware of the total power consumption of all the DALI units in your system.</p> <p>2. Heat sources in the vicinity If, for example, the detector is located in the immediate vicinity of ventilation slits or a projector, the warm air currents can trigger motion detection. Place the detector at a sufficient distance from potential sources of interference such as ventilation slits, projectors, beamers etc.</p>
	Produktsida på internet	Tuotesivu internetissä	Produktside på internett	Product page on the internet