

Aleum Glow



1C



- Detetor de movimento com alcance de deteção de 180° e proteção contra intrusão
- Luz ambiente
- Podem ser definidas outras funções através de Bluetooth, utilizando a aplicação B.E.G
- Ajuste mecânico do alcance de diferentes PIRs
- A sensibilidade dos quatro sensores pode ser ajustada e desativada através da aplicação B.E.G
- Fixação na parede

180°

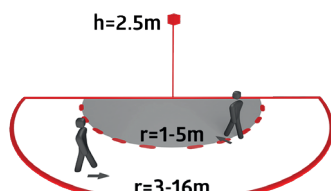
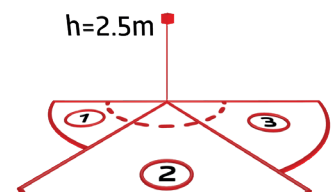

RC-plus next N



1C



- Detetor de movimento com alcance de deteção de 130°, 230° ou 280° e proteção contra intrusão
- Ajuste mecânico do alcance
- Cabeça esférica móvel
- Outras funções podem ser definidas através do controlo remoto opcional
- Montagem na parede, no teto e em cantos

*apenas disponível como indicador de comutação

130°

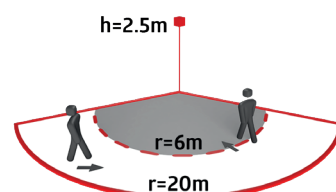

230°

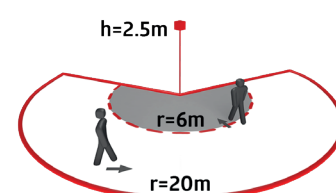

280°

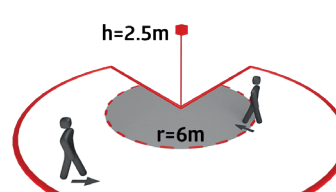

LC-plus



1C



- Detetor de movimento com deteção descendente de 280° para uma monitorização sem falhas
- Cabeça esférica móvel
- Outras funções podem ser definidas através do controlo remoto opcional
- Base especial para montagem em cantos exteriores incluída!
- Fixação na parede
- Versão DALI: Este artigo é um componente do sistema de controlo de iluminação DALI-SYS da B.E.G., que suporta a utilização de dispositivos operacionais DALI (luminárias, relés) de outros fabricantes.

280°

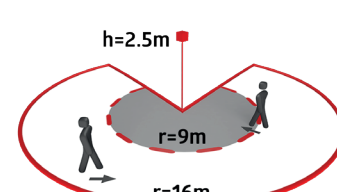

LC-Click N



1C



- Detetor de movimentos com um alcance de deteção de 140° ou 200° e proteção anti-intrusão de 180°
- Cabeça esférica móvel
- Fixação na parede

140°

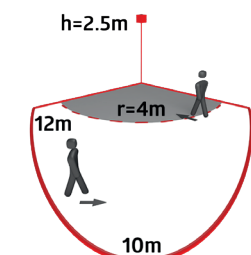

200°

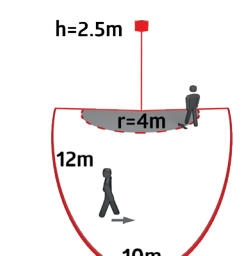

LC-Click



1C



- Detetor de movimento com alcance de deteção de 140° ou 200°
- Cabeça esférica móvel
- Instalação simples graças à base de encaixe
- Fixação na parede

140°

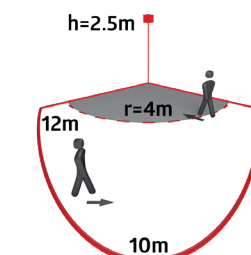

200°

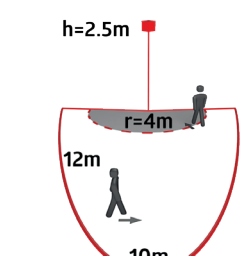

LC-Mini



- DALI-2 multisensor (dispositivo de entrada) com um alcance de deteção de 120°
- Tensão de alimentação através do bus DALI
- Cabeça esférica móvel
- Regulação individual da sensibilidade do sensor PIR
- A parametrização é possível através da utilização de um controlador de aplicação multimestre de qualquer fabricante. Este controlador deve suportar a norma IEC 62386, partes 101/103/303/304.

120°

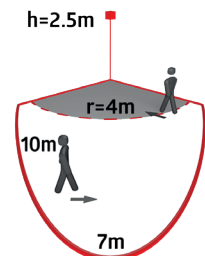



Família Outdoor

Suportes de parede

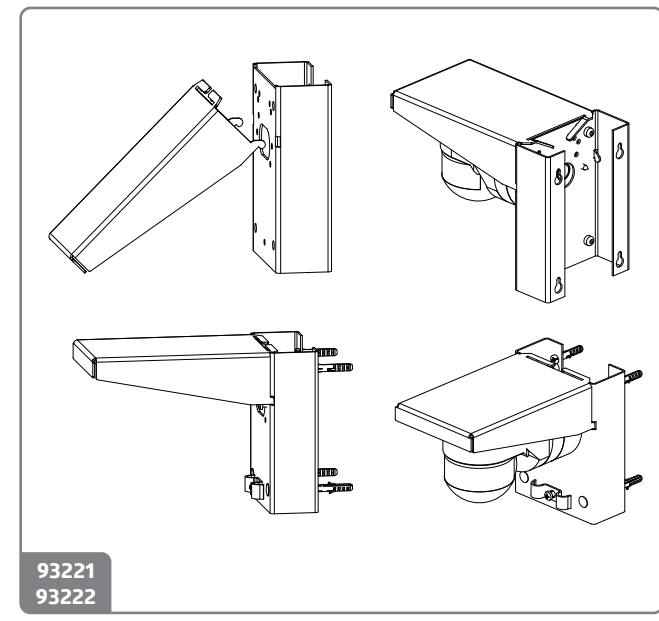
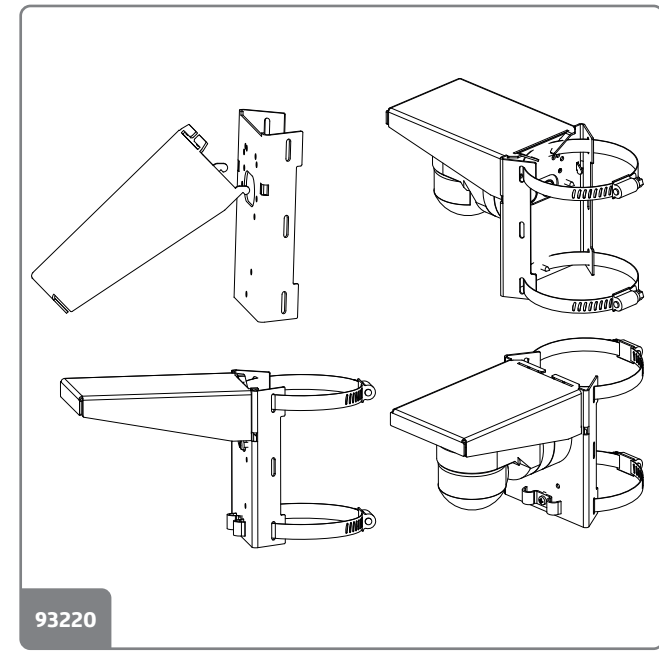

Família no exterior - Visão geral

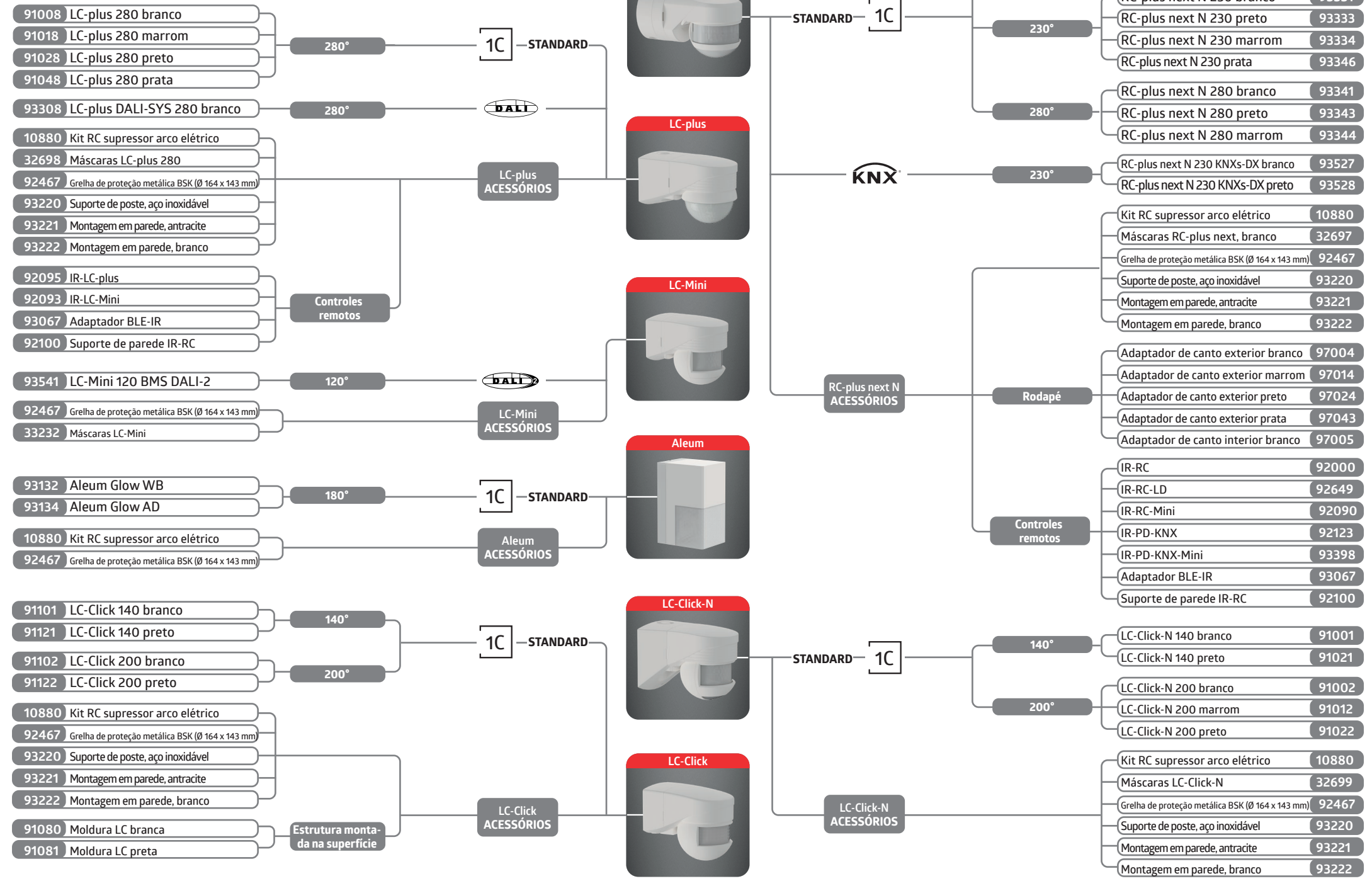

A gama B.E.G. num ápice

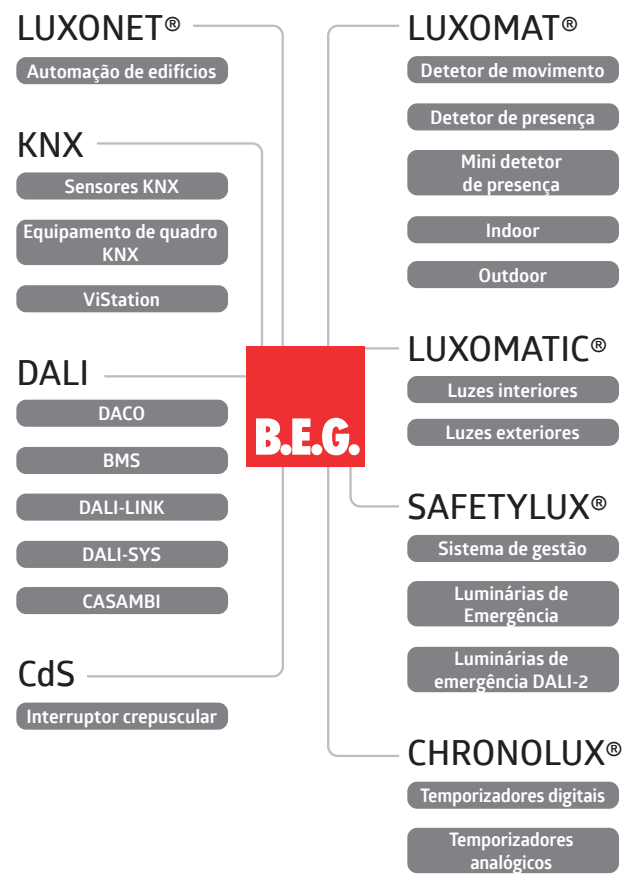

BRÜCK ELECTRONIC,
UNIPESOAAL LDA
Alameda dos Oceanos,
142, Escritório 0A
PT 1990-502 Lisboa
T +351 21 58 70 060
info@luxomat-beg.pt
beg-luxomat.com

SIGA-NOS:



Reservamos-nos o direito de efetuar alterações técnicas e de conceção, bem como de corrigir erros.
LFL 51784-1 - 290725