

Aleum Glow



1C



- Sensor de movimento com alcance de detecção de 180° e proteção contra trepidação
- Luz ambiente
- Outras funções podem ser definidas via Bluetooth usando o aplicativo B.E.G.
- Ajuste mecânico do alcance de diferentes PIRs
- A sensibilidade de todos os quatro detectores pode ser ajustada e desativada por meio do aplicativo B.E.G.
- Montagem na parede

180°

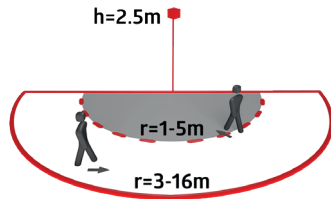
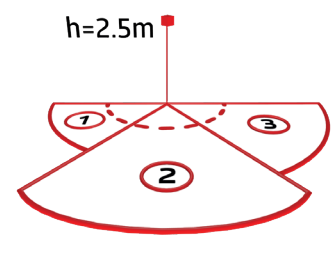

RC-plus next N



1C



- Sensor de movimento com alcance de detecção de 130°, 230° ou 280° e proteção contra deslocamento
- Ajuste mecânico de alcance
- Cabeça esférica móvel
- Outras funções podem ser definidas por meio do controle remoto opcional
- Montagem na parede, no teto e em cantos

*disponível apenas como um indicador de comutação

130°

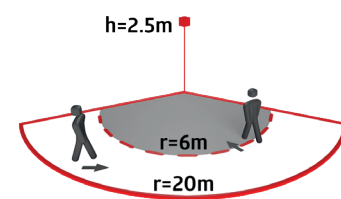

230°

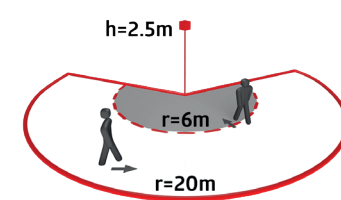

280°

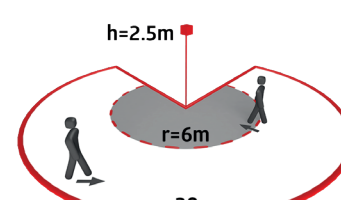

LC-plus



1C



- Sensor de movimento com detecção de 280° voltada para baixo para monitoramento contínuo
- Cabeça esférica móvel
- Outras funções podem ser definidas por meio do controle remoto opcional
- Base especial para montagem em canto externo incluída!
- Montagem na parede
- Versão DALI: Esse artigo é um componente do sistema de controle de iluminação DALI-SYS da B.E.G., que suporta o uso de dispositivos operacionais DALI (luminárias, relés) de outros fabricantes.

280°

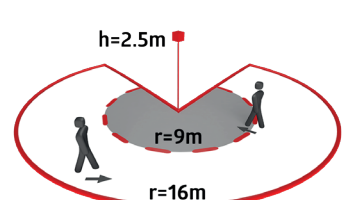

LC-Click N



1C



- Sensor de movimento com alcance de detecção de 140° ou 200° e proteção contra deslocamento de 180°
- Cabeça esférica móvel
- Montagem na parede

140°

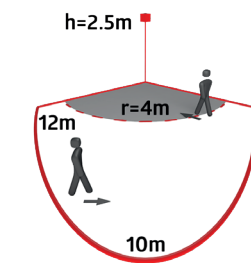

200°

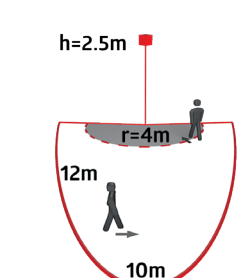

LC-Click



1C



- Sensor de movimento com alcance de detecção de 140° ou 200°
- Cabeça esférica móvel
- Instalação simples graças à base de encaixe
- Montagem na parede

140°

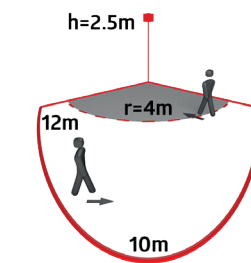

200°

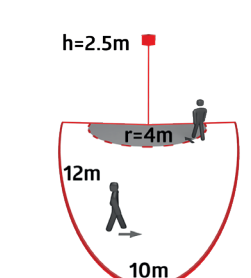

LC-Mini



- DALI-2 multissensor (dispositivo de entrada) com uma faixa de detecção de 120°
- Tensão de alimentação via barramento DALI
- Cabeça esférica móvel
- Ajuste de sensibilidade individual do sensor PIR
- A parametrização é possível por meio de um controlador de aplicação multimaster necessário de qualquer fabricante. Esse controlador deve ser compatível com a norma IEC 62386, partes 101/103/303/304.

120°

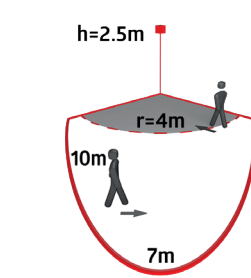



Família Outdoor

Suportes de parede

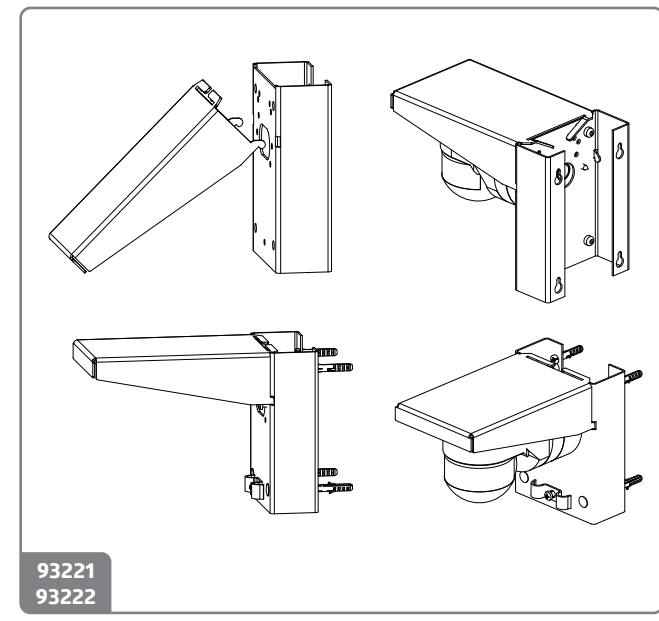
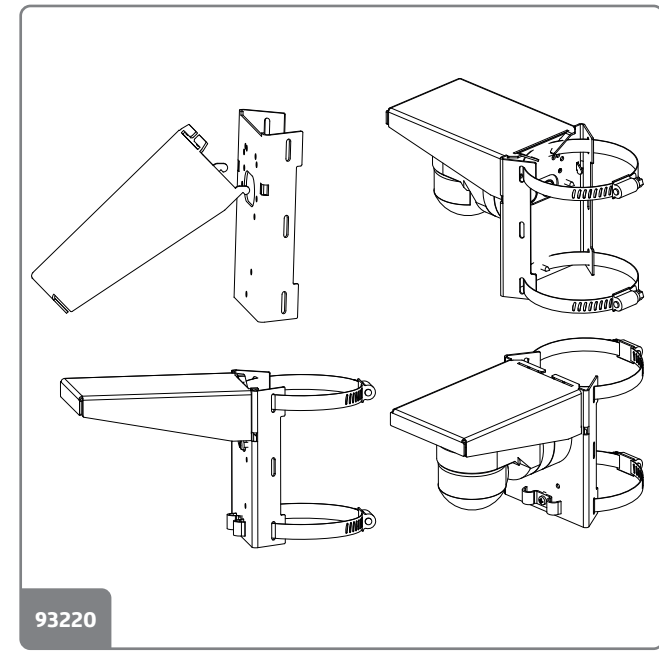

Família ao ar livre - Visão geral

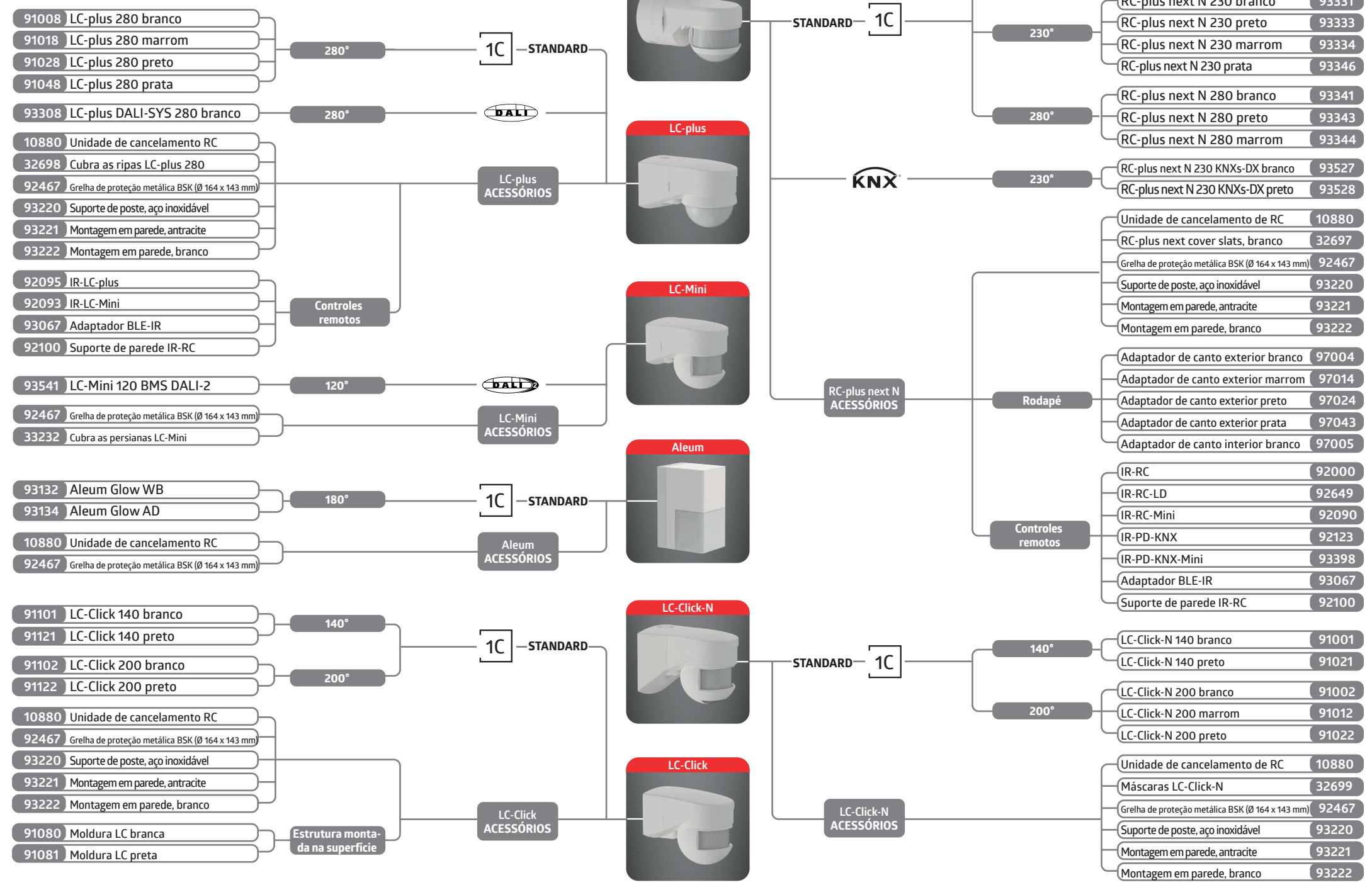

Visão geral da linha B.E.G

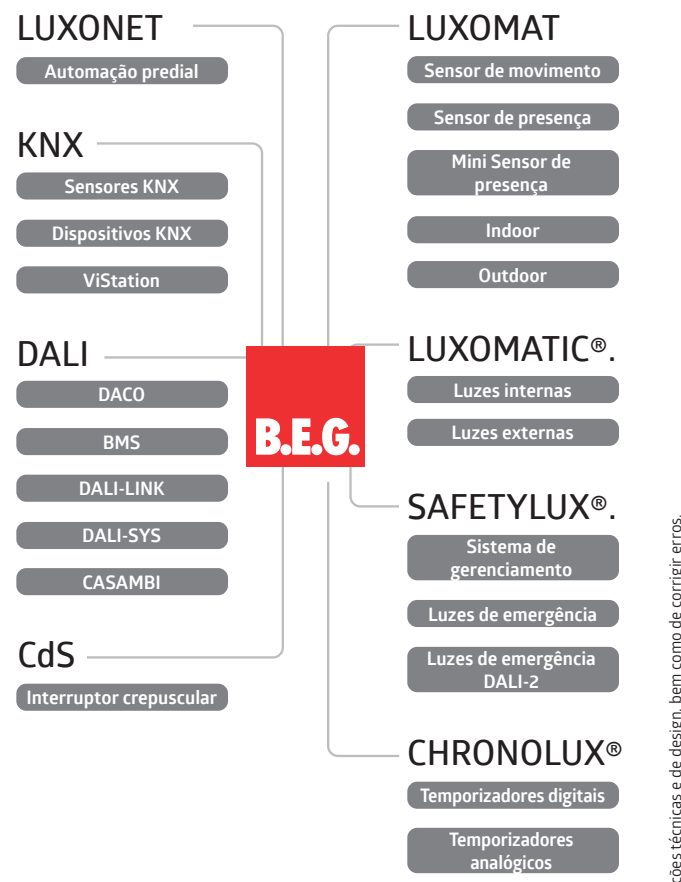

Reservamos-nos o direito de fazer alterações técnicas e de design, bem como de corrigir erros.

B.E.G.
 B.E.G Brasil Ltda.
 Regus - Campinas, Cambuí - 575 Norte Sul
 CEP 13092-106 Campinas - São Paulo

T +55 19 994881501
 info@beg-luxomat.com.br
 beg-luxomat.com

SIGA-NOS: