

LUXOMAT® tervezési példák elektromos szerelők és tervezők számára



Kényelmes és biztonságos tervezés B.E.G.-vel

Egy sor hasznos gyakorlati ötlet, valamint hibaelhárítási tanács mellett ebben a fejezetben számos tervezési példa található a mozgásérzékelők és jelenlét érzékelők felhasználásához irodákban, folyosókon, mélygarázsokban, stb.

Használják ki **B.E.G.** tapasztalatait a sikeres tervezéshez és a **LUXOMAT®** mozgásérzékelők hibátlan alkalmazásához.

Segítünk Önöknek a helyes termék kiválasztásában és a legjobb felszerelési hely megkeresésében. Küldje el hozzánk egyszerűen a terveit faxon vagy e-mailben. A többi mi elintézzük természetesen ingyen.

Index	Oldal
Folyosó	143 - 145
Nagy teremiroda	146
Lépcsőház	147 - 151
Tárgyalószoba	152 - 154
Egyéni iroda	155
Garázs	156 - 158
WC	159 - 160
Tornaterem	161
Magasállványos raktár	162
Osztályterem	163 - 165
Butik	166
Épületbejárat	167



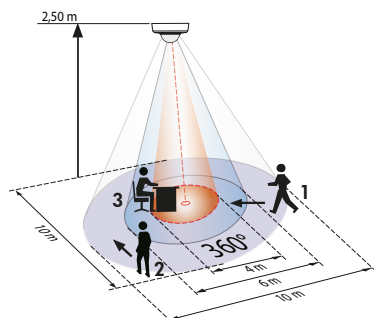

- 1 ■ Megközelítés
- 2 ■ Áthaladás
- 3 ■ Ülő tevékenység

Az optimális felszerelési hely

- A felügyelendő terület teljesen fedje le az érzékelő érzékelési tartománya. Figyelembe kell venni a különböző hatótávolságokat „ülő tevékenységek”, „egyenes haladás az érzékelő felé” és „oldalirányú elhaladás” számára. Ha lehetséges, az érzékelőt szereljék mindig a személyek és járművek mozgásirányától oldalra.
- Ügyeljenek a szabad rálátásra: üveg, ablak, válaszfal, bútorzat, növények, lelógó fényforrások vagy szerelvények korlátozzák az érzékelő érzékelési tartományát.
- Vegyék figyelembe az érzékelési tartományban a zavarforrásokat: fák, bokrok, be és kikapcsoló fűtőszellőzések, ventilátorok, minden olyan készülék, ami hőt bocsát ki stb. (nem zavarforrás: fűtőtestek, számítógépek, napsütötte helyek, helyiség szellőző berendezései).
- Tartsák be a legkevesebb 1 méteres távolságot a kapcsolt fényforrástól.
- A kapcsolt fényforrás nem lehet az érzékelő érzékelési tartományában (pl. érzékelő alatti fényforrás) indirekt lámpák a fénysugarat nem veríthetik közvetlenül az érzékelőre.
- Ha lehetséges, tartsák be a javasolt 2,50 - 3,00 méter közötti szerelési magasságot (UP fali kapcsoló 1,10 - 2,20 méter között, GH-érzékelő (nagy szerelési magasságokhoz 10,00 méterig)).

A korrekt kapcsolás

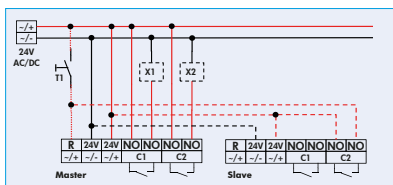

- Soha nem szabad több mint öt készüléket párhuzamosan kapcsolni. Minél több érzékelőt kapcsolnak párhuzamosan, annál nagyobb és áttekinthetlenebb lesz az érzékelési tartomány és annál nagyobb ráfordítást igényel a hibakeresés. Sok párhuzamosan kapcsolt mozgásérzékelőnél a csatlakozó fogyasztók részben bekapcsolva maradhatnak (általában egy RC-tag alkalmazásával megszüntethető).
- Master jelenlét érzékelőket nem szabad párhuzamosan kapcsolni. Az érzékelési tartomány növeléséhez Slave készülékek használhatók (kérjük vegyék figyelembe a megfelelő kapcsolási rajzokat).

A helyes beállítás

Megvilágítási értékek

- Átjárók területe 300 Lux
- Munkaterület (iroda, tárgyalószoba stb.) 600 Lux
- Nagyon jó látást igénylő tevékenységek 1000 Lux
- Fénymérés kikapcsolva (nap szimbólum „sun”) természetes fény nélküli területekre vagy nappal/éjjel („day”/„night”) üzemmódban

Időzítés a világítás vezérléséhez

- Átjárók területe kb. 5 perc
- Munkaterületek kb. 15 perc
- Impulzusüzem (1 másodperc) lépcsőházi automaták vagy épületrendszerek vezérléséhez

Időzítés a készülék vezérléséhez

- Csatlakozó fogyasztó fajtájától függően 5 - 120 perc
- Impulzusüzem épületrendszerek vezérléséhez
- Riasztási impulzus a hibás kapcsolások elkerüléséhez



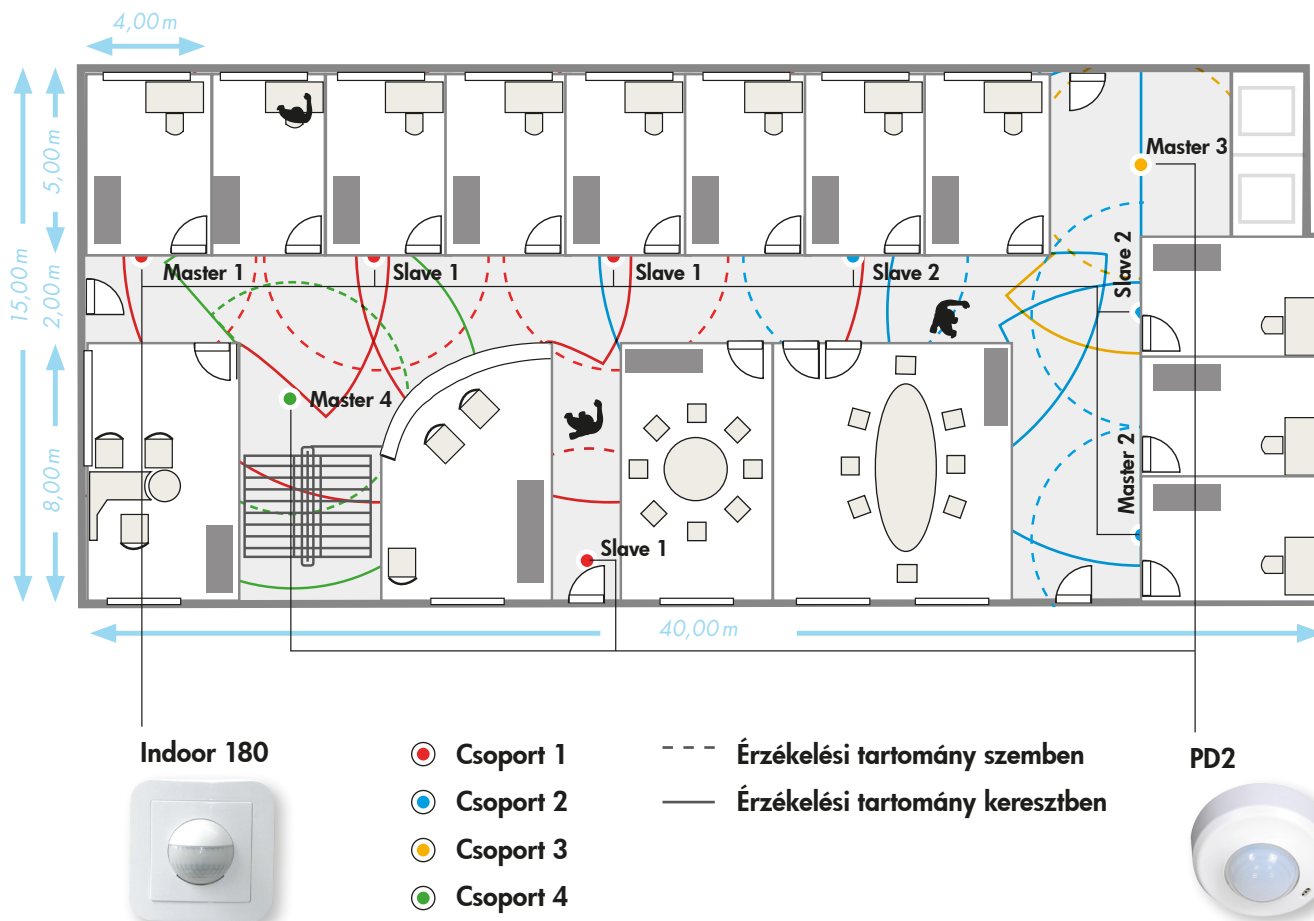

Típus	Szín	Oldal	Cikkszám
Érzékelőbetét Indoor 180-M-2C-UP	–	99	92661
Indoor 180-M-2C, burkolattal kompletten	fehér, RAL9010	99	92136
Érzékelőbetét Indoor 180-S-UP	–	100	92660
Indoor 180-S, burkolattal kompletten	fehér, RAL9010	100	92135
PD2-M-2C-AP	fehér	53	92150
PD2-M-2C-DE	fehér	53	92165
PD2-M-2C-UP	fehér	53	92155
PD2-S-AP	fehér	75	92152
PD2-S-DE	fehér	75	92166
PD2-S-UP	fehér	75	92156

Az alkalmazás leírása:

Irodaszint folyosóján automatikus világításvezérlést kell megvalósítani jelenlét érzékelős fali kapcsolókkal. Négy lámpacsoportot kell képezni és külön-külön kapcsolni: az előteret a személyzeti liftekhez, a fogadóteret, valamint a folyosó két külön részterületét.

Megjegyzések:

Különös figyelmet kell fordítani a belépési zónákra. Kerülni kell a „holtzónákat” a folyosói szakaszokon, szükség esetén növelni kell a időzítést. Az érzékelők közvetlen (sugaras) megközelítése esetén feltétlenül figyelembe kell venni a katalógusban külön jelzett megközelítés hatótávolság adatokat. A folyosók mind a PD4 folyosóérzékelővel, mind az Indoor 180 fali kapcsolóval ideálisan megfigyelhetők.

Helyszín adatai:

Típus: folyosó napfény nélkül
Méretek: h: 40,00 x sz: 15,00 m
Helységmagasság: 2,70 m (tisza belmagasság)

Világítás:

4 külön lámpacsoport EVG-vel

Terméklista:

4 db LUXOMAT® Indoor 180-Slave
2 db LUXOMAT® Indoor 180-Master
1 db LUXOMAT® PD2-Slave
2 db LUXOMAT® PD2-Master

Master beállítása PD2 / Indoor 180:

Időzítés R1: > 5 perc
Megvilágítás R1: 500 Lux vagy egyénileg, távirányítóval
Időzítés R2: opcionális

Áramköri kialakítás:

- Master a fogadó részben és a liftek előterében
- Master/Slave az átjáró területen
- A Master-t mindig a legkevesebb természetes fényt kapó helyre kell szerelni.



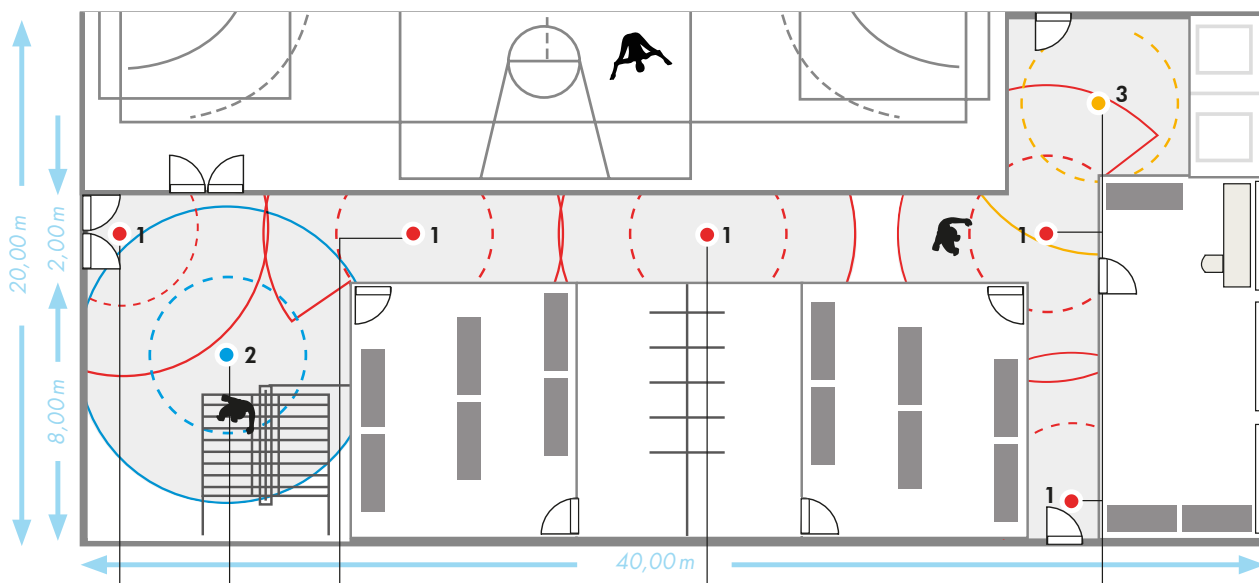

- Csoport 1
- Csoport 2
- Csoport 3

- - - Érzékelési tartomány szemben
- Érzékelési tartomány keresztben

PD3N



Típus	Szín	Oldal	Cikkszám
PD3N-1C-AP	fehér	24	92190
PD3N-1C-DE	fehér	24	92196
PD3N-1C-UP	fehér	24	92186
PD3N-1C-AP Micro	fehér	25	92219
PD3N-1C-DE Micro	fehér	25	92184

■ Az alkalmazás leírása:

Sportcsarnok folyosója 3 lámpacsoporttal: előtér a személyzeti liftekhez (sárga), folyosói terület (piros), lépcsőházi feljáró (kék)

■ Megjegyzések:

Különös figyelmet kell fordítani a belépési zónákra. Kerülni kell a „holtzónákat” a folyosói szakaszokon, szükség esetén növelni kell a időzítést. Az érzékelők közvetlen (sugaras) megközelítése esetén feltétlenül figyelembe kell venni a katalógusban külön jelzett „megközelítés” hatótávolság adatokat.

■ Helyszín adatai:

Típus: folyosó napfény nélkül
Méretek: h: 40,00 x sz: 15,00 m
Helyiségmagasság: 2,70 m (tisztá belmagasság)

■ Világítás:

3 külön lámpacsoport EVG-vel

■ Terméklista:

7 db LUXOMAT® PD3N-AP/DE/UP

■ Beállítások PD3N:

Időzítés: > 5 perc
Érzékenység: éjjel/nappal („sun” szimbólum)

■ Áramköri kialakítás:

- Párhuzamos üzemeltetés a folyosói területen
- Normál üzemeltetés a lifthelyiségben és a lépcsőházi feljáróban



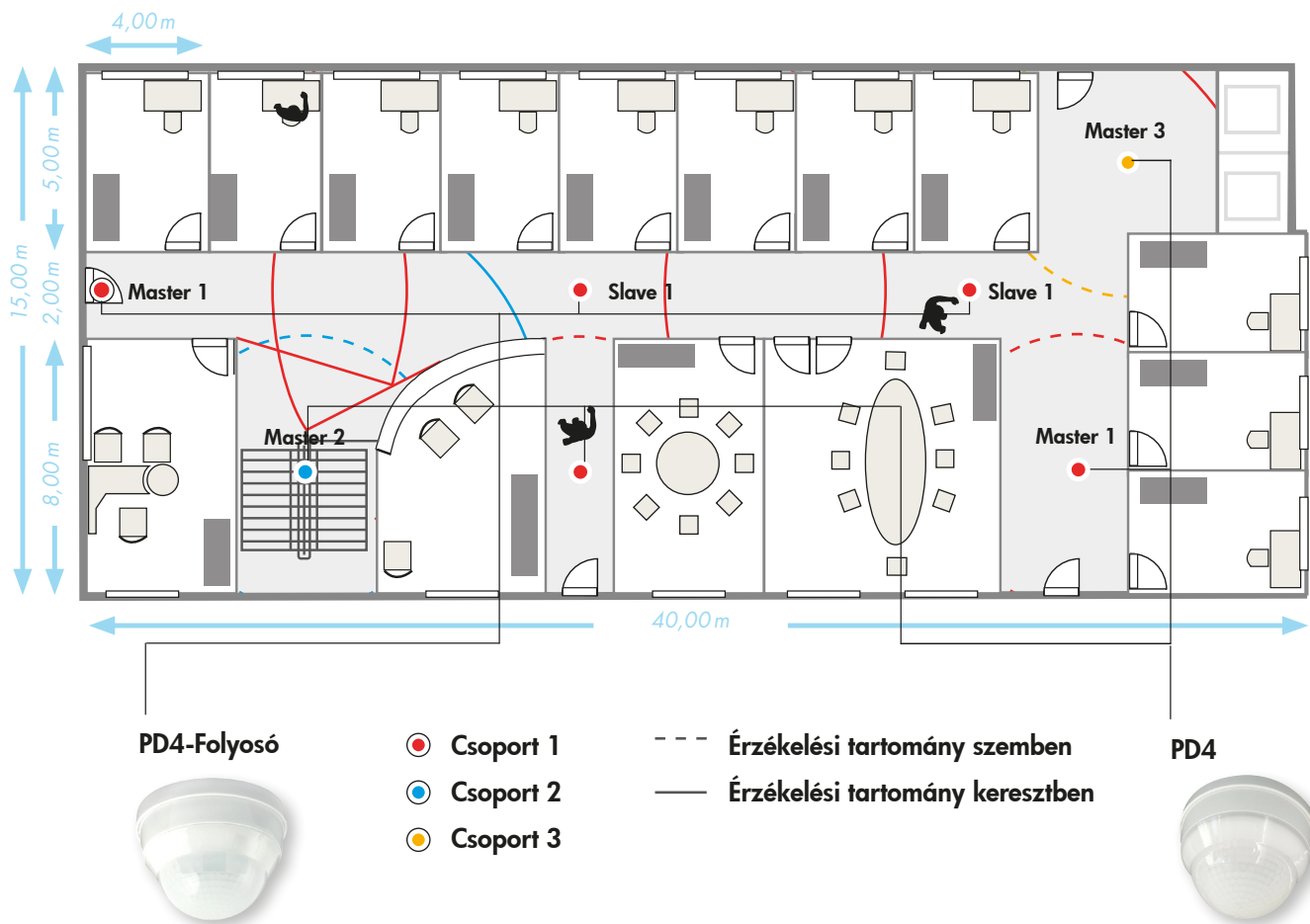

Típus	Szín	Oldal	Cikkszám
PD4-M-2C-K-AP	fehér	55	92440
PD4-M-2C-K-DE	fehér	55	92143
PD4-M-2C-K-UP	fehér	55	92443
PD4-S-K-AP	fehér	77	92442
PD4-S-K-DE	fehér	77	92444
PD4-S-K-UP	fehér	77	92445
PD4-M-2C-AP	fehér	54	92140
PD4-M-2C-DE	fehér	54	92148
PD4-M-2C-UP	fehér	54	92255

■ Az alkalmazás leírása:

Irodaszint folyosója 3 lámpacsoporttal:
előtér a személyzeti liftekhez (sárga), folyosói terület (piros),
lépcsőházi feljáró (kék)

■ Megjegyzések:

Különös figyelmet kell fordítani a belépési zónákra. Kerülni kell a „holtzónákat” a folyosói szakaszokon, szükség esetén növelni kell a időzítést. Az érzékelők közvetlen (sugaras) megközelítése esetén feltétlenül figyelembe kell venni a katalógusban külön jelzett megközelítés hatótávolság adatokat, a folyosóérzékelőre 10 m sugar érvényes. A nagy frontális érzékenység csak a folyosói tengelyen (180°) érvényes. Erre keresztben +90° a standard PD4 frontális érzékenysége érvényes.

■ Helyszín adatai:

Típus: folyosó napfény nélkül
Helységmagasság: 2,70 m

■ Világítás:

3 külön lámpacsoport EVG-vel

■ Terméklista:

1 db LUXOMAT® PD4-Master-K (folyosói jelenlét érzékelő)
2 db LUXOMAT® PD4-Slave-K (folyosói jelenlét érzékelő)
4 db LUXOMAT® PD4-Master-AP/UP/DE

■ Beállítások PD4:

Időzítés: kb. 5 perc
Érzékenység: éjjel/nappal („sun” szimbólum)

■ Áramköri kialakítás:

- Master/Slave üzemeltetés a folyosói területen
- Normál üzemeltetés a liftek előterében és a lépcsőházi feljáróban



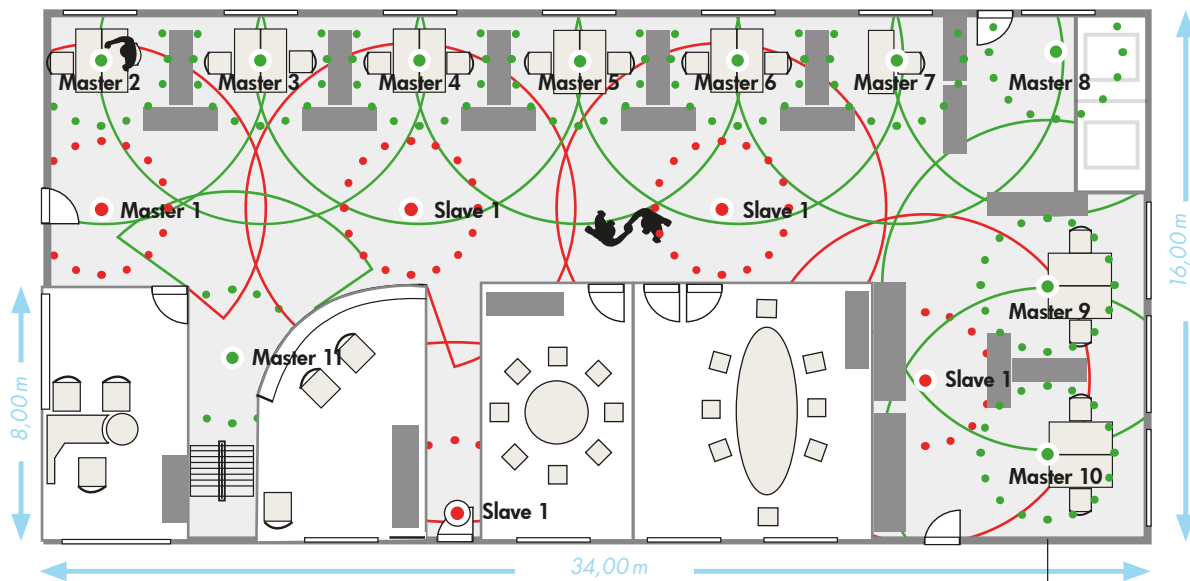

● Csoport 1

● Csoport 2 - 11

● ● Érzékelési tartomány ülő tevékenység

— Érzékelési tartomány keresztben

PD2



Típus	Szín	Oldal	Cikkszám
PD2-M-2C-AP	fehér	53	92150
PD2-M-2C-DE	fehér	53	92165
PD2-M-2C-UP	fehér	53	92155
PD2-S-AP	fehér	75	92152
PD2-S-DE	fehér	75	92166
PD2-S-UP	fehér	75	92156

■ Az alkalmazás leírása:

Nagyterű irodában automatikus világításvezérlést kell megvalósítani mozgásérzékelőkkel. A dupla és egyedi munkahelyek, a fogadórész és az előtér a személyzeti liftekhez külön-külön kapcsolandó. Az áthaladási területet összességében kell figyelni.

■ Helyszín adatai:

Típus: nagyterű iroda napfényvel
Méretek: h: 34,00 x sz: 16,00 m
Helyiségmagasság: 2,70 m (tisztá belmagasság)

■ Világítás:

11 külön lámpacsoport EVG-vel

■ Terméklista:

4 db LUXOMAT® PD2-Slave
11 db LUXOMAT® PD2-Master

■ Beállítások PD2-Master:

Időzítés R1: 5 perc
Megvilágítás R1: 300 Lux vagy egyénileg, távirányítóval
Időzítés R2: opcionális

■ Áramköri kialakítás:

Master üzemmód a munkahelyeken és a fogadórészben, Master/Slave kapcsolás az átjáró területen. - A Master-t mindig a legkevesebb természetes fényt kapó helyre kell szerelni.



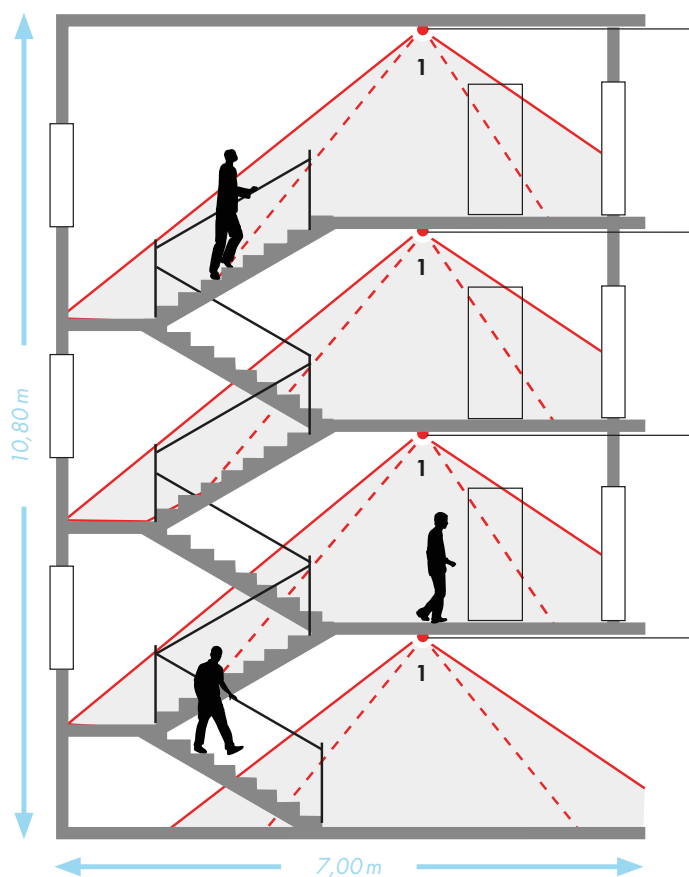

PD3N

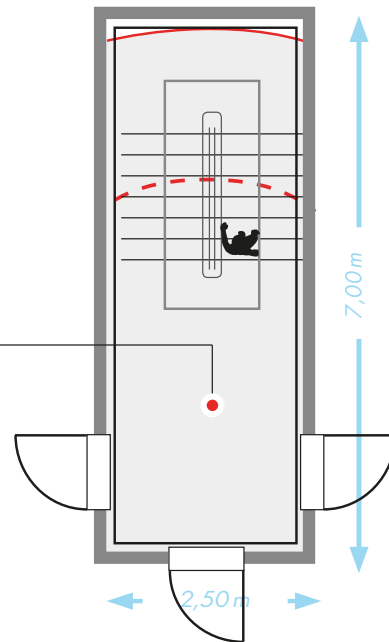

● Csoport 1

- - - Érzékelési tartomány
szemben— Érzékelési tartomány
keresztben

Típus	Szín	Oldal	Cikkszám
PD3N-1C-AP	fehér	24	92190
PD3N-1C-DE	fehér	24	92196
PD3N-1C-UP	fehér	24	92186

Az alkalmazás leírása:

Társasház lépcsőházában a világítást összességében jelenlét érzékelőkkel automatikusan kell szabályozni. A jelenlét érzékelőket a mennyezetre kell szerelni.

Helyszín adatai:

Típus: lépcsőház 3 lakószinttel és egy pinceszinttel, természetes fény nélkül
Méretek: h: 7,00 x sz: 2,50 m
Szintmagasság: 2,70 m (tisztá belmagasság)

Világítás:

1 lámpacsoport EVG-vel

Terméklista:

4 db LUXOMAT® PD3N

Beállítások:

Időzítés: 5 perc
Megvilágítás: „sun” szimbólum

Áramköri kialakítás:

Párhuzamos üzemeltetés

Alternatívák:

6. sz. tervezési példa:

Lépcsőház LUXOMAT® PD2 jelenlét érzékelőkkel

7. sz. tervezési példa:

Lépcsőház LUXOMAT® Indoor 180-R mozgásérzékelőkkel, 3 vezetékes

8. sz. tervezési példa:

Lépcsőház LUXOMAT® Indoor 180-TR mozgásérzékelőkkel, 2 vezetékes, impulzusvezérlés

9. sz. tervezési példa:

Lépcsőház LUXOMAT® RC-plus next mozgásérzékelőkkel



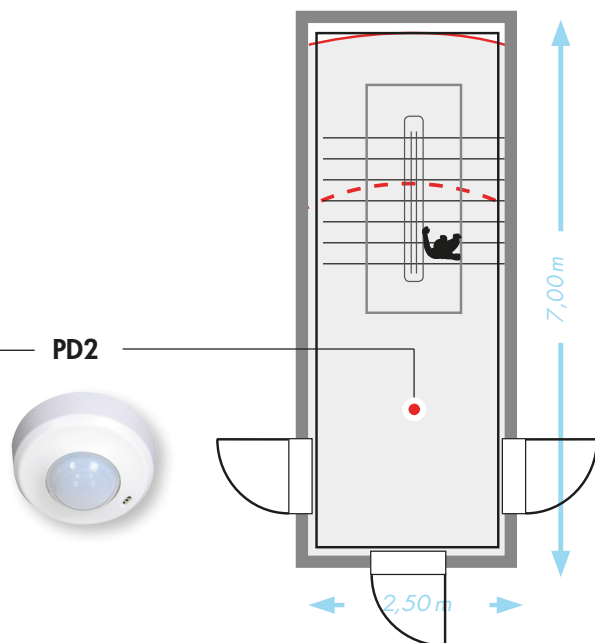
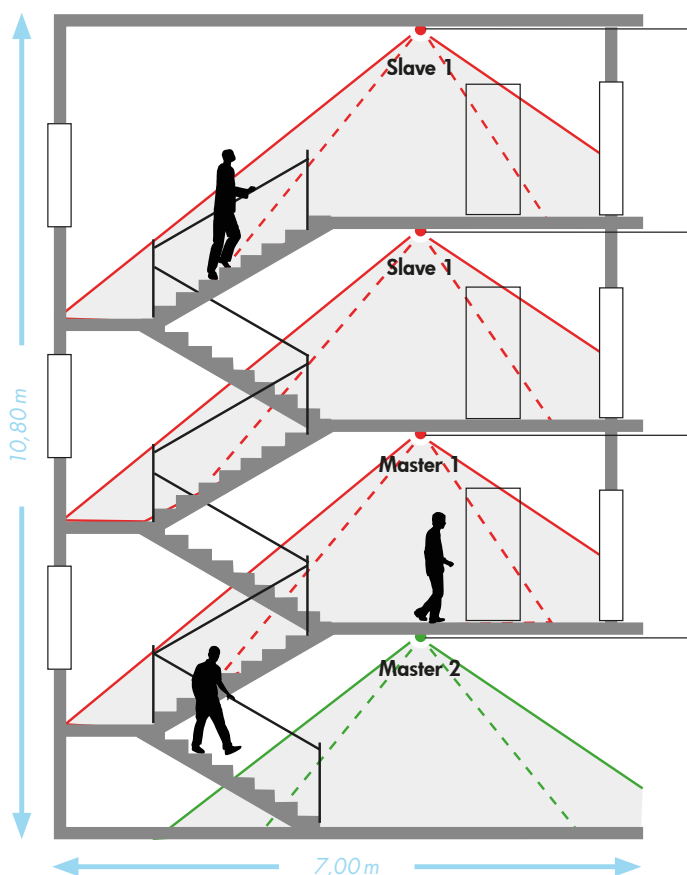

- Csoport 1
- Csoport 2

- - - Érzékelési tartomány szemben
- Érzékelési tartomány keresztben

Típus	Szín	Oldal	Cikkszám
PD2-M-2C-AP	fehér	53	92150
PD2-M-2C-DE	fehér	53	92165
PD2-M-2C-UP	fehér	53	92155
PD2-S-AP	fehér	75	92152
PD2-S-DE	fehér	75	92166
PD2-S-UP	fehér	75	92156

■ Az alkalmazás leírása:

Társasház lépcsőházában két világításcsoportot (lakószintek/pinceszintek) mozgásérzékelőkkel automatikusan kell szabályozni. Az eszközöket a mennyezetre kell szerelni.

■ Helyszín adatai:

Típus: lépcsőház 3 lakószinttel és egy pincszinttel, természetes fény nélkül
Méretetek: h: 7,00 x sz: 2,50 m
Szintmagasság: 2,70 m (tiszta belmagasság)

■ Világítás:

2 lámpacsoport EVG-vel
(pincszint természetes fény nélkül, lakószintek)

■ Terméklista:

2 db LUXOMAT® PD2-Slave
2 db LUXOMAT® PD2-Master

■ Beállítások PD2-Master:

Időzítés R1: 5 perc
Megvilágítás R1: 300 Lux
Időzítés R2: opcionális

■ Áramköri kialakítás:

Master/Slave kapcsolás opcionális nyomógomb vezérléssel a lakószinteken. - A Master-t mindig a legkevesebb természetes fényt kapó helyre kell szerelni. Master üzemmód opcionális nyomógomb vezérléssel a pincszinten.

■ Alternatívák:

5. sz. tervezési példa:

Lépcsőház LUXOMAT® PD3N mozgásérzékelőkkel

7. sz. tervezési példa:

Lépcsőház LUXOMAT® Indoor 180-R mozgásérzékelőkkel, 3 vezetékes

8. sz. tervezési példa:

Lépcsőház LUXOMAT® Indoor 180-TR mozgásérzékelőkkel, 2 vezetékes, impulzusvezérlés

9. sz. tervezési példa:

Lépcsőház LUXOMAT® RC-plus next mozgásérzékelőkkel



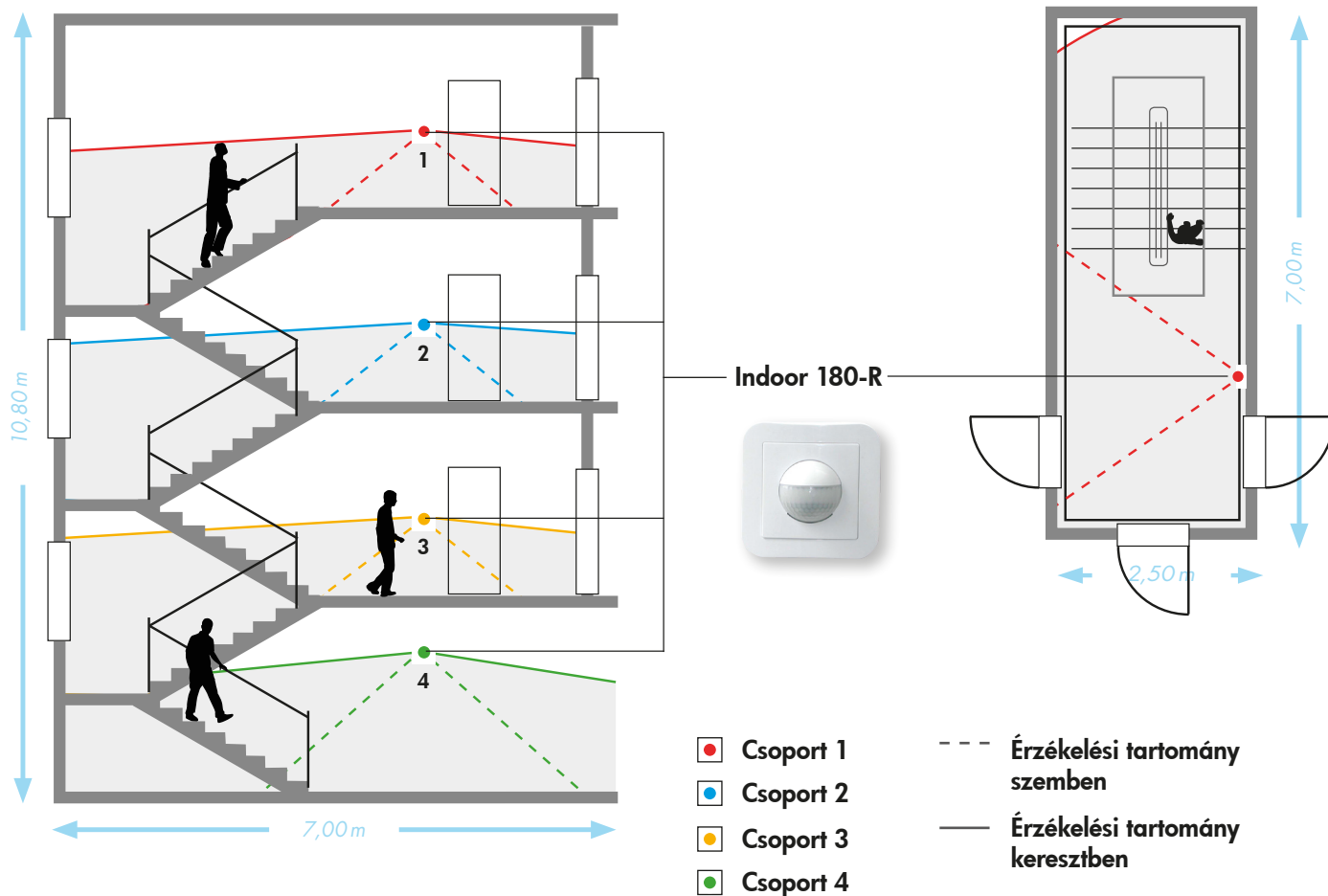

Típus	Szín	Oldal	Cikkszám
Érzékelőbetét Indoor 180-R-UP	–	95	92665
Indoor 180-R, burkolattal teljesen	fehér, RAL9010	95	92623

■ Az alkalmazás leírása:

Társasház lépcsőházában a világítást szintenként mozgásérzékelőkkel automatikusan kell szabályozni. A mozgásérzékelőket fali kapcsolóként kell kiképezni.

■ Helyszín adatai:

Típus: lépcsőház 3 lakószinttel és egy pinceszinttel, természetes fény nélkül
Méretek: h: 7,00 x sz: 2,50 m
Szintmagasság: 2,70 m (tisztá belmagasság)

■ Világítás:

4 külön lámpacsoport

■ Terméklista:

4 db LUXOMAT® Indoor 180-R

■ Beállítások:

Időzítés: 5 perc
Megvilágítás: éjjel/nap (,,sun“ szimbólum)

■ Áramköri kialakítás:

Normál üzemmód (szintenként, opcionális nyomógomb vezérlés NO)

■ Alternatívák:

5. sz. tervezési példa:

Lépcsőház LUXOMAT® PD3N mozgásérzékelőkkel

6. sz. tervezési példa:

Lépcsőház LUXOMAT® PD2 jelenlét érzékelőkkel

8. sz. tervezési példa:

Lépcsőház LUXOMAT® Indoor 180-TR mozgásérzékelőkkel, 2 vezetékes, impulzusvezérlés

9. sz. tervezési példa:

Lépcsőház LUXOMAT® RC-plus next mozgásérzékelőkkel



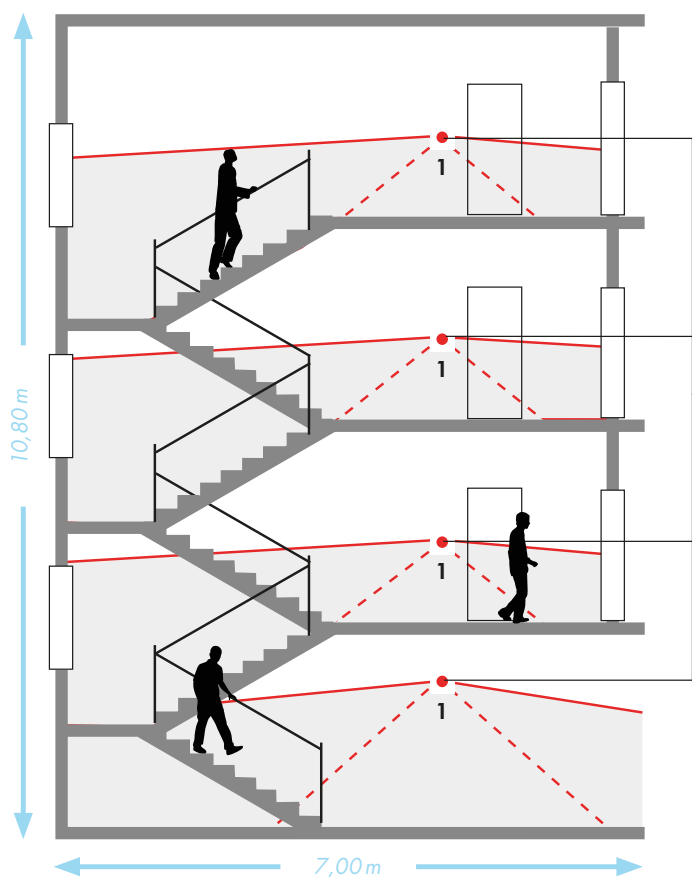

Indoor 180-TR

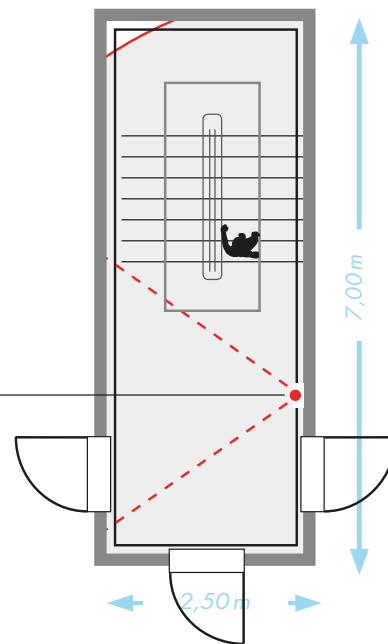

■ Csoport 1

--- Érzékelési tartomány szemben

— Érzékelési tartomány keresztben

Típus	Szín	Oldal	Cikkszám
Érzékelőbetét Indoor 180-TR-UP	–	97	92668
Indoor 180-TR, burkolattal kompletten	fehér, RAL9010	97	92650

■ Az alkalmazás leírása:

Társasház lépcsőházában a világítást szintenként mozgásérzékelőkkel automatikusan kell szabályozni. A mozgásérzékelőket fali kapcsolóként kell kiképezni.

■ Helyszín adatai:

Típus: lépcsőház 3 lakoszinttel és egy pinceszinttel, természetes fény nélkül
Méretek: h: 7,00 x sz: 2,50 m
Szintmagasság: 2,70 m (tisztá belmagasság)

■ Világítás:

1 lámpacsoport lépcsőházi világítás automatával

■ Terméklista:

4 db LUXOMAT® Indoor 180-TR

■ Beállítások:

Időzítés: lehetőleg megegyezik a lépcsőházi világítás automaták időzítésével
Megvilágítás: éjjel/nappal („sun” szimbólum)

■ Áramköri kialakítás:

Párhuzamos üzemeltetés

■ Alternatívák:

5. sz. tervezési példa:

Lépcsőház LUXOMAT® PD3N mozgásérzékelőkkel

6. sz. tervezési példa:

Lépcsőház LUXOMAT® PD2 jelenlét érzékelőkkel

7. sz. tervezési példa:

Lépcsőház LUXOMAT® Indoor 180-R mozgásérzékelőkkel, 3 vezeték

9. sz. tervezési példa:

Lépcsőház LUXOMAT® RC-plus next mozgásérzékelőkkel



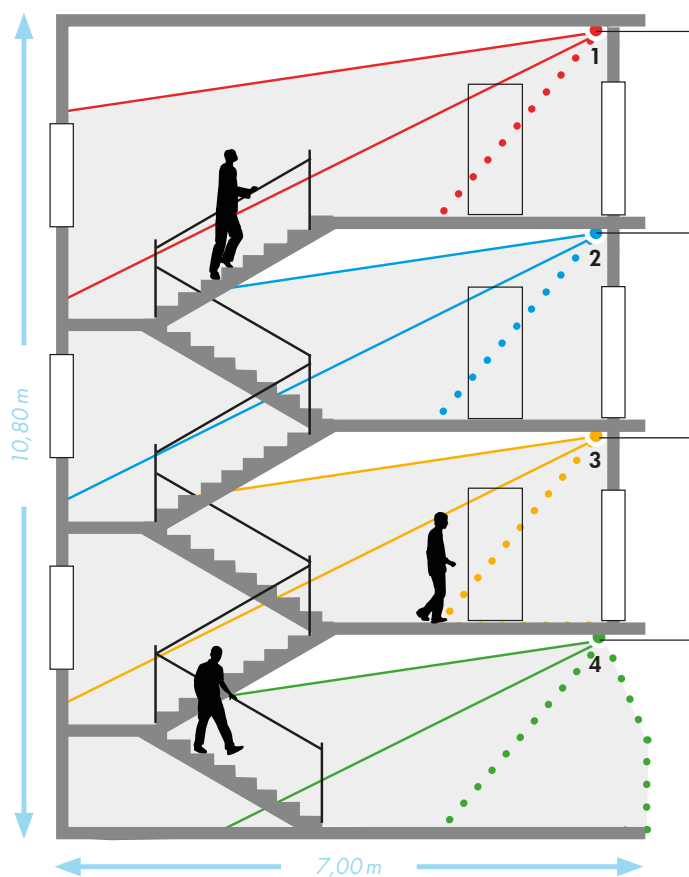

RC-plus next

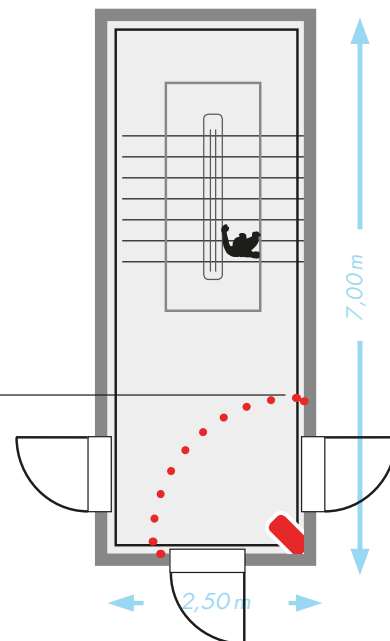

- Csoport 1
- Csoport 2
- Csoport 3
- Csoport 4

- • • Alábújtás védelem
- Érzékelési tartomány keresztben

Típus	Szín	Oldal	Cikkszám
RC-plus next 130	fehér	10	97001
RC-plus next 130	barna	10	97011
RC-plus next 130	fekete	10	97021

Az alkalmazás leírása:

Társasház lépcsőházában a világítást szintenként mozgásérzékelőkkel automatikusan kell szabályozni. A mozgásérzékelőket a mennyezetre kell szerelni.

Helyszín adatai:

Típus: lépcsőház 3 lakószinttel és egy pinceszinttel, természetes fény nélkül
Méretek: h: 7,20 x sz: 2,50 m
Szintmagasság: 2,70 m (tisztá belmagasság)

Világítás:

4 külön lámpacsoport

Terméklista:

4 db LUXOMAT® RC-plus next 130

Beállítások RC-plus next:

Időzítés: 4 perc
Megvilágítás: éjjel/nap (,,sun" szimbólum)

Áramkörü kialakítás:

Normál üzemmód (szintenként, opcionális nyomógomb vezérlés NO)

Alternatívák:

5. sz. tervezési példa:

Lépcsőház LUXOMAT® PD3N mozgásérzékelőkkel

6. sz. tervezési példa:

Lépcsőház LUXOMAT® PD2 jelenlét érzékelőkkel

7. sz. tervezési példa:

Lépcsőház LUXOMAT® Indoor 180-R mozgásérzékelőkkel, 3 vezeték

8. sz. tervezési példa:

Lépcsőház LUXOMAT® Indoor 180-TR mozgásérzékelőkkel, 2 vezeték, impulzusvezérlés



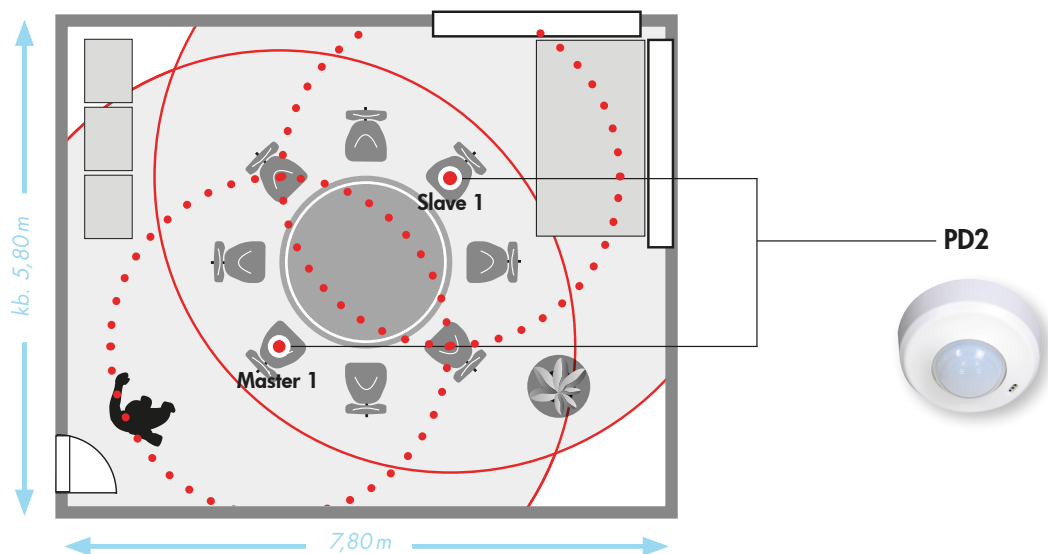

- Csoport 1 ●●● Érzékelési tartomány ülő tevékenység
— Érzékelési tartomány keresztben

Típus	Szín	Oldal	Cikkszám
PD2-M-2C-AP	fehér	53	92150
PD2-M-2C-DE	fehér	53	92165
PD2-M-2C-UP	fehér	53	92155
PD2-S-AP	fehér	75	92152
PD2-S-DE	fehér	75	92166
PD2-S-UP	fehér	75	92156

■ Az alkalmazás leírása:

A tárgyalóban a világítást jelenléttől és természetes fénytől függően kell vezérelni. Az automatikus vezérlés ellenére legyen lehetséges az aktuális kapcsolási állapot manuális befolyásolása nyomógombbal ill. távvezérlés útján. A mozgásérzékelőket a mennyezetre kell szerelni.

■ Helyszín adatai:

Típus: tárgyaló napfényrel
 Méretek: h: 7,80 x sz: 5,80 m
 Helyiségmagasság: 2,70 m (tisztá belmagasság)

■ Világítás:

1 lámpacsoport EVG-vel

■ Terméklista:

1 db LUXOMAT® PD2-Slave
 1 db LUXOMAT® PD2-Master

■ Beállítások:

Időzítés R1: mind. 5 perc
 Megvilágítás R1: 300 Lux
 Időzítés R2: opcionális

■ Áramköri kialakítás:

Master/Slave kapcsolás opcionális nyomógomb vezérléssel.
 A Master-t mindig a legkevesebb természetes fényt kapó helyre kell szerelni.

■ Alternatívák:

11. sz. tervezési példa: B tárgyaló
12. sz. tervezési példa: C tárgyaló



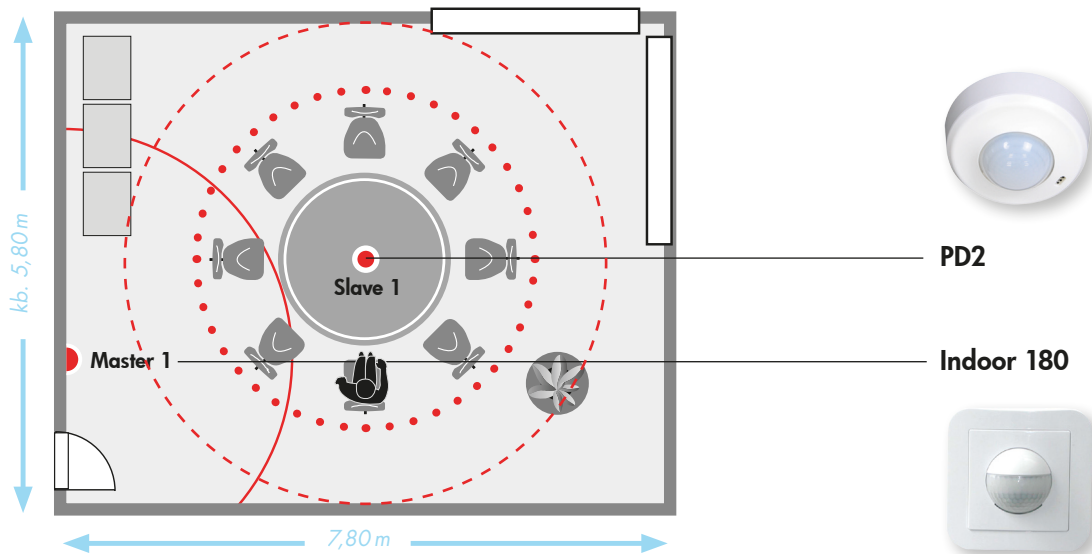

- ⊙ Csoport 1
- • • Érzékelési tartomány ülő tevékenység
 - - - Érzékelési tartomány szemben
 - Érzékelési tartomány keresztben

Típus	Szín	Oldal	Cikkszám
Érzékelőbetét Indoor 180-M-2C-UP	–	99	92661
Indoor 180-M-2C, burkolattal kompletten	fehér, RAL9010	99	92136
PD2-S-AP	fehér	75	92152
PD2-S-DE	fehér	75	92166
PD2-S-UP	fehér	75	92156

Az alkalmazás leírása:

A tárgyalóban a világítást jelenléttől és természetes fénytől függően kell vezérelni. Az automatikus vezérlés ellenére legyen lehetséges az aktuális kapcsolási állapot manuális befolyásolása nyomógombbal ill. távvezérlés útján. A mozgásérzékelőket a falra és a mennyezetre kell szerelni.

Helyszín adatai:

Típus: tárgyaló napfényvel
Méretek: h: 7,80 x sz: 5,80 m
Helyiségmagasság: 2,70 m (tisztá belmagasság)

Világítás:

1 lámpacsoport EVG-vel

Terméklista:

1 db LUXOMAT® PD2-Slave
1 db LUXOMAT® Indoor 180-Master

Beállítások Indoor 180-Master:

Időzítés R1: mind. 5 perc
Megvilágítás R1: 300 Lux
Időzítés R2: opcionális

Áramköri kialakítás:

Master/Slave kapcsolat opcionális nyomógomb vezérléssel.
A Master-t mindig a legkevesebb természetes fényt kapó helyre kell szerelni.

Alternatívák:

10. sz. tervezési példa: A tárgyaló
12. sz. tervezési példa: C tárgyaló



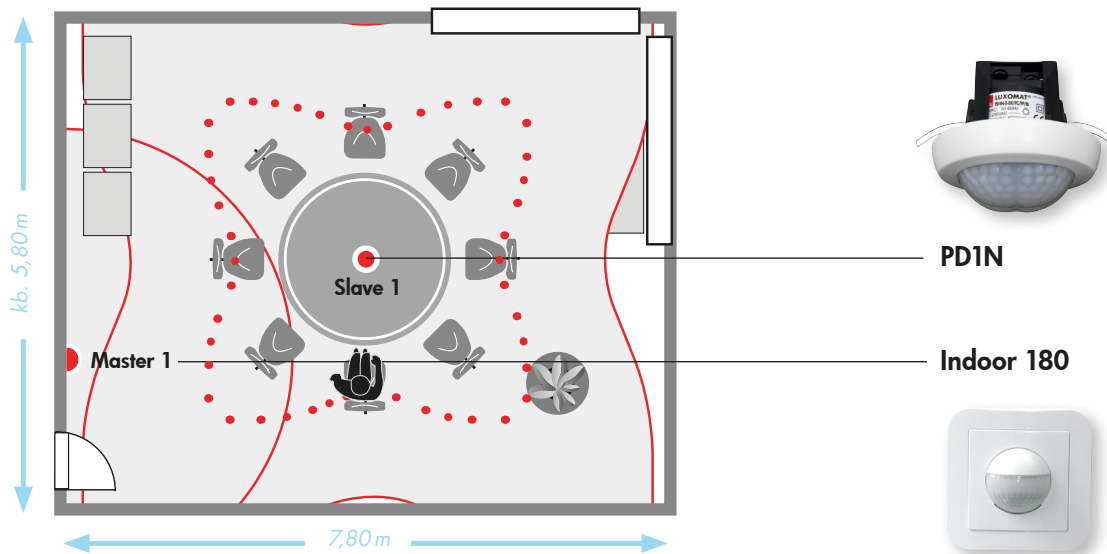

- Csoport 1 ••• Érzékelési tartomány ülő tevékenység
 — Érzékelési tartomány keresztben

Típus	Szín	Oldal	Cikkszám
Érzékelőbetét Indoor 180-M-2C-UP	–	99	92661
Indoor 180-M-2C, burkolattal kompletten	fehér, RAL9010	99	92136
PD1N-S-AP	fehér	74	92878
PD1N-S-DE	fehér	74	92875
PD1N-S-UP	fehér	74	92872

■ Az alkalmazás leírása:

A tárgyalóban a világítást jelenléttől és természetes fénytől függően kell vezérelni. Az automatikus vezérlés ellenére legyen lehetséges az aktuális kapcsolási állapot manuális befolyásolása nyomógombbal ill. távvezérlés útján. A mozgásérzékelőket a falra és a mennyezetre kell szerelni.

■ Helyszín adatai:

Típus: tárgyaló napfényvel
 Méretek: h: 7,80 x sz: 5,80 m
 Helyiségmagasság: 2,70 m (tisztá belmagasság)

■ Világítás:

1 lámpacsoport EVG-vel

■ Terméklista:

1 db LUXOMAT® PD1N-Slave
 1 db LUXOMAT® Indoor 180-Master

■ Beállítások Indoor 180-Master:

Időzítés R1: mind. 5 perc
 Megvilágítás R1: 300 Lux
 Időzítés R2: opcionális

■ Áramköri kialakítás:

Master/Slave kapcsolás opcionális nyomógomb vezérléssel.
 A Master-t mindig a legkevesebb természetes fényt kapó helyre kell szerelni.

■ Alternatívák:

10. sz. tervezési példa: A tárgyaló
11. sz. tervezési példa: B tárgyaló



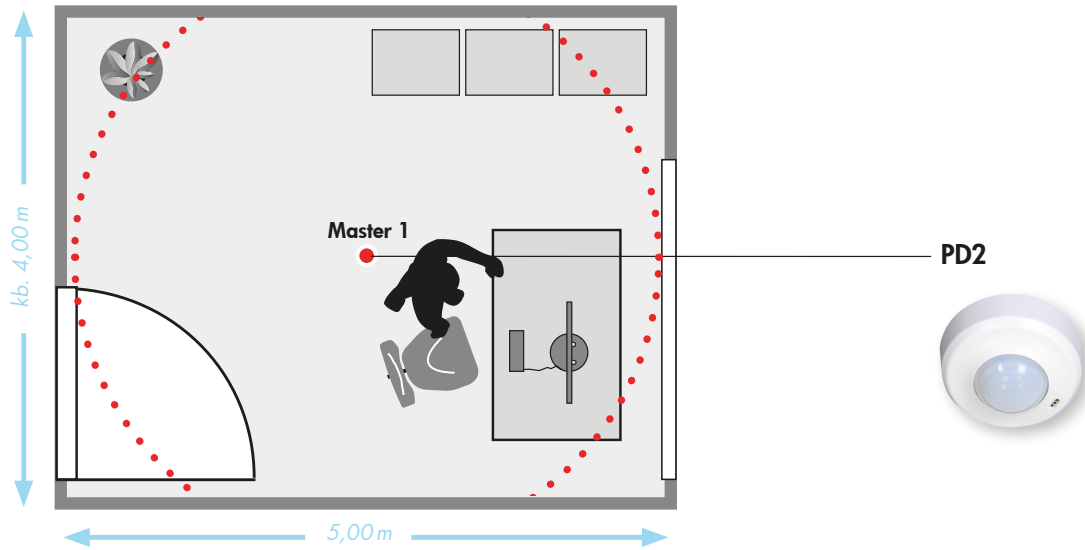

- Csoport 1 . . . Érzékelési tartomány ülő tevékenység

Típus	Szín	Oldal	Cikkszám
PD2-M-2C-AP	fehér	53	92150
PD2-M-2C-DE	fehér	53	92165
PD2-M-2C-UP	fehér	53	92155

■ Az alkalmazás leírása:

Az egyedi irodában a világítást jelenléttől és természetes fénytől függően kell vezérelni. Az automatikus vezérlés ellenére legyen lehetséges az aktuális kapcsolási állapot manuális befolyásolása nyomógombbal ill. távvezérlés útján. A mozgásérzékelőket a mennyezetre kell szerelni.

■ Helyszín adatai:

Típus: egyedi iroda napfényrel
Méretek: 4,00 x 5,00 m

■ Világítás:

1 lámpacsoport EVG-vel

■ Terméklista:

1 db LUXOMAT® PD2-Master

■ Beállítások:

Időzítés R1: 10 perc
Megvilágítás R1: 300 Lux vagy egyénileg, távirányítóval
Időzítés R2: opcionális

■ Áramköri kialakítás:

Master üzemmód opcionális nyomógomb vezérléssel

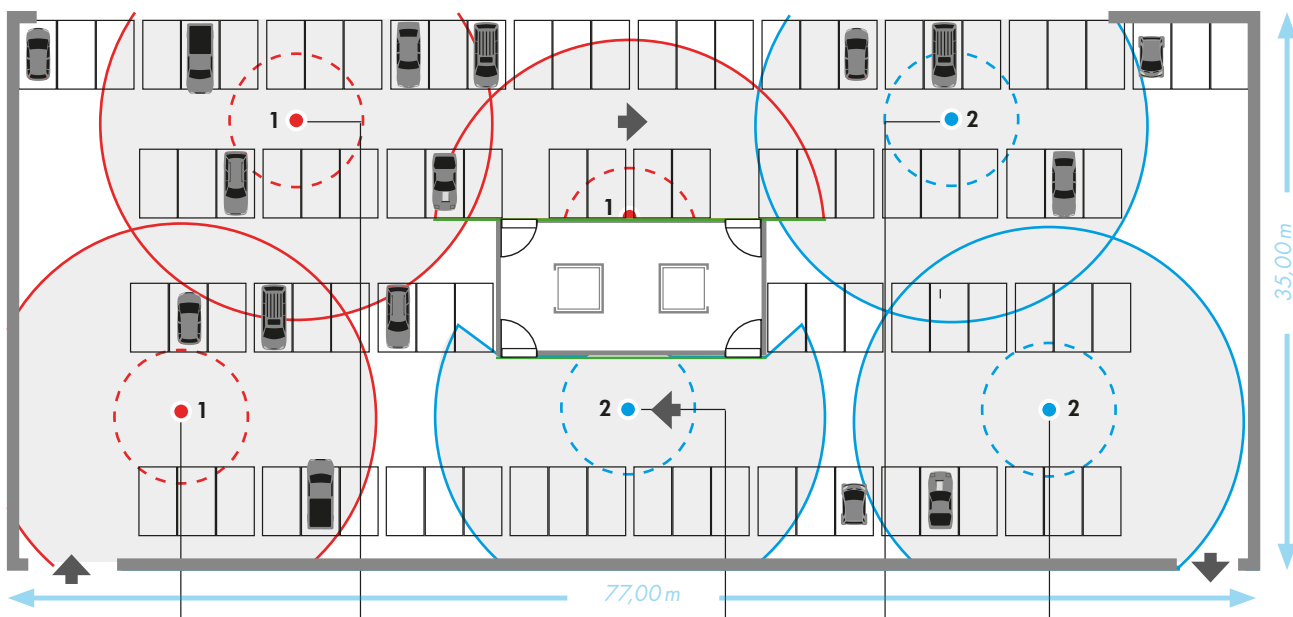

● Csoport 1

- - - Érzékelési tartomány szemben

PD4N-1C

● Csoport 2

— Érzékelési tartomány keresztben



Típus	Szín	Oldal	Cikkszám
PD4N-1C-AP	fehér	26	92144
PD4N-1C-DE	fehér	26	92149
PD4N-1C-UP	fehér	26	92151

■ Az alkalmazás leírása:

Egy mélygarázsban a lehető legkevesebb mozgásérzékelővel kell a mélygarázs bejárati és fő áthaladási területeinek optimális figyelését elérni. A garázs bizonyos részein a holtszögeket a megfelelően módosított időzítéssel kell áthidalni. A világítást két külön lámpacsoportra (kapu és fal oldala) kell felosztani. A mozgásérzékelőket kizárólag a mennyezetre kell szerelni.

■ Helyszín adatai:

Típus: mélygarázs természetes fény nélkül
Méretek: h: 77,00 x sz: 35,00m
Helyiségmagasság: 3,00m

■ Világítás:

2 külön lámpacsoport EVG-vel
A) változat közvetlenül a jelenlét érzékelővel kapcsolva
B) változat külső időzítőn keresztül kapcsolva

■ Terméklista:

6 db LUXOMAT® PD4N-1C

■ Beállítások:

A) változat

Időzítés: 8 perc, Megvilágítás: éjjel/nappal („sun” szimbólum)

B) változat

Időzítés: impulzus, Megvilágítás: éjjel/nappal („sun” szimbólum)

■ Áramköri kialakítás:

Párhuzamos kapcsolás lámpacsoportonként

■ Megjegyzések:

Ügyelni kell arra, hogy a mozgásérzékelőket mindig a személyek és járművek mozgásirányához képest oldalról kell felszerelni. Ha az érzékelő megközelítése szemből történik, jelentősen csökken a hatótávolság.

■ Alternatívák:

15. sz. tervezési példa:

Mélygarázs LUXOMAT® RC-plus next mozgásérzékelőkkel



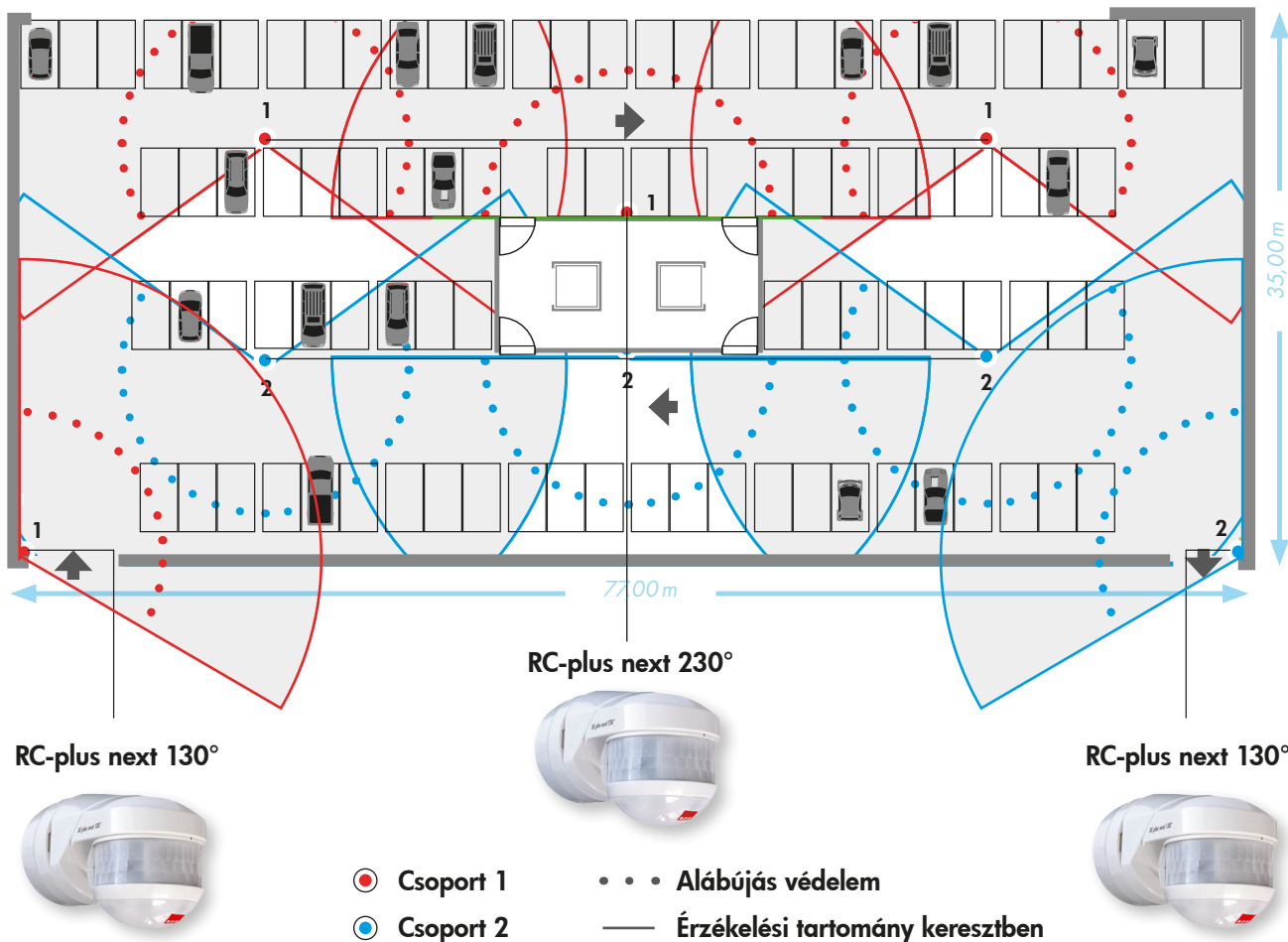

Típus	Szín	Oldal	Cikkszám
RC-plus next 130	fehér	10	97001
RC-plus next 130	barna	10	97011
RC-plus next 130	fekete	10	97021
RC-plus next 230	fehér	11	97002
RC-plus next 230	barna	11	97012
RC-plus next 230	fekete	11	97022
RC-plus next 230	ezüst	11	97042

Az alkalmazás leírása:

Egy mélygarázsban a lehető legkevesebb mozgásérzékelővel kell a mélygarázs bejárati és fő áthaladási területeinek optimális figyelését elérni. A garázs bizonyos részein a holtzögeket a megfelelően módosított időzítéssel kell áthidalni. A világítást két külön lámpacsoportra (kapu és fal oldala) kell felosztani. A mozgásérzékelőket választás szerint a falra és a mennyezetre kell szerelni.

Helyszín adatai:

Típus: mélygarázs természetes fény nélkül
Méretek: h: 77,00 x sz: 35,00 m
Helyiségmagasság: 3,00 m

Világítás:

2 külön lámpacsoport EVG-vel
A) változat közvetlenül a jelenlét érzékelővel kapcsolva
B) változat külső időzítőn keresztül kapcsolva

Terméklista:

6 db LUXOMAT® RC-plus next 230
2 db LUXOMAT® RC-plus next 130

Beállítások:

A) változat
Időzítés: 8 perc, Megvilágítás: éjjel/nappal („sun” szimbólum)
B) változat
Időzítés: impulzus, Megvilágítás: éjjel/nappal („sun” szimbólum)

Áramköri kialakítás:

Párhuzamos kapcsolás lámpacsoportonként

Megjegyzések:

Ügyelni kell arra, hogy a mozgásérzékelőket mindig a személyek és járművek mozgásirányához képest oldalról kell felszerelni. Ha az érzékelő megközelítése szemből történik, jelentősen csökken a hatótávolság.



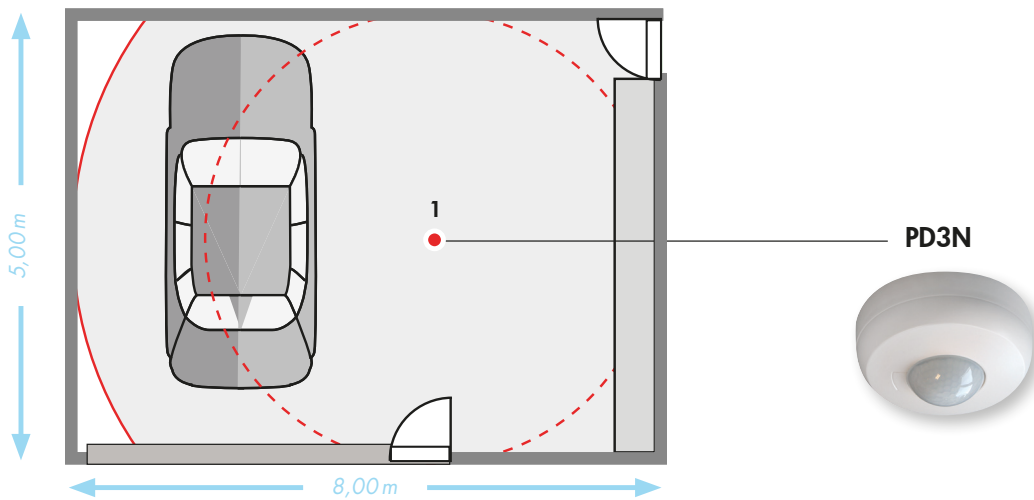

- Csoport 1 - - - Érzékelési tartomány szemben
 — Érzékelési tartomány keresztben

Típus	Szín	Oldal	Cikkszám
PD3N-1C-AP	fehér	24	92190
PD3N-1C-DE	fehér	24	92196
PD3N-1C-UP	fehér	24	92186

■ Az alkalmazás leírása:

A magángarázsban a világítást mozgásérzékelőkkel automatikusan kell szabályozni. A mozgásérzékelőket a mennyezetre kell szerelni.

■ Helyszín adatai:

Típus: magángarázs természetes fény nélkül
 Méretek: h: 5,00 x sz: 8,00m
 Helyiségmagasság: 2,10m

■ Világítás:

1 lámpacsoport EVG-vel

■ Terméklista:

1 db LUXOMAT® PD3N-AP/DE/UP

■ Beállítások:

Időzítés: 4 perc
 Megvilágítás: éjjel/nappal („sun” szimbólum)

■ Áramköri kialakítás:

Normál üzemmód



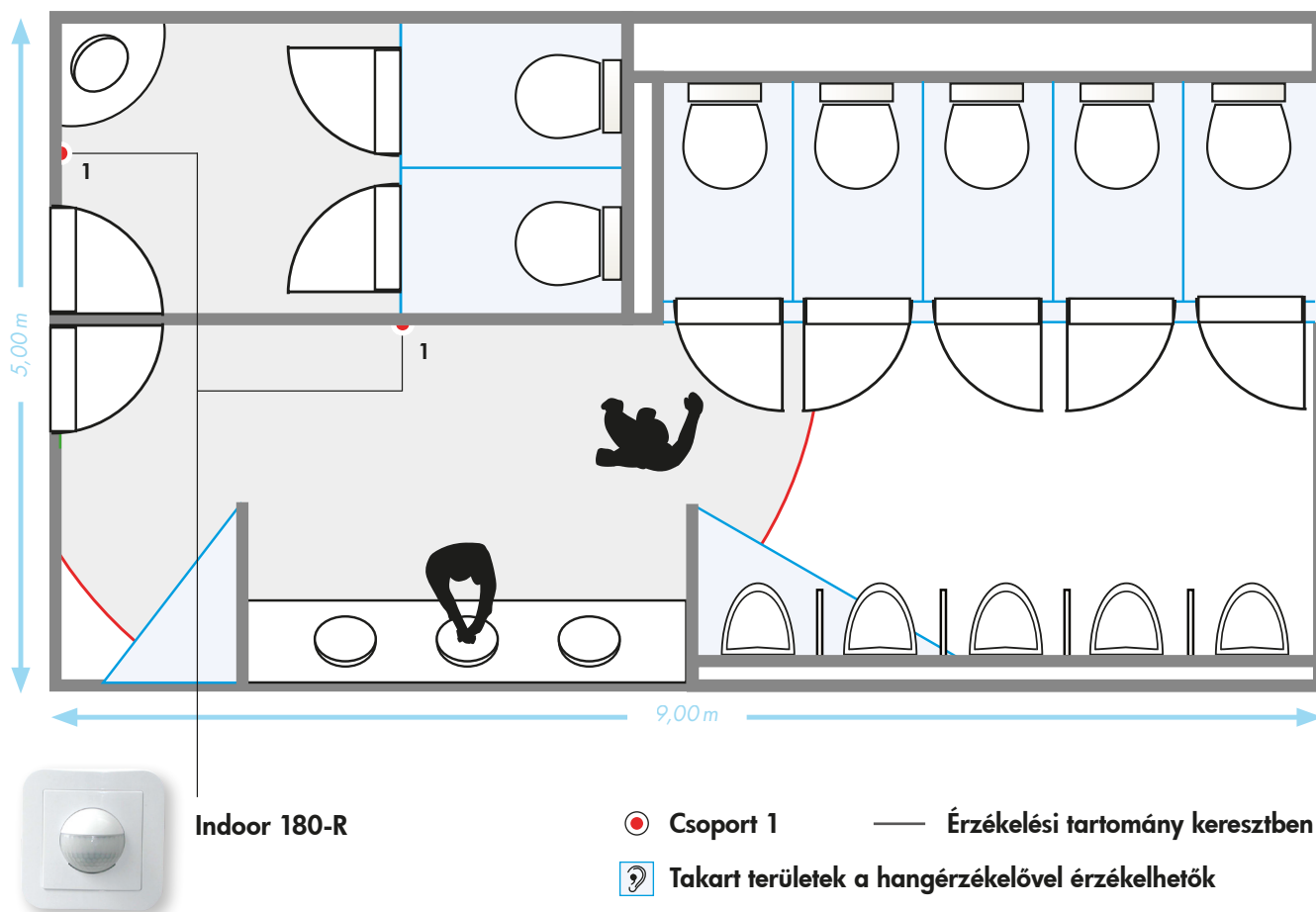

Típus	Szín	Oldal	Cikkszám
Érzékelőbetét Indoor 180-R-UP	–	95	92665
Indoor 180-R, burkolattal kompletten	fehér, RAL9010	95	92623

■ Az alkalmazás leírása:

Nyilvános WC-k zárt WC kabinokkal, jelenlét/zajérzékelők falra szerelve Kombinált jelenlét/zajérzékelők alkalmazásával lehetséges a holtterek megfigyelése zaj alapján.

■ Megjegyzések:

A WC használóit figyelmeztetni kell a zajérzékenységre, pl. a kabinokban elhelyezett felirattal.

■ Helyszín adatai:

Típus: nyilvános WC természetes fény nélkül
Helységmagasság: 2,70 m

■ Világítás:

1 lámpacsoport EVG-vel helyiségenként

■ Terméklista:

2 db LUXOMAT® Indoor 180-R

■ Beállítások:

Időzítés: 10 perc

Érzékenység: éjjel/nappal („sun” szimbólum)

Zajérzékenység: az optimális érzékenységet teszt útján kell megállapítani.

■ Áramköri kialakítás:

Normál üzemmód zajérzékenységgel

■ Alternatívák:

Tervezési példa 18: LUXOMAT® PD3N-al vagy PD3N-Micro-val



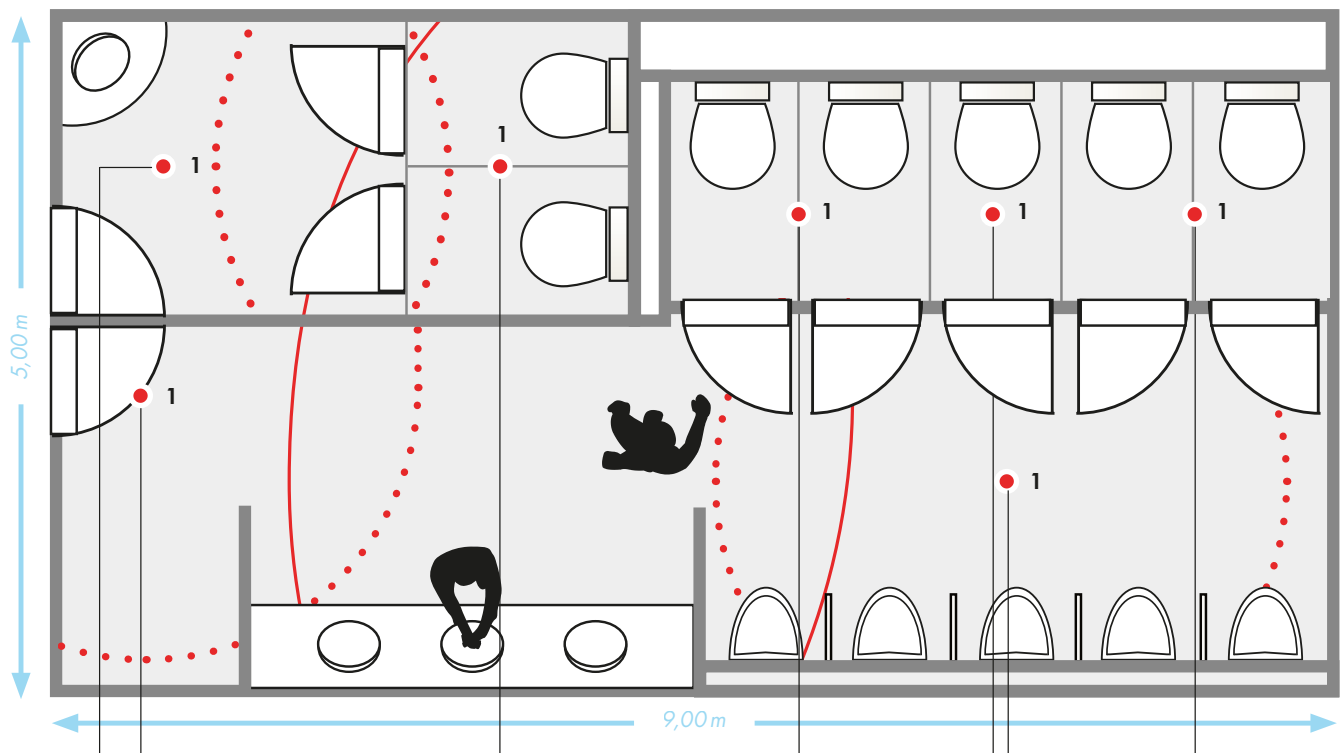

PD3N



● Csoport 1

• • • Érzékelési tartomány ülő
tevékenység

— Érzékelési tartomány keresztben

Típus	Szín	Oldal	Cikkszám
PD3N-1C-AP	fehér	24	92190
PD3N-1C-DE	fehér	24	92196
PD3N-1C-UP	fehér	24	92186
PD3N-1C-AP Micro	fehér	25	92219
PD3N-1C-DE Micro	fehér	25	92184

■ Az alkalmazás leírása:

Nyilvános WC-k zárt WC kabinokkal.
Jelenlét érzékelők mennyezeti szerelése.

■ Helyszín adatai:

Típus: nyilvános WC természetes fény nélkül
Helyiségmagasság: 2,70 m

■ Világítás:

1 lámpacsoport EVG-vel helyiségenként

■ Terméklista:

7 db LUXOMAT® PD3N-AP/UP/DE vagy PD3N-Micro

■ Beállítások:

Időzítés: 10 perc
Érzékenység: éjjel/nappal („sun” szimbólum)

■ Áramkörü kialakítás:

Párhuzamos üzem helyiségenként

■ Alternatívák:

Tervezési példa 17: LUXOMAT® Indoor 180-R-rel



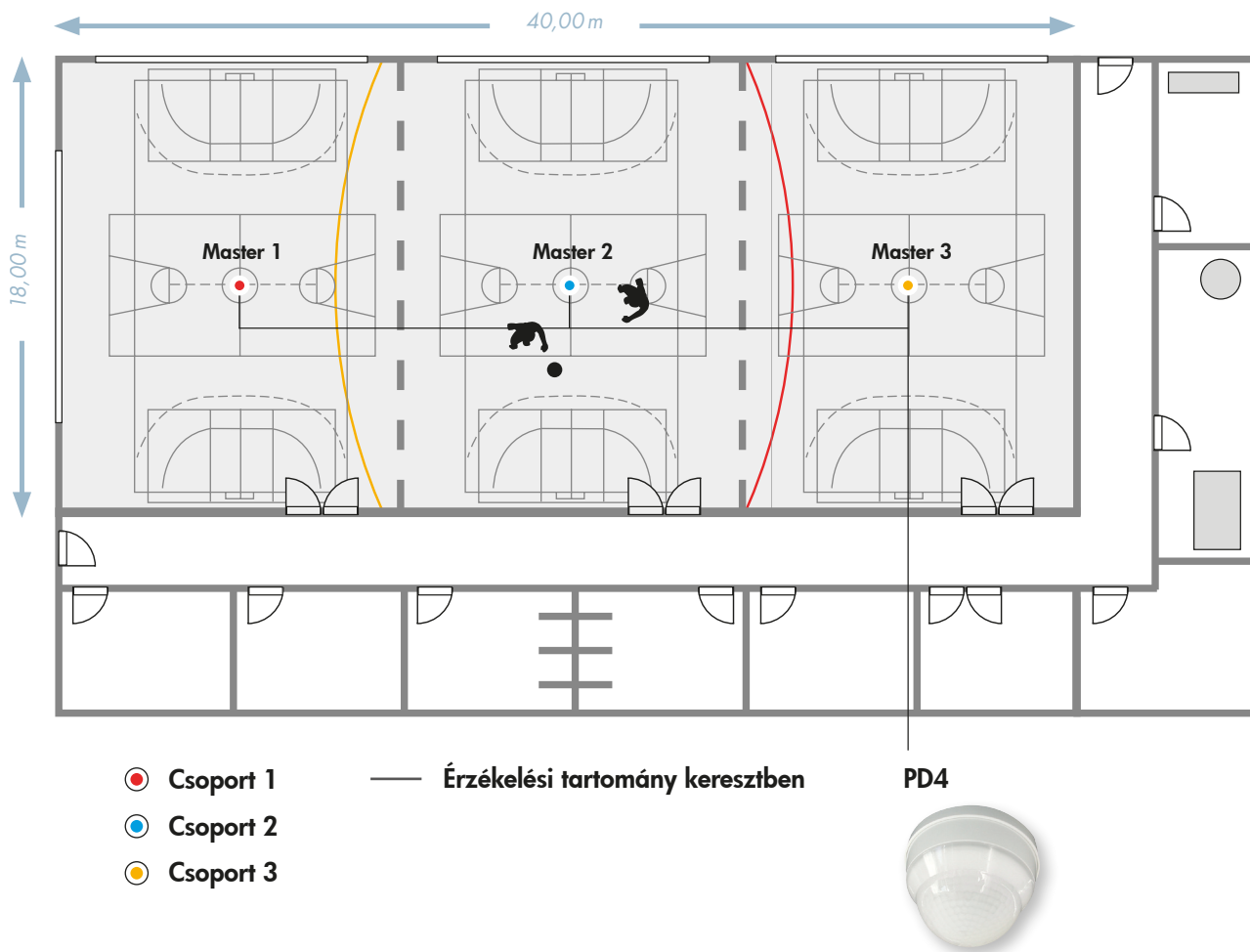

Típus	Szín	Oldal	Cikkszám
PD4-M-2C-AP	fehér	54	92140
PD4-M-2C-DE	fehér	54	92148
PD4-M-2C-UP	fehér	54	92255

Az alkalmazás leírása:

Hárommezős tornacsarnokban automatikus világításvezérlést kell megvalósítani mozgásérzékelőkkel. 3 csarnokterületen 1-1 lámpacsoportot kell képezni és egyenként kapcsolni. Az automatikus vezérlés ellenére legyen lehetséges az aktuális kapcsolási állapot manuális befolyásolása mind nyomógombbal, mind távvezérlés útján.

Helyszín adatai:

Típus: tornacsarnok természetes megvilágítással
Méretek: h: 40,00 x sz: 18,00m
Helységmagasság: 8,00 - 10,00m (tisztá belmagasság)

Világítás:

1 lámpacsoport EVG-vel csarnokterületenként

Terméklista:

3 db LUXOMAT® PD4-Master

Beállítások:

Időzítés R1: > 5 perc
Megvilágítás: 500 Lux vagy egyénileg, távirányítóval
Időzítés R2: opcionális

Áramköri kialakítás:

Master üzemmód mind a 3 lámpacsoportnál;
Master/Slave üzemmód szintén lehetséges.
A Master-t mindig a legkevesebb természetes fényt kapó helyre kell szerelni.



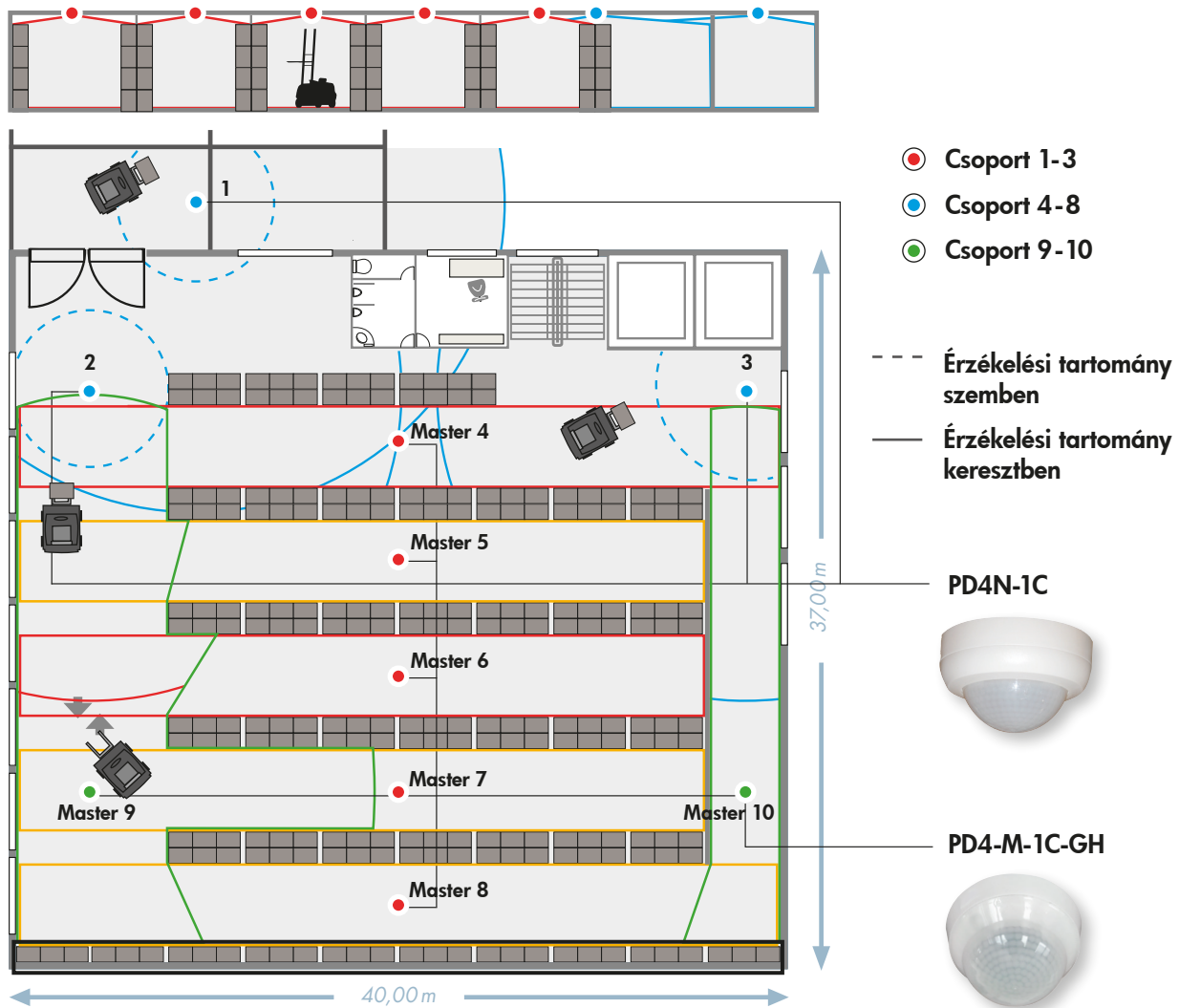

Típus	Szín	Oldal	Cikkszám
PD4N-1C-AP	fehér	26	92144
PD4N-1C-DE	fehér	26	92149
PD4N-1C-UP	fehér	26	92151
PD4-M-1C-GH-AP	fehér	46	92245

Az alkalmazás leírása:

Egy raktárházban a különböző területeket mozgásérzékelővel kell figyelni és a világítást automatikusan kell kapcsolni. A raktár a következő területekre van felosztva: 5 folyosó, folyosó eleje terület, folyosó vége terület, raktárbejárat, liftzóna, rámpa.

Minden részterületet egyedileg kell figyelni és kapcsolni. A mozgásérzékelőket a mennyezetre kell szerelni.

Helyszín adatai:

Típus: magaspolcos raktár természetes megvilágítással
 Méretek: h: 40,00 x sz: 37,00 m
 Helyiségmagasság: 10,00 m

Világítás:

10 lámpacsoport EVG-vel

Terméklista:

3 db LUXOMAT® PD4N-AP/DE/UP
 7 db LUXOMAT® PD4-M-GH-AP

Beállítások:

Időzítés R1: > 5 perc
 Megvilágítás: 500 Lux vagy egyénileg, távirányítóval
 Időzítés R2: opcionális

Áramköri kialakítás:

Master üzemmód mind a 3 lámpacsoportnál



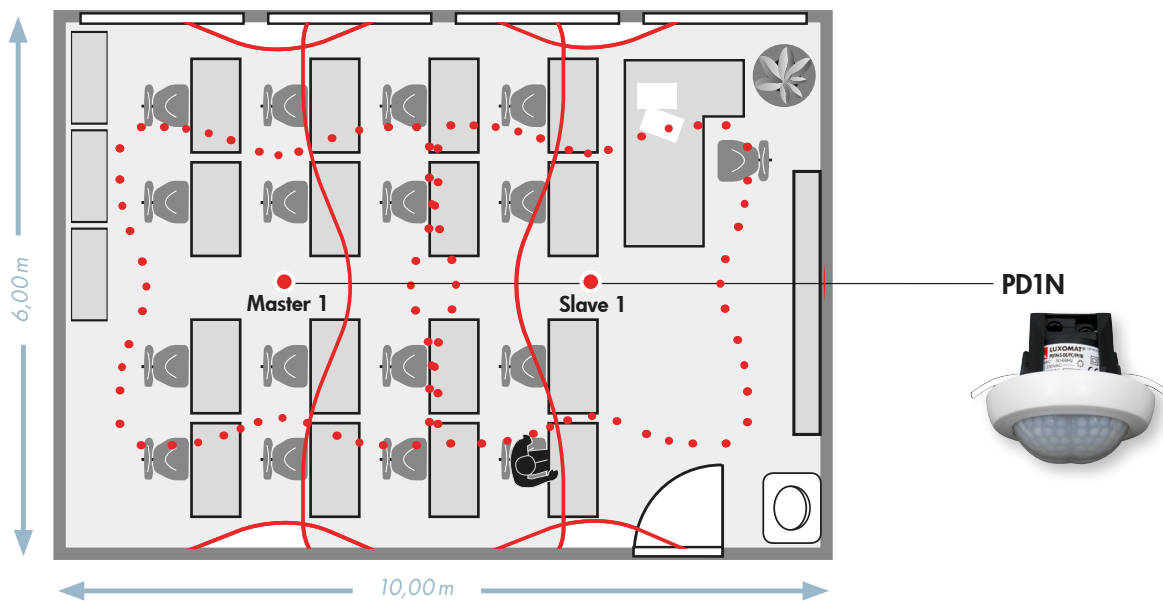

- Csoport 1
- • • Érzékelési tartomány ülő tevékenység
- Érzékelési tartomány keresztben

Típus	Szín	Oldal	Cikkszám
PD1N-M-2C-AP	fehér	52	92877
PD1N-M-2C-DE	fehér	52	92874
PD1N-M-2C-UP	fehér	52	92870
PD1N-S-AP	fehér	74	92878
PD1N-S-DE	fehér	74	92875
PD1N-S-UP	fehér	74	92872

Az alkalmazás leírása:

Egy osztályteremben a világítást jelenléttől és természetes fénytől függően kell vezérelni. Az automatikus vezérlés ellenére legyen lehetséges az aktuális kapcsolási állapot manuális befolyásolása nyomógombbal ill. távvezérlés útján. A jelenlét érzékelőket a mennyezetre kell szerelni.

Helyszín adatai:

Típus: osztályterem természetes megvilágítással
Méretek: h: 10,00 x sz: 6,00 m
Szintmagasság: 2,70 m (tiszta belmagasság)

Világítás:

1 lámpacsoport EVG-vel

Terméklista:

1 db LUXOMAT® PD1N-Slave
1 db LUXOMAT® PD1N-Master

Beállítások PD1N-Master:

Időzítés R1: mind. 5 perc
Megvilágítás R1: 300 Lux
Időzítés R2: opcionális

Áramköri kialakítás:

Master/Slave kapcsolat opcionális nyomógomb vezérléssel.
A Master-t mindig a legkevesebb természetes fényt kapó helyre kell szerelni.

Megjegyzés:

Ideális megfigyelés lenne lehetséges egy egyedi PD4-DUO mozgásérzékelővel is.



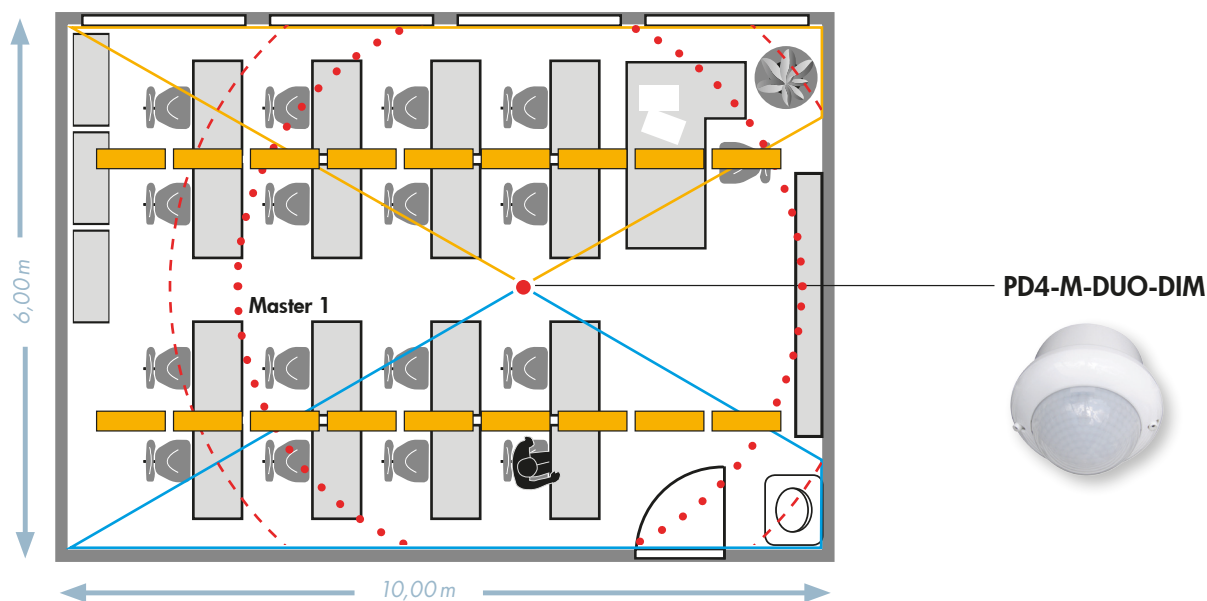

- Csoport 1-2
- 1 zóna: ablak melletti világítási sáv
- 2 zóna: ablaktól távoli világítási sáv
- • • Érzékelési tartomány ülő tevékenység
- - - Érzékelési tartomány szemben

Típus	Szín	Oldal	Cikkszám
PD4-M-2C-DUO-AP	fehér	56	92158
PD4-M-2C-DUO-DE	fehér	56	92251
PD4-M-2C-DUO-UP	fehér	56	92252
PD4-M-DUO-DIM-AP	fehér	66	92271
PD4-M-DUO-DIM-DE	fehér	66	92272
PD4-M-DUO-DIM-UP	fehér	66	92273

Az alkalmazás leírása:

Egy osztályteremben a világítást jelenléttől és természetes fénytől függően, egy ablakközeli és egy ablaktól távoli fénysávban kell külön vezérelni. Az automatikus vezérlés ellenére legyen lehetséges az aktuális kapcsolási állapot manuális befolyásolása nyomógombbal ill. távvezérlés útján. A jelenlét érzékelőt a mennyezetre kell szerelni.

Helyszín adatai:

Típus: osztályterem természetes megvilágítással
Méretek: h: 10,00 x sz: 6,00 m
Helyiségmagasság: 2,70 m (tisztá belmagasság)

Világítás:

2 lámpacsoport EVG-vel

Terméklista:

1 db LUXOMAT® PD4-DUO vagy
1 db LUXOMAT® PD4-DUO-DIM

Beállítások:

Időzítés R1: > 5 perc
Megvilágítás R1: 300 Lux vagy egyénileg, távirányítóval
Időzítés R2: opcionális

Áramköri kialakítás:

Normál üzemmód



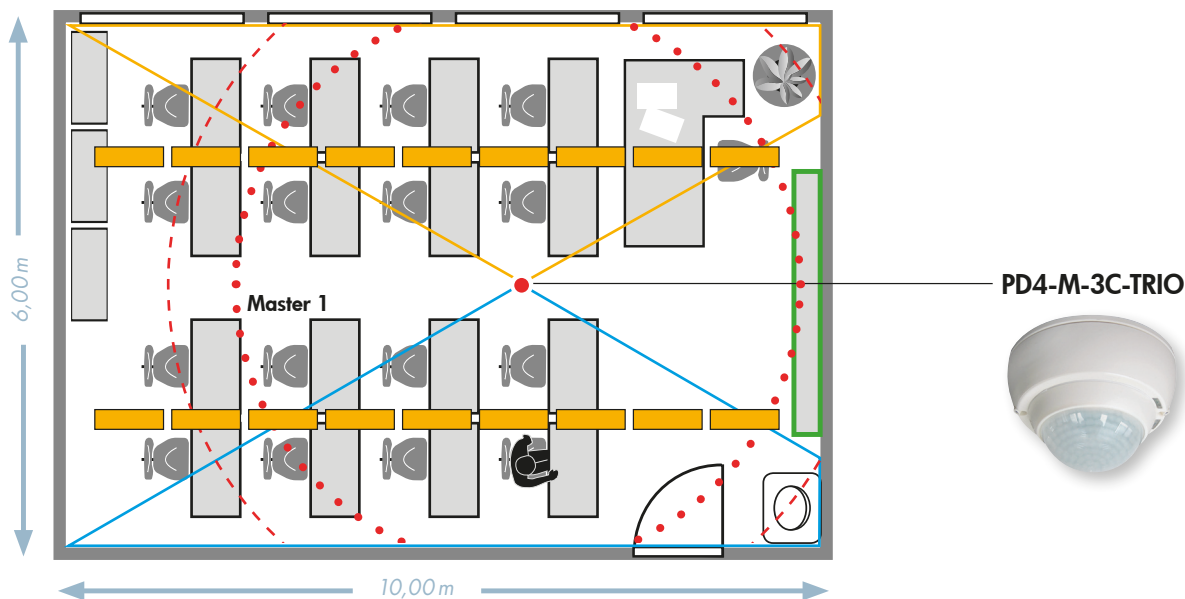

- Csoport 1-3
- 1 zóna: ablak melletti világítási sáv
- 2 zóna: ablaktól távoli világítási sáv
- 3 zóna: tábla világításának vezérlése
- • • Érzékelési tartomány ülő tevékenység
- - - Érzékelési tartomány szemben

Típus	Szín	Oldal	Cikkszám
PD4-M-3C-TRIO-DE	fehér	57	92745
PD4-M-3C-TRIO-AP	fehér	57	92740
PD4-M-TRIO-DIM-DE	fehér	67	92735
PD4-M-TRIO-DIM-AP	fehér	67	92730

Az alkalmazás leírása:

Egy osztályteremben a világítást jelenléttől és természetes fénytől függően, egy ablakközeli és egy ablaktól távoli fényzónában kell külön vezérelni. Lehetőség van egy különálló táblavilágítási kapcsoló alkalmazására is.

Az automatikus vezérlés ellenére legyen lehetséges az aktuális kapcsolási állapot manuális befolyásolása nyomógombbal ill. távvezérlés útján. A jelenlét érzékelőt a mennyezetre kell szerelni.

Helyszín adatai:

Típus: osztályterem természetes megvilágítással
Méretek: h: 10,00 x sz: 6,00 m
Helyiségmagasság: 2,70 m (tisztá belmagasság)

Világítás:

2 lámpacsoport EVG-vel
Tábla világítása

Terméklista:

1 db LUXOMAT® PD4-TRIO vagy
1 db LUXOMAT® PD4-TRIO-DIM

Beállítások:

Időzítés R1: > 5 perc
Megvilágítás R1: 300 Lux vagy egyénileg, távirányítóval
Időzítés R2: opcionális

Áramköri kialakítás:

Normál üzemmód



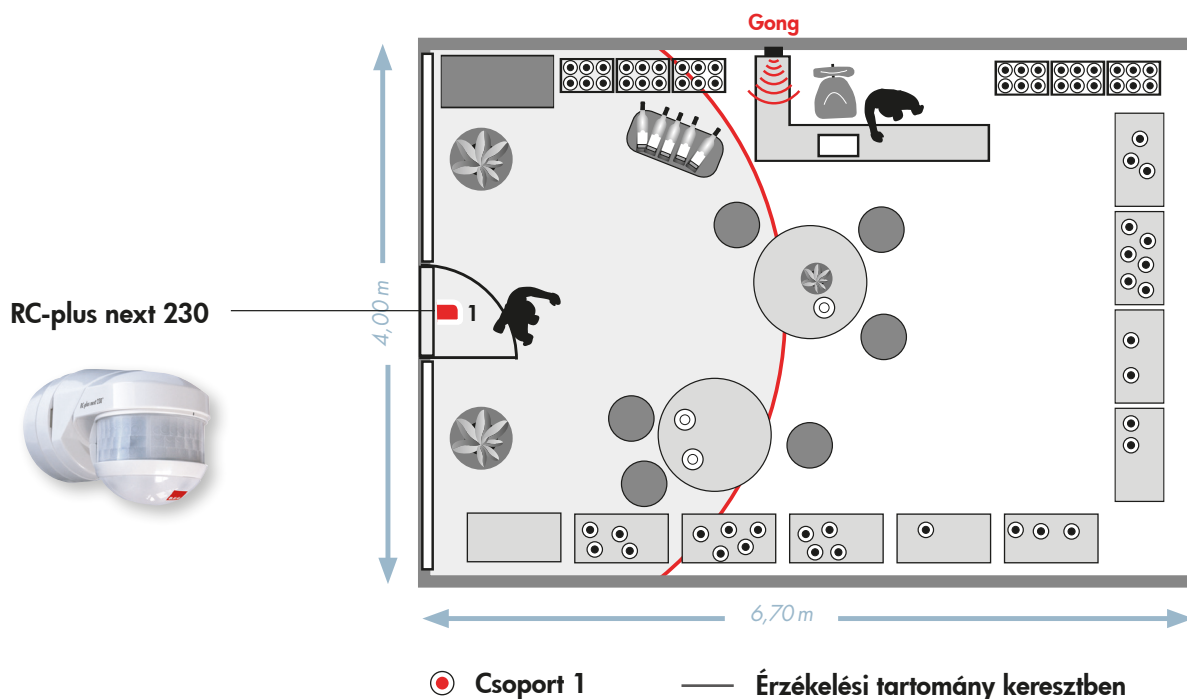

Típus	Szín	Oldal	Cikkszám
RC-plus next 230	fehér	11	97002
RC-plus next 230	barna	11	97012
RC-plus next 230	fekete	11	97022
RC-plus next 230	ezüst	11	97042

■ Az alkalmazás leírása:

Egy üzletben az ügyfél jelenlétét gongütéssel kell jelezni. A mozgásérzékelőt a bejáratnál kell elhelyezni.

■ Helyszín adatai:

Típus: üzlethelyiség természetes megvilágítással
Helyiségmagasság: 2,70 m

■ Terméklista:

1 LUXOMAT® RC-plus next 230

■ Világítás:

Ebben az esetben csak a gongot kell aktiválni, a világítást nem.

■ Beállítások:

Impulzus mód
Érzékenység: éjjel/nappal („sun” szimbólum)

■ Áramkörü kialakítás:

Normál üzemmód csatlakoztatott gonggal



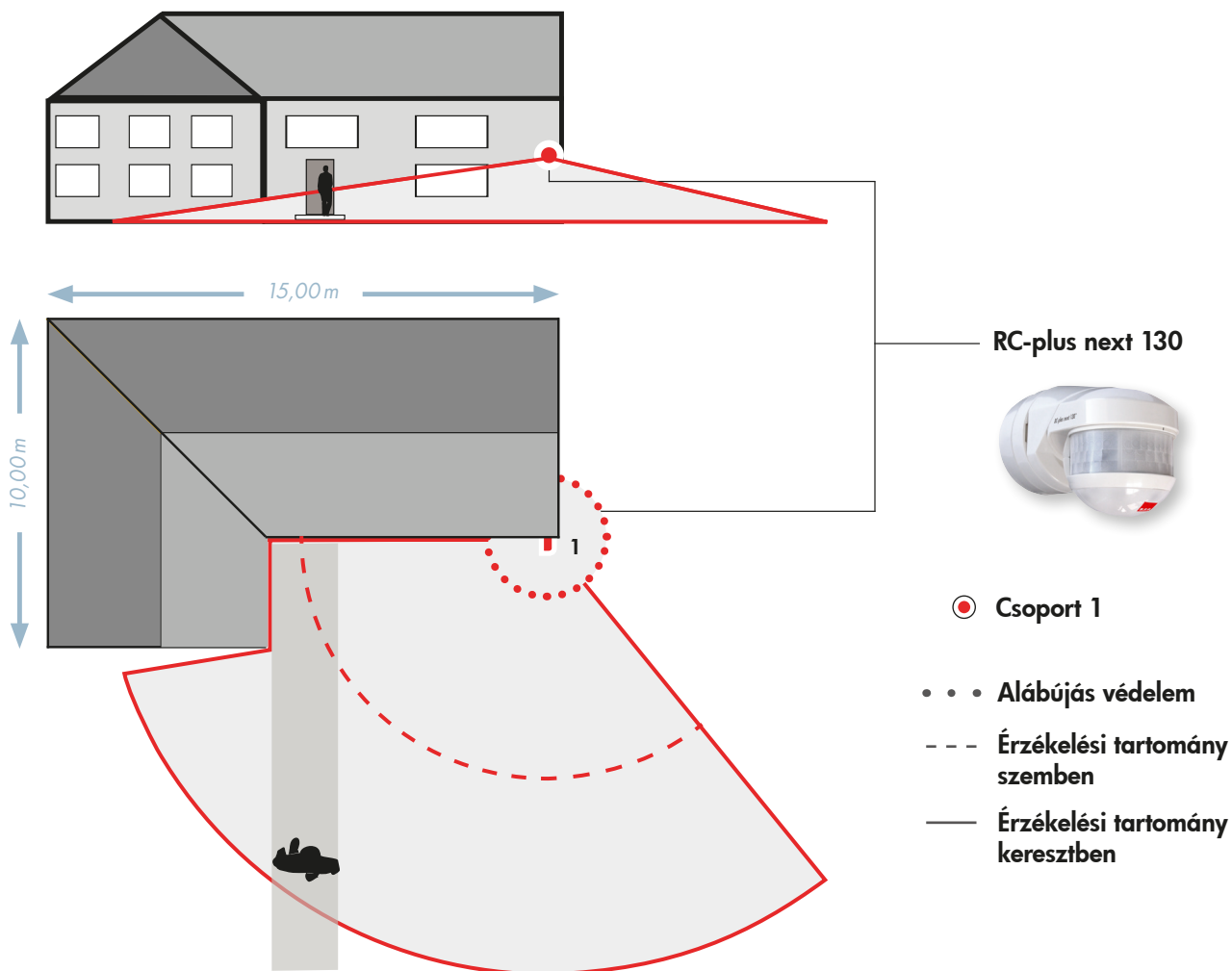

Típus	Szín	Oldal	Cikkszám
RC-plus next 130	fehér	10	97001
RC-plus next 130	barna	10	97011
RC-plus next 130	fekete	10	97021

■ Az alkalmazás leírása:

Házbejárat, mozgásérzékelő falra szerelése.
A ház lakói mindig a keskeny bejáratú úton közelednek és lehetőleg korábban észlelni kell őket.

■ Helyszín adatai:

Típus: házbejárat természetes megvilágítással
Szerelési magasság: 2,50 - 3,00 m

■ Világítás:

1 lámpacsoport

■ Terméklista:

1 LUXOMAT® RC-plus next 130

■ Beállítások:

Időzítés: 4 perc
Érzékenység: előrehaladott alkonyodás („Moon” sötét szimbólum)

■ Áramköri kialakítás:

Normál üzemmód

■ Megjegyzés:

Ügyelni kell arra, hogy a jelenlét érzékelőket mindig a személyek és járművek mozgásirányához képest oldalról kell felszerelni.
Ha az érzékelő megközelítése szemből történik, jelentősen csökken a hatótávolság.

