

Aleum

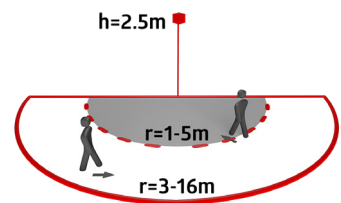

- Bewegungsmelder mit 180° Erfassungsbereich und Unterkriechschutz
- Ambiente Licht bei 1C-Gerät
- Weitere Funktionen über die B.E.G. App per Bluetooth einstellbar
- Mechanische Reichweiteneinstellung unterschiedlicher PIRs
- Sensibilität aller vier Sensoren über die B.E.G. App einstellbar und deaktivierbar
- Wandmontage

180°

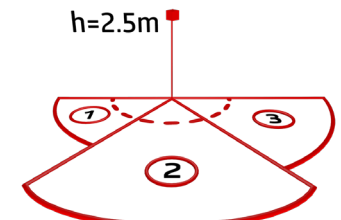

93132



RC-plus next N



- Bewegungsmelder mit 130°, 230° oder 280° Erfassungsbereich und Unterkriechschutz
- Mechanische Reichweiteneinstellung
- Beweglicher Kugelkopf
- Weitere Funktionen über optionale Fernbedienung einstellbar
- Wand-, Decken-, Eckmontage

*nur als Schaltmelder erhältlich

130°

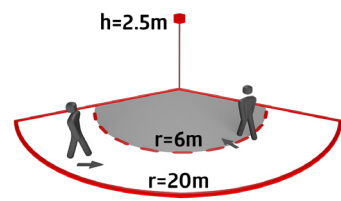

230°

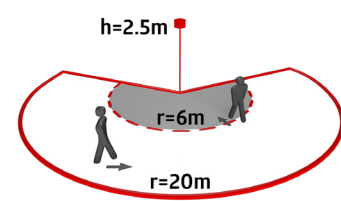

280°

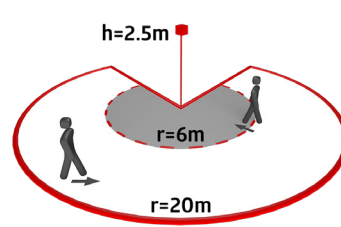

93331



LC-plus



- Bewegungsmelder mit auch nach unten gerichteter 280° Erfassung für lückenlose Überwachung
- Beweglicher Kugelkopf
- Weitere Funktionen über optionale Fernbedienung einstellbar
- Spezialsockel für Außeneckmontage inklusive!
- Wandmontage
- DALI-Version: Bei diesem Artikel handelt es sich um eine Komponente des Lichtsteuerungssystems DALI-SYS von B.E.G., welches den Einsatz von DALI-Betriebsgeräten (Leuchten, Relais) anderer Hersteller unterstützt.

280°

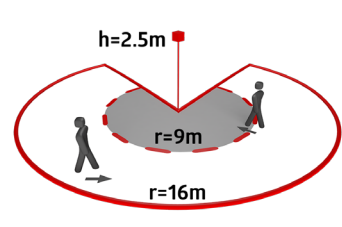

91008



LC-Click-N



- Bewegungsmelder mit 140° oder 200° Erfassungsbereich und 180° Unterkriechschutz
- Beweglicher Kugelkopf
- Einfache Montage durch Stecksockel
- Wandmontage

140°

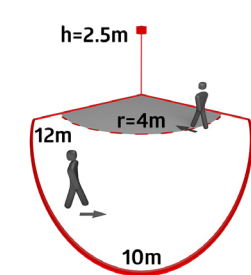

200°

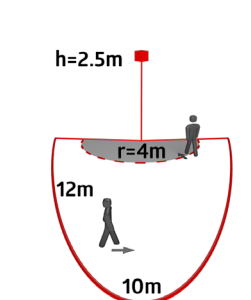

91002



LC-Click



- Bewegungsmelder mit 140° oder 200° Erfassungsbereich
- Beweglicher Kugelkopf
- Einfache Montage durch Stecksockel
- Wandmontage

140°

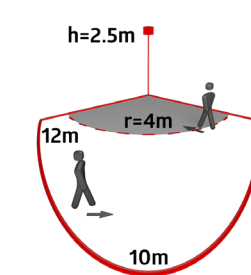

200°

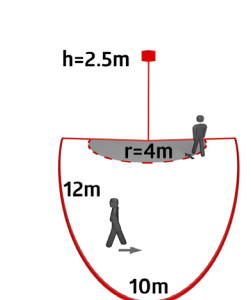

91102



LC-Mini



- DALI-2 Multisensor (Input Device) mit einem Erfassungsbereich von 120°
- Versorgungsspannung über DALI-Bus
- Beweglicher Kugelkopf
- Individuelle Empfindlichkeitsanpassung des PIR-Sensors
- Parametrierung ist über einen erforderlichen Multimaster-Applikations-Controller eines beliebigen Herstellers möglich. Dieser Controller muss IEC 62386 Teile 101/103/303/304 unterstützen.

120°

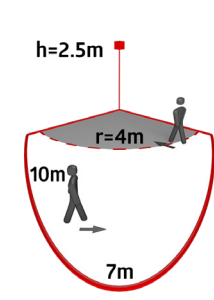

93541





Outdoor-Familie



Wandhalterungen

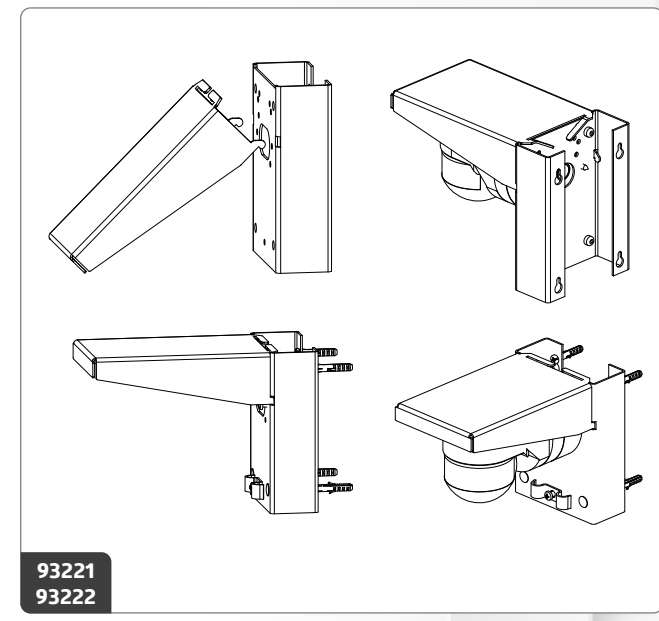
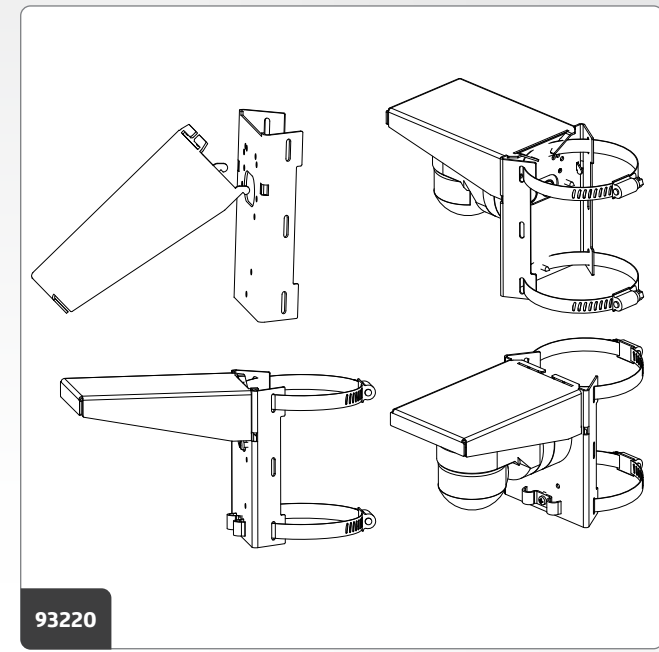

130°	RC-plus next N 130 weiß	93321
	RC-plus next N 130 schwarz	93323
	RC-plus next N 130 braun	93324
230°	RC-plus next N 230 weiß	93331
	RC-plus next N 230 schwarz	93333
	RC-plus next N 230 braun	93334
	RC-plus next N 230 Edelstahl-Optik	93346
280°	RC-plus next N 280 weiß	93341
	RC-plus next N 280 schwarz	93343
	RC-plus next N 280 braun	93344
230°	RC-plus next N 230 KNXs-DX weiß	93527
	RC-plus next N 230 KNXs-DX schwarz	93528
	RC-Löschglied	10880
	Abdecklamellen RC-plus next, weiß	32697
	Ballschutzkorb BSK (Ø164 x 143mm)	92467
	Masthalterung mit Wetterschutz, Edelstahl	93220
	Wandhalterung mit Wetterschutz, anthrazit	93221
	Wandhalterung mit Wetterschutz, weiß	93222
	Außen-Ecksockel RC-plus next weiß	97004
	Außen-Ecksockel RC-plus next braun	97014
	Außen-Ecksockel RC-plus next schwarz	97024
	Außen-Ecksockel RC-plus next Edelstahl-Optik	97043
	Innen-Ecksockel RC-plus next weiß	97005
	IR-RC	92000
	IR-RC-LD	92649
	IR-RC-Mini	92090
	IR-PD-KNX	92123
	IR-PD-KNX-Mini	93398
	BLE-IR-Adapter	93067
	Wandhalterung IR-RC	92100
140°	LC-Click-N 140 weiß	91001
	LC-Click-N 140 schwarz	91021
200°	LC-Click-N 200 weiß	91002
	LC-Click-N 200 braun	91012
	LC-Click-N 200 schwarz	91022
	RC-Löschglied	10880
	Abdecklamellenset LC-Click-N	32699
	Ballschutzkorb BSK (Ø164 x 143mm)	92467
	Masthalterung mit Wetterschutz, Edelstahl	93220
	Wandhalterung mit Wetterschutz, anthrazit	93221
	Wandhalterung mit Wetterschutz, weiß	93222

Outdoor-Familie – Übersicht

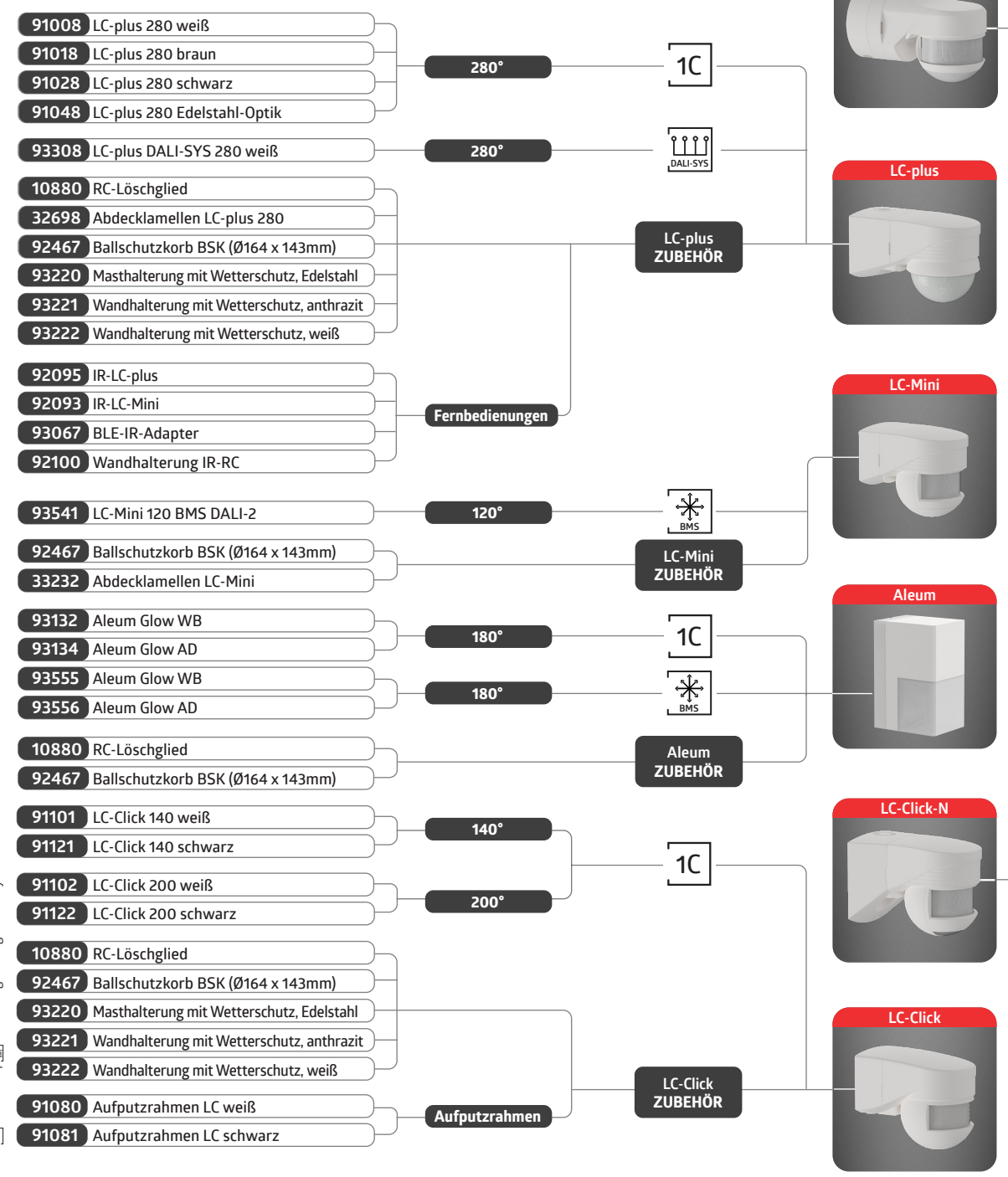

Änderungen bezüglich Technik und Design wie auch Irrtümer behalten wir uns vor. LFL 51758-3 - 110526

B.E.G.-Sortiment im Überblick

