

	Visualisierung (ViStation)		Funk-Schaltaktor 1 Kanal
	KNX-DALI Gateway		RF/TP Medienkoppler
	Schaltaktoren m./o. Strommessung 4/8/12 Kanal		Taster-schnittstelle 4 Kanal
	Jalousieaktoren z.B. 4 Kanal		Taster 2-/4-/6-/8-fach
	Dimmaktoren 1/4 Kanal		Temperatur-/Luftgütereger
	Spannungsversorgung		
	Programmierschnittstellen USB/LAN		
	TP Linienkoppler		
	IP Router Systemgerät		
	Binäreingänge aktiv/passiv		

Änderungen bezüglich Technik und Design wie auch Irrtümer behalten wir uns vor.

LFL 51740-2 - 090525

Kombination von funk- und liniengebundener KNX-Secure-Installation

- Drahtloser KNX-Standard (868-MHz-Frequenzbereich) zur bidirektionalen Kommunikation
- Ideal für Nachrüstungen und Erweiterungen bestehender KNX-Systeme
- Unterstützt KNX Data Secure

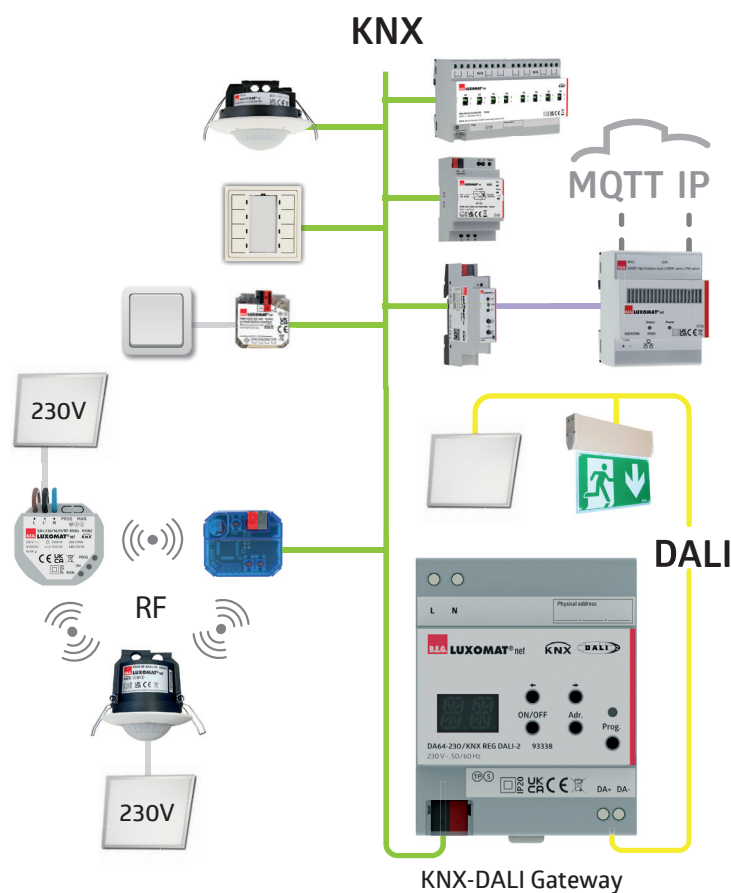

Funkbasierte Kommunikation aller Geräte untereinander auf Bluetooth-Basis

- Planung des Gebäudes und der angeschlossenen Verbraucher wie im liniengebundenen System, ähnlich wie bei LUXONET®
- Ideale Ergänzung für Gebäudeinstallationen, in denen keine Leitungserweiterung möglich ist, z.B. in Museen

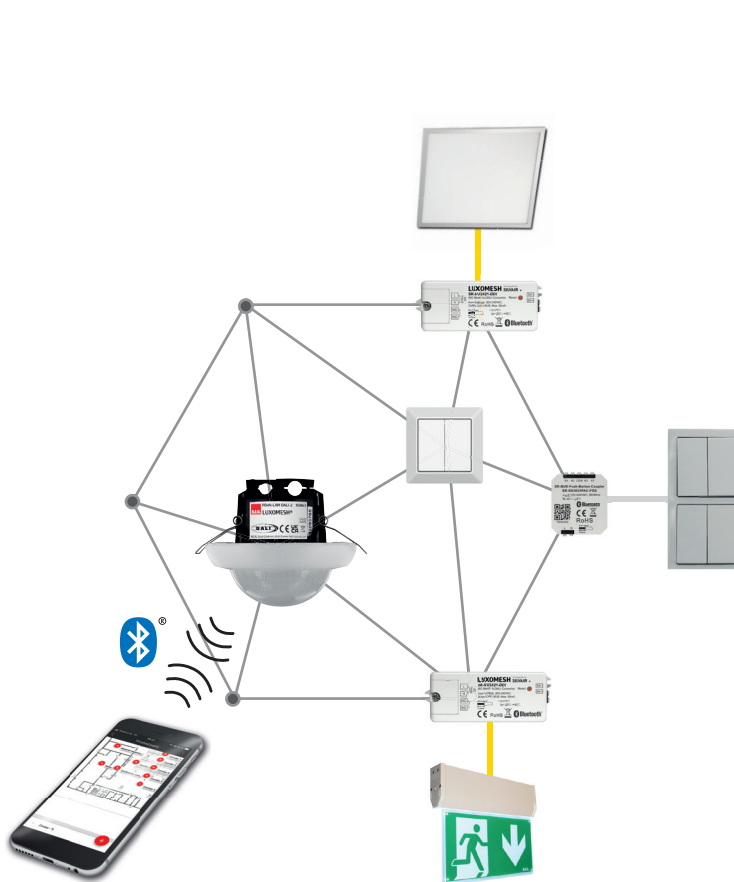

Gebäudevisualisierung und Parametrierung der angeschlossenen Leuchten und Verbraucher

- Aufzeichnen und Speichern der Energieverbräuche der angeschlossenen Geräte
- Kontrolle und Steuerung der Beschattungen
- Visualisierungssoftware mit grenzenloser Flexibilität
- Fernzugriff per Tablet/Smartphone ohne VPN über Cloud

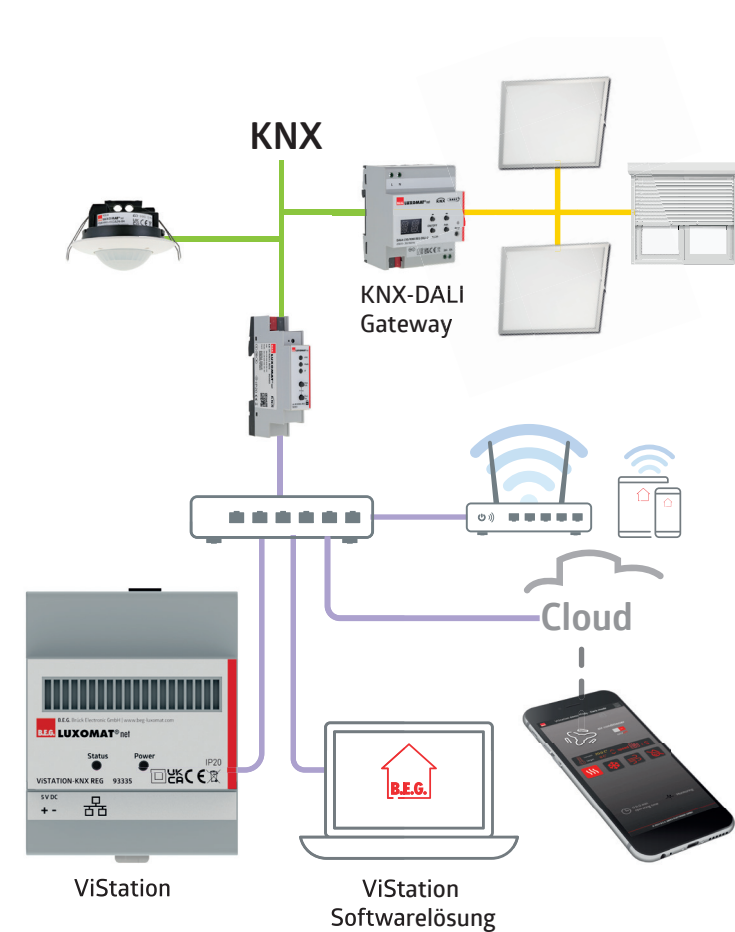

B.E.G. Lösungen und Produkte für die Gebäudeautomation



B.E.G. Brück Electronic GmbH
Gerberstraße 33, 51789 Lindlar

T +49 (0) 2266 90121-0

vertrieb@beg.de
beg-luxomat.com

FOLGEN SIE UNS:



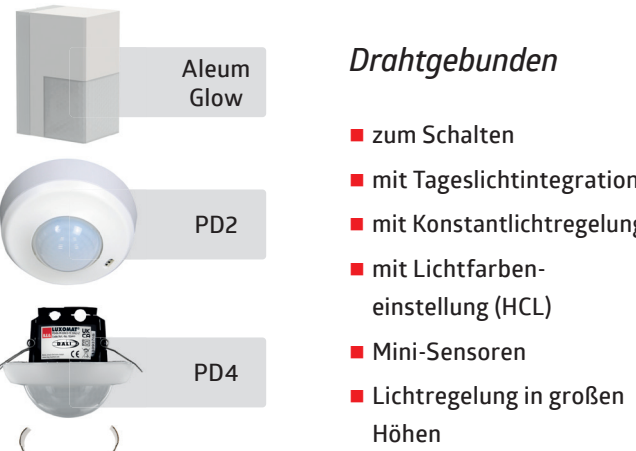

Drahtgebunden

- zum Schalten
- mit Tageslichtintegration
- mit Konstantlichtregelung
- mit Lichtfarben-einstellung (HCL)
- Mini-Sensoren
- Lichtregelung in großen Höhen

Über Funk

- KNX-RF
- Meshed
- Wandschalter

Raum- und linienübergreifende Beleuchtungssteuerung (DALI-2)

- Lichtsteuerung über Master mit eingebautem DALI-Controller und -Netzteil
- DALI Kompakt Broadcast: bis zu 50 DALI-Leuchten an bis zu 3 DALI-Linien, für bis zu 3 Gruppen



- DALI Kompakt Multicast (adressierbar): bis zu 64 DALI-Leuchten an einer DALI-Linie, mit Bildung und Ansteuerung unterschiedlicher Gruppen



Kombination der Beleuchtungssteuerung von DALI und KNX über ein B.E.G. Gateway

- Multiraum-Lösung
- Einfache Integration in Gebäuden
- Parametrierung mittels Handy und Schalterschnittstelle über Bluetooth
- Möglichkeit der KNX-Einbindung über das KNX/DALI-Gateway

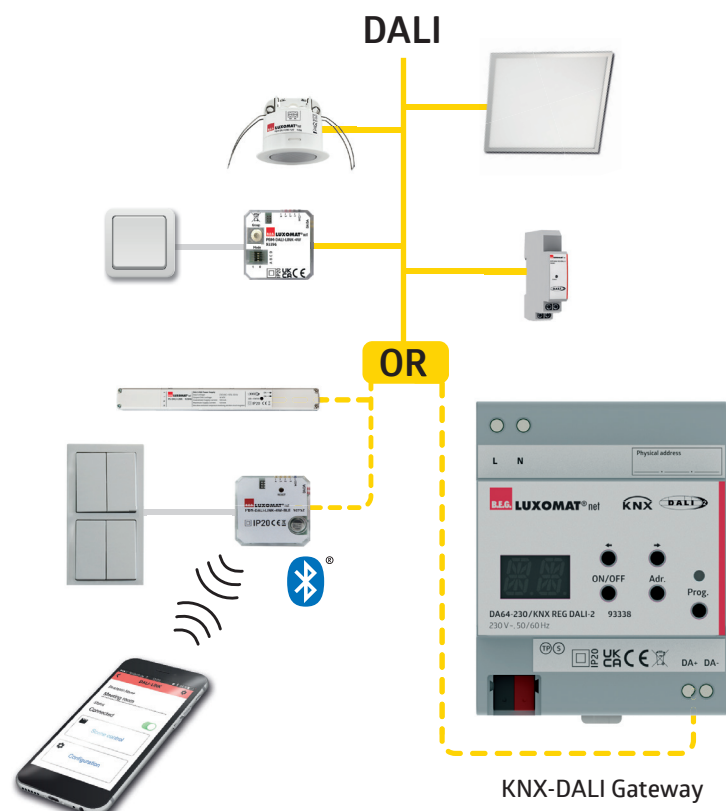

Optimale Beleuchtungssteuerung

- Vernetzbares, modulares Multimaster-Konzept
- Vereint Lichtmanagement, Notleuchten-Verwaltung, Jalousiesteuerung und HKL-Funktionen auf einer Plattform
- Dezentrale Steuerung mit verteilter Intelligenz
- Ergänzung einer Visualisierung z.B. über die ViStation (siehe Seite 11)

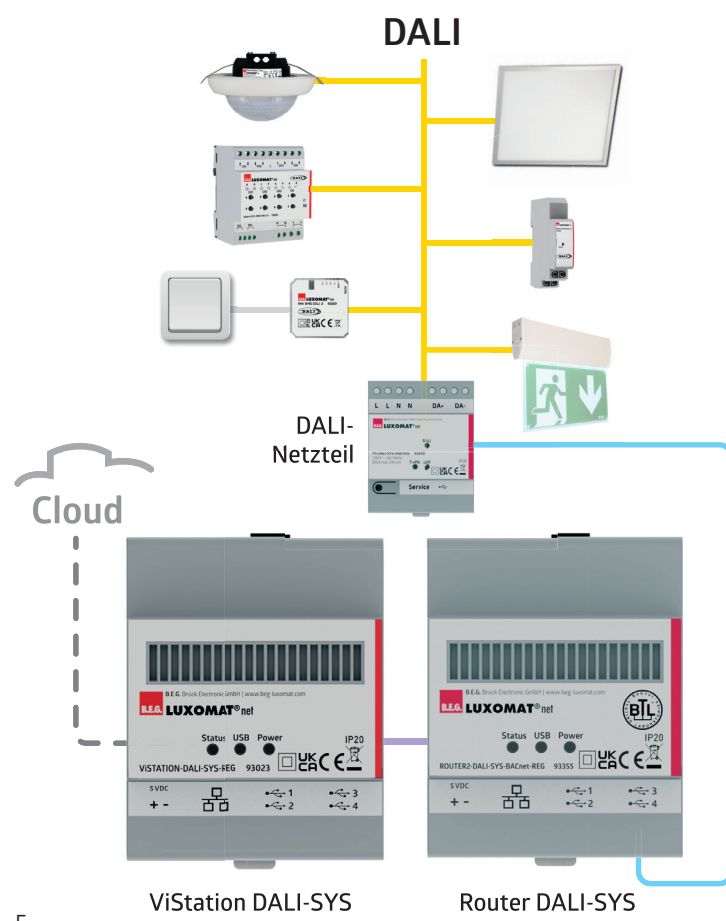

Cloudbasierte Planung, Konfiguration und Inbetriebnahme

- Komfortables und effizientes orts- und zeitunabhängiges Arbeiten
- Einfaches und schnelles Binding und sichere Integration
- Mit Notleuchtensteuerung und -abfrage über die B.E.G.-Serverapplikation
- Flexible Anpassung an die jeweiligen Projekte

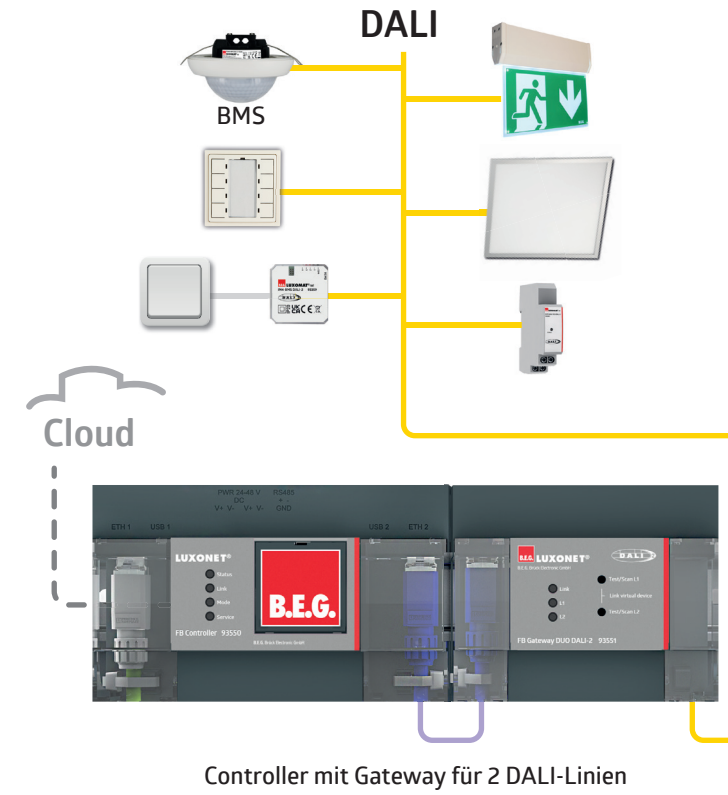

Schnittstelle von KNX zu DALI

- Verbindet KNX-Systeme mit DALI-Beleuchtung
- Prüfungen der Funktionen und Auslösen der Funktionstests sowie Protokollieren der Ergebnisse der angeschlossenen Notleuchten
- Inbetriebnahme über die B.E.G. ETS APP

