



## PD2N-DALI-SYS-EM

93368 EAN: 4007529933686

Detector de presencia PIR DALI-SYS con cobertura de 360° y un alcance de hasta 10 m de diámetro (78 m²), para su integración en sistemas DALI-SYS

### Datos del pedido

Designación	Color	Nº de artículo
PD2N-DALI-SYS-EM	blanco	93368

### Accesorios

Designación	Color	Nº de artículo
IR-PD-DALI-Mini	-	92112
Set de montaje SU IP54 PD2N- / PD4N-EM	blanco	93307
Set de montaje SU IP54 PD2N- / PD4N-EM	negro	93753
Set de montaje SU IP54 PD2N- / PD4N-EM	blanco tráfico	93752
Set de montaje SU IP54 PD2N- / PD4N-EM	antracita	93751
Anillo embellecedor PD2N EM	negro	93763
Anillo embellecedor PD2N EM	blanco tráfico	93762
Anillo embellecedor PD2N EM	antracita	93761

Anillo embellecedor PD2N EM	blanco	93760
Rejilla de protección metálica BSK (Ø 200 x 90 mm)	blanco	92199
Carátulas obturadoras PD2N/PD3N		37367

## Datos técnicos

Tensión de alimentación:	del bus DALI, máx. 22.5 V DC
Dimensiones:	Ø 106 x 42 mm
Configuración:	PC Tools B.E.G., Router B.E.G. DALI-SYS
Consumo de corriente:	3 mA
Área de detección:	horizontal 360° (Montaje en techo)
Alcance:	máx. Ø 10 m transversal máx. Ø 6 m frontal máx. Ø 4 m
Área de cobertura (movimiento transversal):	Actividad sedentaria 78 m <sup>2</sup> / 2.5 m Altura de montaje
Altura de montaje min./m./recomendada:	2 m / 5 m / 2.5 m
Grado de protección / Clase:	IP20 / Clase II
Resistencia a impactos:	IK05
Temperatura ambiental:	-25 °C a +55 °C
Carcasa:	Polycarbonato de alta calidad
Color de material:	blanco
Temporización de apagado:	1 s - 120 min 5 - 100 % / 1 min - 120 min / ∞
Luz de orientación:	
Nivel de luminosidad deseado:	10 - 2500 Lux

## Información sobre el producto

Multisensor DALI

Alimentado vía bus DALI

Integración perfecta en el sistema LUXOMAT® net DALI-SYS de B.E.G.

Potentes LED de localización para una puesta en funcionamiento rápida y segura

Modo Master-Esclavo para ampliación de la zona de cobertura

Medición de luz mixta mediante sensor crepuscular interno y externo

Modo Semiautomático, Automático o crepuscular

Salida de conmutación o regulación en función de la luz ambiental

Guided Light, Soft-Start PLUS, Luz de orientación PLUS

Programa de fábrica para una fácil verificación de la instalación

El acceso a todas las funciones sólo es posible utilizando otros componentes de la gama B.E.G. LUXOMAT® net DALI-SYS.

Este artículo es un componente de un sistema de control de iluminación de B.E.G., que admite el uso de dispositivos operativos DALI (luminarias, relés) de otros fabricantes

No se admite el uso de controladores de aplicación DALI de otros fabricantes

No se admite el uso de dispositivos de entrada DALI (sensores, pulsadores) de otros fabricantes

Se requieren componentes adicionales del sistema (hardware) de B.E.G.

Se requieren servicios adicionales (planificación, puesta en marcha y mantenimiento) de B.E.G.

### Ejemplos de aplicaciones:

Escaleras, Despachos, Oficinas diáfnas, Salas de reuniones, classrooms/seminar Rooms

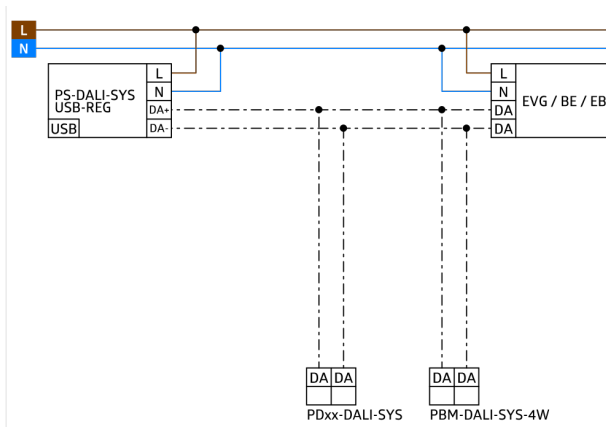
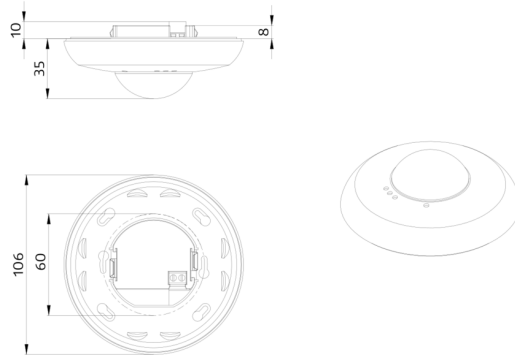

## Accesorios



### IR-PD-DALI-Mini

Nº de artículo: 92112

Batería: 3.0 V Litio CR2032 (incluida)  
Dimensiones: 57 x 35 x 7 mm  
Color de material: -



### Set de montaje SU IP54 PD2N- / PD4N-EM

Nº de artículo: 93307

Dimensiones: Ø 109 x 19 mm  
Grado de protección / Clase: IP54  
Color de material: blanco, similar RAL9010



### Set de montaje SU IP54 PD2N- / PD4N-EM

Nº de artículo: 93753

Dimensiones: Ø 109 x 19 mm  
Grado de protección / Clase: IP54  
Carcasa: Policarbonato de alta calidad



### Set de montaje SU IP54 PD2N- / PD4N-EM

Nº de artículo: 93752

Dimensiones: Ø 109 x 19 mm  
Grado de protección / Clase: IP54  
Carcasa: Policarbonato de alta calidad



### Set de montaje SU IP54 PD2N- / PD4N-EM

Nº de artículo: 93751

Dimensiones: Ø 109 x 19 mm  
Grado de protección / Clase: IP54  
Carcasa: Policarbonato de alta calidad

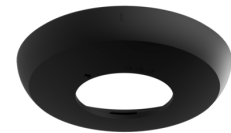

### Anillo embellecedor PD2N EM

Nº de artículo: 93763

Dimensiones: Ø 106 x 20 mm  
Resistencia a impactos: IK05  
Carcasa: Policarbonato de alta calidad

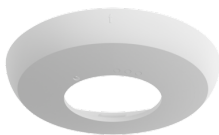

### Anillo embellecedor PD2N EM

Nº de artículo: 93762

Dimensiones: Ø 106 x 20 mm  
Resistencia a impactos: IK05  
Carcasa: Policarbonato de alta calidad

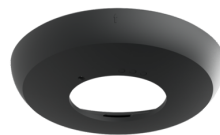

### Anillo embellecedor PD2N EM

Nº de artículo: 93761

Dimensiones: Ø 106 x 20 mm  
Resistencia a impactos: IK05  
Carcasa: Policarbonato de alta calidad

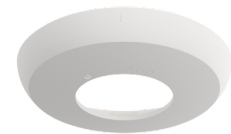

### Anillo embellecedor PD2N EM

Nº de artículo: 93760

Dimensiones: Ø 106 x 20 mm  
Resistencia a impactos: IK05  
Carcasa: Policarbonato de alta calidad

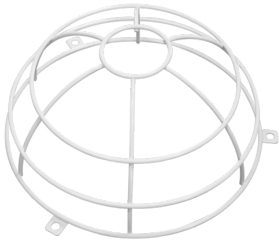

**Rejilla de protección metálica BSK  
(Ø 200 x 90 mm)**

Nº de artículo: 92199

Dimensiones: Ø 200 x 90 mm

Resistencia a impactos: IK09

Carcasa: rejilla de acero texturizado

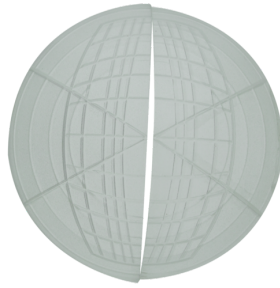

**Carátulas obturadoras PD2N/PD3N**

Nº de artículo: 37367

Carcasa: ABS