



PD2N-BMS-EM DALI-2

93544 EAN: 4007529935444

DALI-2 (BMS) Detector de presencia PIR con cobertura de 360° y un alcance de hasta Ø10m (78 m²), dispositivo de entrada DALI-2

Datos del pedido

| Designación | Color | Nº de artículo |
|--------------------|--------|----------------|
| PD2N-BMS-EM DALI-2 | blanco | 93544 |

Accesorios

| Designación | Color | Nº de artículo |
|--|----------------|----------------|
| Set de montaje SU IP54 PD2N- / PD4N-EM | negro | 93753 |
| Set de montaje SU IP54 PD2N- / PD4N-EM | blanco tráfico | 93752 |
| Set de montaje SU IP54 PD2N- / PD4N-EM | antracita | 93751 |
| Set de montaje SU IP54 PD2N- / PD4N-EM | blanco | 93307 |
| Anillo embellecedor PD2N EM | negro | 93763 |
| Anillo embellecedor PD2N EM | blanco tráfico | 93762 |
| Anillo embellecedor PD2N EM | antracita | 93761 |
| Anillo embellecedor PD2N EM | blanco | 93760 |

| | | |
|--|--------|-------|
| Rejilla de protección metálica BSK (Ø 200 x 90 mm) | blanco | 92199 |
| Carátulas obturadoras PD2N/PD3N | | 37367 |

Datos técnicos

| | |
|---|--|
| Tensión de alimentación: | del bus DALI, máx. 22.5 V DC |
| Dimensiones: | Ø 106 x 42 mm |
| Configuración: | via bus DALI y aplicación compatible con multisensores DALI según IEC62386, partes 101, 103, 303 y 304 |
| Consumo de corriente: | 7 mA |
| Tiempo de asentamiento: | 200 ms |
| Área de detección: | horizontal 360° (Montaje en techo) máx. Ø 10 m transversal máx. Ø 6 m frontal |
| Alcance: | máx. Ø 4 m Actividad sedentaria |
| Área de cobertura (movimiento transversal): | 78 m ² / 2.5 m Altura de montaje |
| Altura de montaje min./m./recomendada: | 2 m / 5 m / 2.5 m |
| Grado de protección / Clase: | IP20 / Clase II |
| Resistencia a impactos: | IK05 |
| Valores de luz medidos: | 0 - 4095 Lux, Medición de luz mixta (natural+artificial) |
| Temperatura ambiental: | -25 °C a +55 °C |
| Carcasa: | Polycarbonato de alta calidad |
| Color de material: | blanco, similar RAL9010 |

Información sobre el producto

Multisensor DALI-2 (input device)

Producto certificado DALI-2

Alimentado vía bus DALI

Potentes LED de localización para una puesta en funcionamiento rápida y segura

Tecnología DALI multimaster según IEC 62386 parte 103

La característica 0 facilitada por el bus DALI ofrece información relativa a la ocupación de la estancia y la detección de movimiento, de conformidad con la norma IEC 62386 Parte 303

La característica 1 facilitada por el bus DALI ofrece valores de lux, de conformidad con la norma IEC 62386 Parte 304

Es posible realizar la configuración a través de un controlador de aplicación multimaster de otro fabricante. El controlador debe cumplir con la norma IEC 62386 Parte 103/303/304.

Medición de luz mixta mediante sensor crepuscular interno y externo

Es posible acotar el área de detección utilizando las carátulas obturadoras suministradas

Ajuste individual de la sensibilidad de los sensores de movimiento

Los LEDs de estado pueden activarse o desactivarse

Ejemplos de aplicaciones:

Escaleras, Despachos, Oficinas diáfanas, Salas de reuniones, classrooms/seminar Rooms

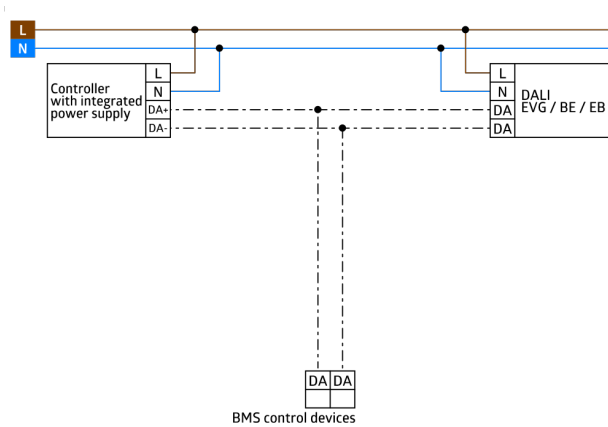
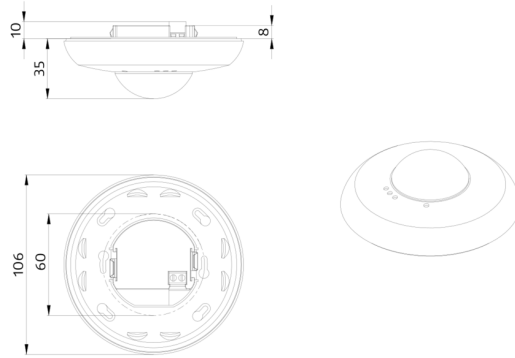

Accesorios



Set de montaje SU IP54 PD2N- / PD4N-EM

Nº de artículo: 93753

Dimensiones: Ø 109 x 19 mm
Grado de protección / Clase: IP54
Carcasa: Policarbonato de alta calidad



Set de montaje SU IP54 PD2N- / PD4N-EM

Nº de artículo: 93752

Dimensiones: Ø 109 x 19 mm
Grado de protección / Clase: IP54
Carcasa: Policarbonato de alta calidad



Set de montaje SU IP54 PD2N- / PD4N-EM

Nº de artículo: 93751

Dimensiones: Ø 109 x 19 mm
Grado de protección / Clase: IP54
Carcasa: Policarbonato de alta calidad



Set de montaje SU IP54 PD2N- / PD4N-EM

Nº de artículo: 93307

Dimensiones: Ø 109 x 19 mm
Grado de protección / Clase: IP54
Color de material: blanco, similar RAL9010

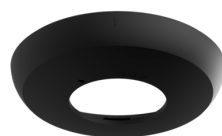

Anillo embellecedor PD2N EM

Nº de artículo: 93763

Dimensiones: Ø 106 x 20 mm
Resistencia a impactos: IK05
Carcasa: Policarbonato de alta calidad

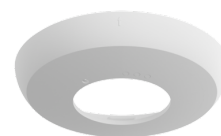

Anillo embellecedor PD2N EM

Nº de artículo: 93762

Dimensiones: Ø 106 x 20 mm
Resistencia a impactos: IK05
Carcasa: Policarbonato de alta calidad

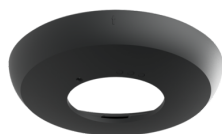

Anillo embellecedor PD2N EM

Nº de artículo: 93761

Dimensiones: Ø 106 x 20 mm
Resistencia a impactos: IK05
Carcasa: Policarbonato de alta calidad

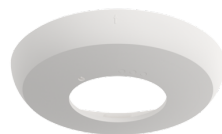

Anillo embellecedor PD2N EM

Nº de artículo: 93760

Dimensiones: Ø 106 x 20 mm
Resistencia a impactos: IK05
Carcasa: Policarbonato de alta calidad

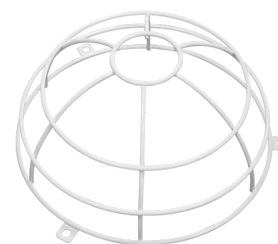

Rejilla de protección metálica BSK (Ø 200 x 90 mm)

Nº de artículo: 92199

Dimensiones: Ø 200 x 90 mm
Resistencia a impactos: IK09
Carcasa: rejilla de acero texturizado

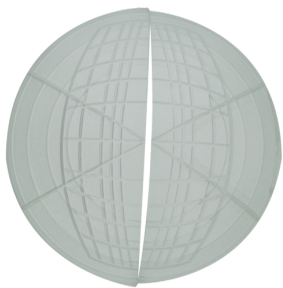

Carátulas obturadoras PD2N/PD3N

Nº de artículo: 37367

Carcasa: ABS