

B.E.G.**LUXOMAT®**

PD2N-S

Art.Nr. 93240 EAN: 4007529932405

Slave PIR-Präsenzmelder mit 360° Erfassung und bis zu Ø10m Reichweite (78 m²)

Bestelldaten

Bezeichnung	Farbe	Art.No
PD2N-S	weiß	93240

Zubehör

Bezeichnung	Farbe	Art.No
AP Montageset IP54 PD2N H	weiß	93454
AP Montageset IP54 PD2N H	schwarz	93783
AP Montageset IP54 PD2N H	verkehrsweiß	93782
AP Montageset IP54 PD2N H	anthrazit	93781
Abdeckring PD2N UP	schwarz	93763
Abdeckring PD2N UP	verkehrsweiß	93762
Abdeckring PD2N UP	anthrazit	93761
Abdeckring PD2N UP	weiß	93760
Ballschutzkorb BSK (Ø 200 x 90 mm)	weiß	92199
Abdecklamellen PD2N/PD3N		37367
Wandhalterung PD2N/4N Typ A	verkehrsweiß	93702
Wandhalterung PD2N/4N Typ A	anthrazit	93701
Wandhalterung PD2N/4N Typ A	weiß	93700
Wandhalterung PD2N/4N Typ A	schwarz	93703

Wandhalterung PD2N/4N Typ A	weiß	93164
Aufputzsockel für Wandhalterung	weiß	93192
Pendelmontageset PD2/3/4 AP	weiß	93179
Adapterring PD2N UP		93089

Technische Daten

Spannung:	110 - 240 V AC 50 / 60 Hz
Abmessungen:	Ø 82 x 86 mm
Typische Leistungsaufnahme:	ca. 0.2 W
Erfassungsbereich:	horizontal 360° (Deckenmontage) max. Ø 10 m quer max. Ø 6 m frontal
Reichweite:	max. Ø 4 m sitzende Tätigkeit
Überwachte Fläche bei tangentialer Bewegung:	78 m ² / 2.5 m Montagehöhe
Montagehöhe min./max./empfohlen:	2 m / 5 m / 2.5 m
Schutzart/-klasse:	IP20 / Klasse II
Stoßfestigkeitsgrad:	IK05
Umgebungstemperatur:	-25 °C bis +50 °C
Gehäuse:	Polycarbonat, UV-beständig
Farbe:	weiß matt, ähnlich RAL9010
Impulsabstand:	2 oder 9 s

Produktinformationen

Slave-Gerät mit kreisförmigem Erfassungsbereich

Zur Erweiterung des Erfassungsbereiches eines Master-Gerätes

Schaltimpuls zum Master-Gerät bei erkannter Bewegung unabhängig von der Umgebungshelligkeit

Mit 230 V-Master-Geräten kompatibel, für Ausnahmen siehe bitte das jeweilige Master-Gerät.

Einsatzbeispiele:

kleine Büros, Treppenhäuser, Großraumbüros, Konferenzräume, Klassenräume/Seminarräume

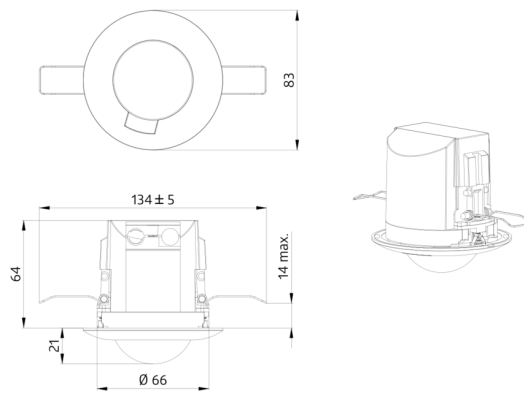

Zubehör



AP Montageset IP54 PD2N H
Art.No: 93454

Abmessungen: Ø 110 x 65 mm
Schutzart/-klasse: IP54
Farbe: weiß, ähnlich RAL9010



AP Montageset IP54 PD2N H
Art.No: 93783

Abmessungen: Ø 110 x 65 mm
Schutzart/-klasse: IP54
Farbe: schwarz, ähnlich RAL9005



AP Montageset IP54 PD2N H
Art.No: 93782

Abmessungen: Ø 110 x 65 mm
Schutzart/-klasse: IP54
Farbe: verkehrsweiß, ähnlich RAL9016



AP Montageset IP54 PD2N H
Art.No: 93781

Abmessungen: Ø 110 x 65 mm
Schutzart/-klasse: IP54
Farbe: anthrazit, ähnlich RAL7016



Abdeckring PD2N UP
Art.No: 93763

Abmessungen: Ø 106 x 20 mm
Stoßfestigkeitsgrad: IK05
Gehäuse: Polycarbonat, UV-beständig

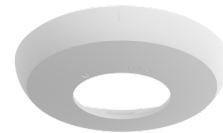

Abdeckring PD2N UP
Art.No: 93762

Abmessungen: Ø 106 x 20 mm
Stoßfestigkeitsgrad: IK05
Gehäuse: Polycarbonat, UV-beständig

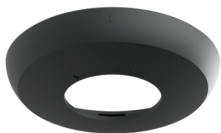

Abdeckring PD2N UP
Art.No: 93761

Abmessungen: Ø 106 x 20 mm
Stoßfestigkeitsgrad: IK05
Gehäuse: Polycarbonat, UV-
beständig

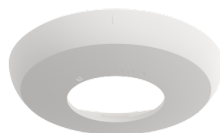

Abdeckring PD2N UP
Art.No: 93760

Abmessungen: Ø 106 x 20 mm
Stoßfestigkeitsgrad: IK05
Gehäuse: Polycarbonat, UV-beständig

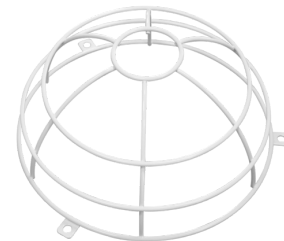

Ballschutzkorb BSK (Ø 200 x 90 mm)
Art.No: 92199

Abmessungen: Ø 200 x 90 mm
Stoßfestigkeitsgrad: IK09
Gehäuse: beschichteter Stahlkorb

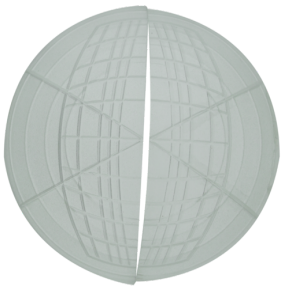

Abdecklamellen PD2N/PD3N

Art.No: 37367

Gehäuse: ABS

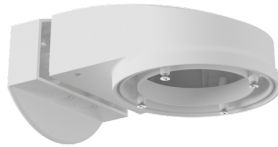

Wandhalterung PD2N/4N Typ A

Art.No: 93702

Abmessungen: 133 x 106 x 66 mm
Schutzart/-klasse: IP54 / Klasse II
Gehäuse: Polycarbonat, UV-beständig

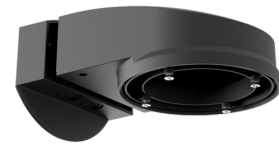

Wandhalterung PD2N/4N Typ A

Art.No: 93701

Abmessungen: 133 x 106 x 66 mm
Schutzart/-klasse: IP54 / Klasse II
Gehäuse: Polycarbonat, UV-beständig

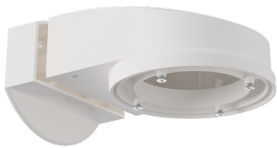

Wandhalterung PD2N/4N Typ A

Art.No: 93700

Abmessungen: 133 x 106 x 66 mm
Schutzart/-klasse: IP54 / Klasse II
Gehäuse: Polycarbonat, UV-beständig

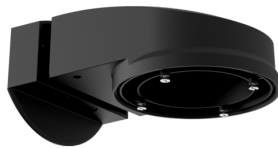

Wandhalterung PD2N/4N Typ A

Art.No: 93703

Abmessungen: 133 x 106 x 66 mm
Schutzart/-klasse: IP54 / Klasse II
Gehäuse: Polycarbonat, UV-beständig



Wandhalterung PD2N/4N Typ A

Art.No: 93164

Abmessungen: 133 x 106 x 66 mm
Schutzart/-klasse: IP54 / Klasse II
Gehäuse: Polycarbonat, UV-beständig



Aufputzsockel für Wandhalterung

Art.No: 93192

Abmessungen: 103 x 80 x 26 mm
Gehäuse: Polycarbonat, UV-beständig
Farbe: weiß



Pendelmontageset PD2/3/4 AP

Art.No: 93179

Abmessungen: 1 : Ø 113 x 79 mm, 2 : Ø 113 x 34 mm
Gehäuse: Polycarbonat, UV-beständig
Farbe: weiß, ähnlich RAL9010

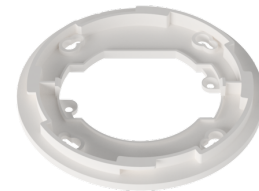

Adapterring PD2N UP

Art.No: 93089

Abmessungen: Ø 101 x 10 mm
Gehäuse: Polycarbonat, UV-beständig
Farbe: weiß matt, ähnlich RAL9010