

B.E.G.**LUXOMAT®**

PD4N-S

93241 EAN: 4007529932412

Slave enhed med stort detekteringsområde

Til udvidelse af en masterenheds
detekteringsområde

Impuls signal til Master ved detekteret bevægelse
uafhængig af omgivelses-lysstyrke

Bestil data

Betegnelse	Farve	Art.no
PD4N-S	hvid	93241

Tilbehør

Betegnelse	Farve	Art.no
Bold-beskyttelseskurv BSK (Ø 200 x 90 mm)	hvid	92199
P Sokkel/underlag IP65 PD4N	hvid	93314
P Sokkel/underlag IP54 PD4N H	antracit	93786
P Sokkel/underlag IP54 PD4N H	hvid	93465
P Sokkel/underlag IP54 PD4N H	sort	93788
P Sokkel/underlag IP54 PD4N H	trafikhvid	93787
lens PD4N, Afdækningsring	antracit	93731
lens PD4N, Afdækningsring	sort	93733
lens PD4N, Afdækningsring	trafikhvid	93732
Corridor lens PD4N type A	hvid	93073
Vægbeslag PD2N/4N Typ A	trafikhvid	93702
Vægbeslag PD2N/4N Typ A	antracit	93701
Vægbeslag PD2N/4N Typ A	hvid	93700
Vægbeslag PD2N/4N Typ A	sort	93703

Tekniske data

Spænding:	110 - 240 V AC 50 / 60 Hz
Dimensioner:	Ø 106 x 92 mm
Strømforbrug:	ca. 0.2 W
Detektionsområde:	vandret 360° (Montering på væg) maks. Ø 24 m på tværs
Rækkevidde:	maks. Ø 8 m frontalt maks. Ø 6.4 m siddende
Detekteret område bevægelserne detekteres på tværs:	450 m ² / 2.5 m Monteringshøjde
Monteringshøjde min./maks./anbefalet:	2 m / 10 m / 2.5 m
Beskyttelsesgrad/-klasse:	IP20 / Klasse II
Beskyttelse mod slag:	IK04
Omgivelsestemperatur:	-25 °C til +50 °C
Kabinet:	UV-resistent polycarbonat af høj kvalitet
Materiale Farve:	hvid mat
Impulsafstand:	2 eller 9 sek.

Information om produktet

Slave enhed med stort detekteringsområde

Til udvidelse af en masterenheds detekteringsområde

Impuls signal til Master ved detekteret bevægelse uafhængig af omgivelses-lysstyrke

Kompatibel med alle masterenheder, undtagen: PD4-M-DS-i, 11-48V-enheder, PD9-M-SDB, PD4-M-DAA4G, Indoor 140-L, PD2N-M-1C-LED

Anvendelseseksempler:

Storrums-kontor, Mødelokale, classrooms/seminar Rooms, trapper, cellekontorer, sportshaller / lagerrum

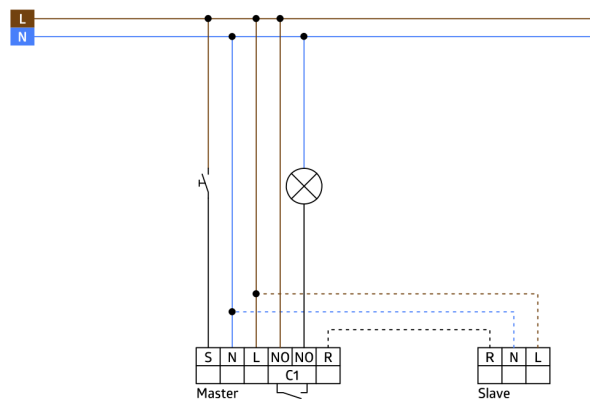
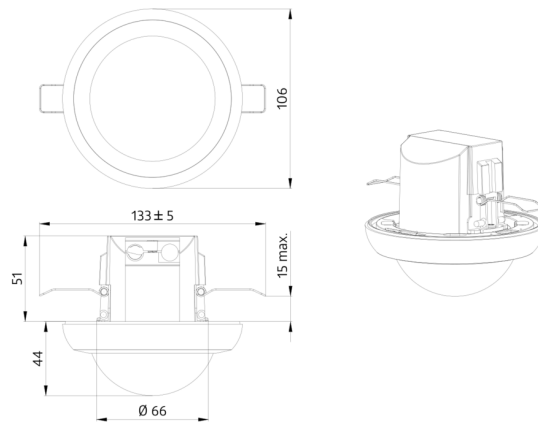

Tilbehør

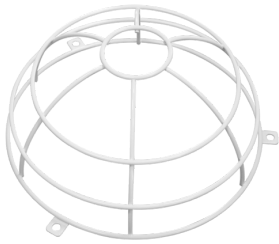

Bold-beskyttelseskurv BSK (Ø 200 x 90 mm)

Art.no: 92199

Dimensioner: Ø 200 x 90 mm
Beskyttelse mod slag: IK09
Kabinet: Coated stålkurv



P Sokkel/underlag IP65 PD4N

Art.no: 93314

Dimensioner: 133 x 133 x 69 mm
Beskyttelsesgrad/-klasse: IP65
Materiale Farve: hvid



P Sokkel/underlag IP54 PD4N H

Art.no: 93786

Dimensioner: Ø 110 x 45 mm
Beskyttelsesgrad/-klasse: IP54
Materiale Farve: antracit, svarende til RAL7016



P Sokkel/underlag IP54 PD4N H

Art.no: 93465

Dimensioner: Ø 110 x 45 mm
Beskyttelsesgrad/-klasse: IP54
Materiale Farve: hvid, svarende til RAL9010



P Sokkel/underlag IP54 PD4N H

Art.no: 93788

Dimensioner: Ø 110 x 45 mm
Beskyttelsesgrad/-klasse: IP54
Materiale Farve: sort, svarende til RAL9005



P Sokkel/underlag IP54 PD4N H

Art.no: 93787

Dimensioner: Ø 110 x 45 mm
Beskyttelsesgrad/-klasse: IP54
Materiale Farve: trafikkhvid, svarende til RAL9016



lens PD4N, Afdækningsring

Art.no: 93731

Detektionsområde: vandret 360°
(Montering på væg)
Rækkevidde: maks. Ø 24 m på tværs
maks. Ø 8 m frontalt
maks. Ø 6.4 m siddende
Detekteret område bevægelserne detekteres på tværs: 450 m² / 2.5 m
Monteringshøjde



lens PD4N, Afdækningsring

Art.no: 93733

Detektionsområde: vandret 360°
(Montering på væg)
Rækkevidde: maks. Ø 24 m på tværs
maks. Ø 8 m frontalt
maks. Ø 6.4 m siddende
Detekteret område bevægelserne detekteres på tværs: 450 m² / 2.5 m
Monteringshøjde



lens PD4N, Afdækningsring

Art.no: 93732

Detektionsområde: vandret 360°
(Montering på væg)
Rækkevidde: maks. Ø 24 m på tværs
maks. Ø 8 m frontalt
maks. Ø 6.4 m siddende
Detekteret område bevægelserne detekteres på tværs: 450 m² / 2.5 m
Monteringshøjde



Corridor lens PD4N type A

Art.no: 93073

Detektionsområde: vandret 360°
(Montering på væg)
Rækkevidde: maks. Ø 40 m på tværs
maks. Ø 20 m frontalt
Detekteret område bevægelserne detekteres på tværs: 250 m² / 2.5 m
Monteringshøjde

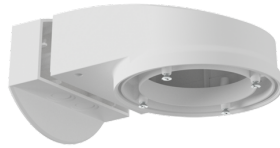

Vægbeslag PD2N/4N Typ A

Art.no: 93702

Dimensioner: 133 x 106 x 66 mm
Beskyttelsesgrad/-klasse: IP54 / Klasse II
Kabinet: UV-resistent polycarbonat af høj kvalitet

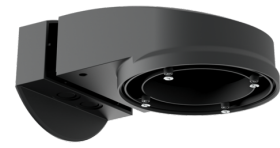

Vægbeslag PD2N/4N Typ A

Art.no: 93701

Dimensioner: 133 x 106 x 66 mm
Beskyttelsesgrad/-klasse: IP54 / Klasse II
Kabinet: UV-resistent polycarbonat af høj kvalitet

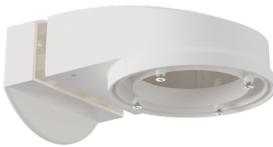

Vægbeslag PD2N/4N Typ A

Art.no: 93700

Dimensioner: 133 x 106 x 66 mm
Beskyttelsesgrad/-klasse: IP54 / Klasse II
Kabinet: UV-resistent polycarbonat af høj kvalitet

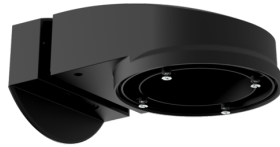

Vægbeslag PD2N/4N Typ A

Art.no: 93703

Dimensioner: 133 x 106 x 66 mm
Beskyttelsesgrad/-klasse: IP54 / Klasse II
Kabinet: UV-resistent polycarbonat af høj kvalitet



Vægbeslag PD2N/4N Typ A

Art.no: 93164

Dimensioner: 133 x 106 x 66 mm
Beskyttelsesgrad/-klasse: IP54 / Klasse II
Kabinet: UV-resistent polycarbonat af høj kvalitet