

B.E.G.**LUXOMAT®**

PD2N-S

93240 EAN: 4007529932405

Slave sensor med 360 graders
detekteringsområde

Til udvidelse af en masterenheds
detekteringsområde

Impuls signal til Master ved detekteret bevægelse
uafhængig af omgivelses-lysstyrke

Bestil data

Betegnelse	Farve	Art.no
PD2N-S	hvid	93240

Tilbehør

Betegnelse	Farve	Art.no
P Sokkel/underlag IP54 PD2N H	hvid	93454
P Sokkel/underlag IP54 PD2N H	sort	93783
P Sokkel/underlag IP54 PD2N H	trafikhvid	93782
P Sokkel/underlag IP54 PD2N H	antracit	93781
Afdækningsring PD2N DM	sort	93763
Afdækningsring PD2N DM	trafikhvid	93762
Afdækningsring PD2N DM	antracit	93761
Afdækningsring PD2N DM	hvid	93760
Bold-beskyttelseskurv BSK (Ø 200 x 90 mm)	hvid	92199
Aafdækningslameller PD2N/PD3N		37367
Vægbeslag PD2N/4N Typ A	trafikhvid	93702
Vægbeslag PD2N/4N Typ A	antracit	93701
Vægbeslag PD2N/4N Typ A	hvid	93700
Vægbeslag PD2N/4N Typ A	sort	93703

Vægbeslag PD2N/4N Typ A	hvid	93164
P sokkel til Vægbeslag	hvid	93192
Sæt til montering af pendul PD2/3/4 P	hvid	93179
Adaptring PD2N DM		93089

Tekniske data

Spænding:	110 - 240 V AC 50 / 60 Hz
Dimensioner:	Ø 82 x 86 mm
Strømforbrug:	ca. 0.2 W
Detektionsområde:	vandret 360° (Montering på væg) maks. Ø 10 m på tværs
Rækkevidde:	maks. Ø 6 m frontalt maks. Ø 4 m siddende
Detekteret område bevægelserne detekteres på tværs:	78 m ² / 2.5 m Monteringshøjde
Monteringshøjde min./maks./anbefalet:	2 m / 5 m / 2.5 m
Beskyttelsesgrad/-klasse:	IP20 / Klasse II
Beskyttelse mod slag:	IK05
Omgivelsestemperatur:	-25 °C til +50 °C
Kabinet:	UV-resistent polycarbonat af høj kvalitet
Materiale Farve:	hvid mat, svarende til RAL9010
Impulsafstand:	2 eller 9 sek.

Information om produktet

Slave sensor med 360 graders detekteringsområde

Til udvidelse af en masterenheds detekteringsområde

Impuls signal til Master ved detekteret bevægelse uafhængig af omgivelses-lysstyrke

Kompatibel med alle masterenheder, undtagen: PD4-M-DS-i, 11-48V-enheder, PD9-M-SDB, PD4-M-DAA4G, Indoor 140-L, PD2N-M-1C-LED

Anvendelseseksempler:

cellekontorer, trapper, Storrums-kontor, Mødelokale, classrooms/seminar Rooms

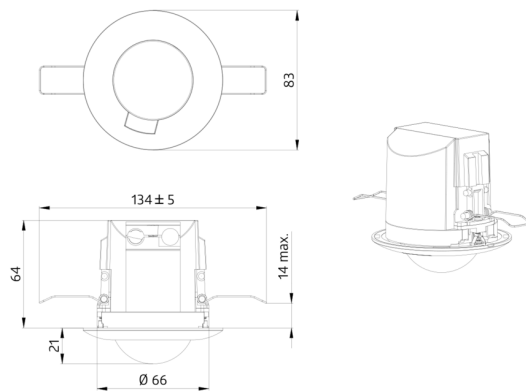

Tilbehør



P Sokkel/underlag IP54 PD2N H
Art.no: 93454

Dimensioner: Ø 110 x 65 mm
Beskyttelsesgrad/-klasse: IP54
Materiale Farve: hvid, svarende til RAL9010



P Sokkel/underlag IP54 PD2N H
Art.no: 93783

Dimensioner: Ø 110 x 65 mm
Beskyttelsesgrad/-klasse: IP54
Materiale Farve: sort, svarende til RAL9005



P Sokkel/underlag IP54 PD2N H
Art.no: 93782

Dimensioner: Ø 110 x 65 mm
Beskyttelsesgrad/-klasse: IP54
Materiale Farve: trafikhvid, svarende til RAL9016



P Sokkel/underlag IP54 PD2N H
Art.no: 93781

Dimensioner: Ø 110 x 65 mm
Beskyttelsesgrad/-klasse: IP54
Materiale Farve: antracit, svarende til RAL7016

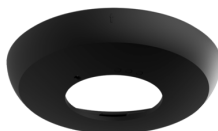

Afdækningsring PD2N DM
Art.no: 93763

Dimensioner: Ø 106 x 20 mm
Beskyttelse mod slag: IK05
Kabinet: UV-resistent polycarbonat af høj kvalitet

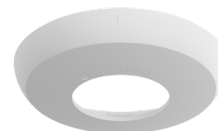

Afdækningsring PD2N DM
Art.no: 93762

Dimensioner: Ø 106 x 20 mm
Beskyttelse mod slag: IK05
Kabinet: UV-resistent polycarbonat af høj kvalitet

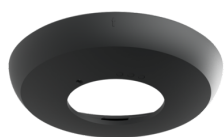

Afdækningsring PD2N DM
Art.no: 93761

Dimensioner: Ø 106 x 20 mm
Beskyttelse mod slag: IK05
Kabinet: UV-resistent polycarbonat af høj kvalitet

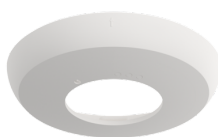

Afdækningsring PD2N DM
Art.no: 93760

Dimensioner: Ø 106 x 20 mm
Beskyttelse mod slag: IK05
Kabinet: UV-resistent polycarbonat af høj kvalitet

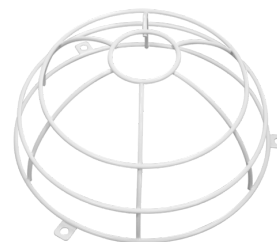

Bold-beskyttelseskurv BSK (Ø 200 x 90 mm)
Art.no: 92199

Dimensioner: Ø 200 x 90 mm
Beskyttelse mod slag: IK09
Kabinet: Coated stålkurv

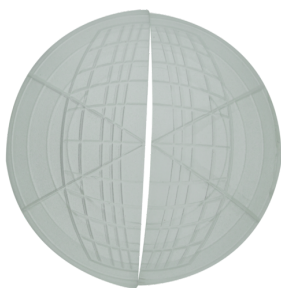

Aafdækningslameller PD2N/PD3N

Art.no: 37367

Kabinet: ABS



Vægbeslag PD2N/4N Typ A

Art.no: 93702

Dimensioner: 133 x 106 x 66 mm
Beskyttelsesgrad/-klasse: IP54 / Klasse II
Kabinet: UV-resistent polycarbonat af høj kvalitet

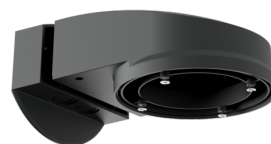

Vægbeslag PD2N/4N Typ A

Art.no: 93701

Dimensioner: 133 x 106 x 66 mm
Beskyttelsesgrad/-klasse: IP54 / Klasse II
Kabinet: UV-resistent polycarbonat af høj kvalitet

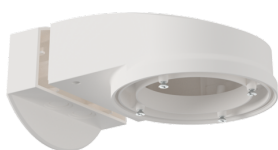

Vægbeslag PD2N/4N Typ A

Art.no: 93700

Dimensioner: 133 x 106 x 66 mm
Beskyttelsesgrad/-klasse: IP54 / Klasse II
Kabinet: UV-resistent polycarbonat af høj kvalitet

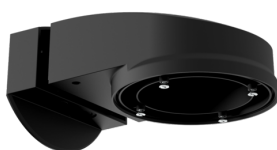

Vægbeslag PD2N/4N Typ A

Art.no: 93703

Dimensioner: 133 x 106 x 66 mm
Beskyttelsesgrad/-klasse: IP54 / Klasse II
Kabinet: UV-resistent polycarbonat af høj kvalitet



Vægbeslag PD2N/4N Typ A

Art.no: 93164

Dimensioner: 133 x 106 x 66 mm
Beskyttelsesgrad/-klasse: IP54 / Klasse II
Kabinet: UV-resistent polycarbonat af høj kvalitet



P sokkel til Vægbeslag

Art.no: 93192

Dimensioner: 103 x 80 x 26 mm
Kabinet: UV-resistent polycarbonat af høj kvalitet
Materiale Farve: hvid



Sæt til montering af pendul PD2/3/4 P

Art.no: 93179

Dimensioner: 1 : Ø 113 x 79 mm, 2 : Ø 113 x 34 mm
Kabinet: UV-resistent polycarbonat af høj kvalitet
Materiale Farve: hvid, svarende til RAL9010

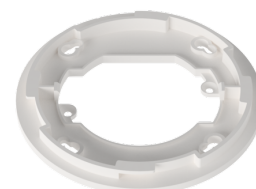

Adapterring PD2N DM

Art.no: 93089

Dimensioner: Ø 101 x 10 mm
Kabinet: UV-resistent polycarbonat af høj kvalitet
Materiale Farve: hvid mat, svarende til RAL9010