

B.E.G.**LUXOMAT®**

PD2N-M-DACO-PRO DALI-2

93351 EAN: 4007529933518

Tilstedeværelsessensor med integreret DALI applikations ansøgning controller til energieffektiv lysstyring

DALI-2-certificeret produkt

Integreret DALI strømforsyning og 4 tryknap-indgange

Anvendelsesområder

- cellekontorer
- Storrums-kontor

Bestil data

Betegnelse	Farve	Art.no
PD2N-M-DACO-PRO DALI-2	hvid	93351

Tilbehør

Betegnelse	Farve	Art.no
BLE-IR-Adapter	sort	93067
IR-Adapter til Smartphones	sort	92726
IR-PD-DALI	-	92094
IR-PD-DALI-LD	-	92652
IR-PD-DALI-E	-	92122
IR-PD-DALI-Mini	-	92112
P Sokkel/underlag IP54 PD2N H	hvid	93454
P Sokkel/underlag IP54 PD2N H	sort	93783
P Sokkel/underlag IP54 PD2N H	trafikhvid	93782
P Sokkel/underlag IP54 PD2N H	antracit	93781
Afdækningsring PD2N i	sort	93773
Afdækningsring PD2N i	trafikhvid	93772
Afdækningsring PD2N i	antracit	93771
Afdækningsring PD2N DM	sort	93763
Afdækningsring PD2N DM	trafikhvid	93762

Afdækningsring PD2N DM	antracit	93761
Afdækningsring PD2N DM	hvid	93760
Bold-beskyttelseskurv BSK (Ø 200 x 90 mm)	hvid	92199
Vægbeslag PD2N/4N Typ A	trafikhvid	93702
Vægbeslag PD2N/4N Typ A	antracit	93701
Vægbeslag PD2N/4N Typ A	hvid	93700
Vægbeslag PD2N/4N Typ A	sort	93703
Vægbeslag PD2N/4N Typ A	hvid	93164
Aafdækningslameller PD2N/PD3N		37367
Sæt til montering af pendul PD2/3/4 P	hvid	93179
Adaptring PD2N DM		93089

Tekniske data

Spænding:	230 V AC ±10% 50 Hz
Dimensioner:	Ø 84 x 85 mm
Strømforbrug:	ca. 2 W
Slave enheder:	Op til 8
Detektionsområde:	vandret 360° (Montering på væg) maks. Ø 10 m på tværs maks. Ø 6 m frontalt maks. Ø 4 m siddende
Rækkevidde:	78 m ² / 2.5 m Monteringshøjde
Detekteret område bevægelserne detekteres på tværs:	2 m / 5 m / 2.5 m
Monteringshøjde min./maks./anbefalet:	IP20 / Klasse II
Beskyttelsesgrad/-klasse:	IK05
Beskyttelse mod slag:	-25 °C til +50 °C
Omgivelsestemperatur:	UV-resistent polycarbonat af høj kvalitet
Kabinet:	hvid mat, svarende til RAL9010
Materiale Farve:	

Kanal 1 (lysstyring)

DALI-udgang:	100 mA (garanteret), 120 mA (maks.), Nedlukningsmekanisme
Undersøttet udstyr:	DT5, DT6, DT7, DT8-Tc (HCL only possible with DT8-Tc, 2700 - 6500 K)
Understøttede enheder:	B.E.G. BMS (Bevægelse detektering, lysmåling)
Tidsindstillinger:	1 min - 150 min
Orienteringslys:	5 - 100 % / OFF / 1 min - 255 min / ∞
Luxindstillet værdi:	10 - 2500 Lux
Måling af blandingslys:	Måling af blandingslys

Information om produktet

Tilstedeværelsessensor med integreret DALI applikationsansøgning controller til energieffektiv lysstyring

DALI-2-certificeret produkt

Integreret DALI strømforsyning og 4 trykknop-indgange

Justerbar kommunikationstilstand "Broadcast" (1 let zone, uden adressering) eller "Multicast" (flere lys zoner, HVAC, med adressering)

Der kan oprettes op til 8 lysgrupper, hvor der er mulighed for op til 4 profiler og 2 scener pr. gruppe

Manuel omskiftning og dæmpning med almindelige omskiftere

Hurtige ibrugtagings- og vedligeholdelsesprocesser med smartphone-/tablet-app (Android, iOS) - Bluetooth nødvendig

Kan udvides med op til 8 B.E.G. BMS multisensorer

Understøttelse af DALI-2-trykknapper

Halvautomatiske, fuldautomatisk, lysstyring eller nærvær tilstand justerbar

Justerbar reguleringsdynamik (minimum og maksimale værdier)

Firmwareopdatering Over-the-Air (OTA): firmwaren kan opdateres trådløst og bekvemt på afstand til den nyeste version

Justerbar hastighed og forsinkelse af forordningen

Blandet lysmåling ved brug af den indvendige og udvendige belsnings sensor

DALI udgangseffekt kan forøges med tilbehør

Omgivende lys-afhængig kontrol eller skifte udgang

Justerbar switch-on-værdi

Sidste værdi - Påmindelsesfunktion for tændte værdi

Justerbar lysstyrke Sæt værdi og reflektionsfaktor

Indikation af den aktuelle lyssensord værdi i B.E.G. En app

Selvkontrol og visning af enhedsfejl i B.E.G. En app

Status lysdioder Aktiver/Deaktiver

PIN-kode

Korridorfunktion - Deaktiverer muligheden for at slukke for lyset via trykknappen

Skillevægfunktion: For at kunne reagere på ændringer i rummets geometri kan lysgrupperne i to rum tilpasses fleksibelt med en B.E.G. BMS-detektor

Antal DALI deltagere kan bestemmes hurtigt og pålideligt via

B.E.G. Online DALI Linje Planner

Fabriksindstilling 10 min efterløbstid og 500 lux lysstyrke indstillede værdi

Inklusive forudmonteret fjederklemme med belastningsaflastning og kontaktbeskyttelseshætte til forsænket loftmontering

Tilbehør er tilgængeligt til montering som påbygning og indbygning

Anvendelseksemppler:

cellekontorer, Storrums-kontor

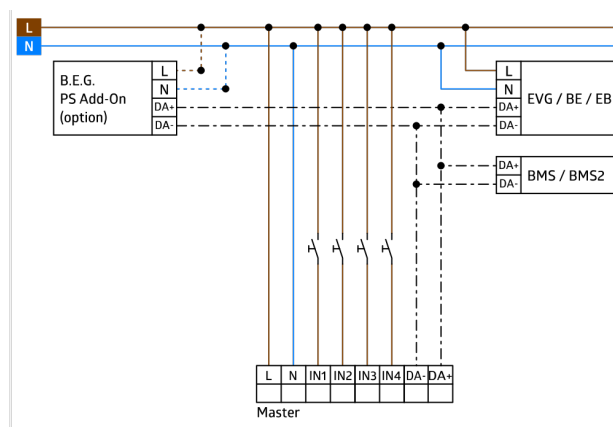
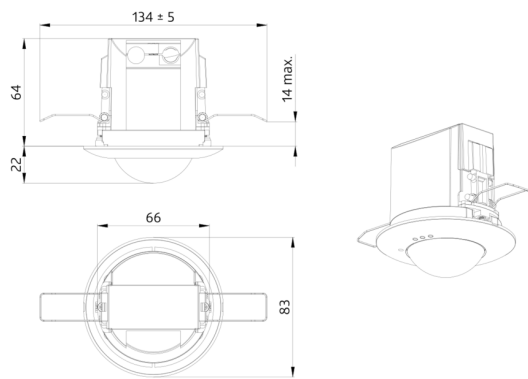

Tilbehør



BLE-IR-Adapter
Art.no: 93067

Dimensioner: 40 x 55 x 103 mm
Materiale Farve: sort
Frekvens: 2.4 GHz ISM band, GFSK 0.2 dBm + 5.3 dBi = 5.5 dBm



IR-Adapter til Smartphones
Art.no: 92726

Dimensioner: 47 x 19 x 10 mm
Beskyttelsesgrad/-klasse: IP20
Omgivelsestemperatur: -20 °C til +40 °C



IR-PD-DALI
Art.no: 92094

Batteri: 3.0 V Lithium CR2032 inklusiv
Dimensioner: 80 x 60 x 8 mm
Materiale Farve: -



IR-PD-DALI-LD
Art.no: 92652

Batteri: 3 x 1.5 V Micro AAA (medfølger ikke)
Dimensioner: 83 x 53 x 17 mm
Materiale Farve: -

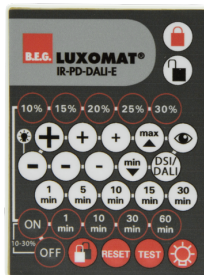

IR-PD-DALI-E
Art.no: 92122

Batteri: 3.0 V Lithium CR2032 inklusiv
Dimensioner: 80 x 60 x 8 mm
Materiale Farve: -



IR-PD-DALI-Mini
Art.no: 92112

Batteri: 3.0 V Lithium CR2032 inklusiv
Dimensioner: 57 x 35 x 7 mm
Materiale Farve: -



P Sokkel/underlag IP54 PD2N H
Art.no: 93454

Dimensioner: Ø 110 x 65 mm
Beskyttelsesgrad/-klasse: IP54
Materiale Farve: hvid, svarende til RAL9010



P Sokkel/underlag IP54 PD2N H
Art.no: 93783

Dimensioner: Ø 110 x 65 mm
Beskyttelsesgrad/-klasse: IP54
Materiale Farve: sort, svarende til RAL9005



P Sokkel/underlag IP54 PD2N H
Art.no: 93782

Dimensioner: Ø 110 x 65 mm
Beskyttelsesgrad/-klasse: IP54
Materiale Farve: trafikhvid, svarende til RAL9016

**P Sokkel/underlag IP54 PD2N H**

Art.no: 93781

Dimensioner: Ø 110 x 65 mm
 Beskyttelsesgrad/-klasse: IP54
 Materiale Farve: antracit, svarende til RAL7016

**Afdækningsring PD2N i**

Art.no: 93773

Dimensioner: Ø 82 x 13 mm
 Beskyttelse mod slag: IK05
 Kabinet: UV-resistent polycarbonat af høj kvalitet

**Afdækningsring PD2N i**

Art.no: 93772

Dimensioner: Ø 82 x 13 mm
 Beskyttelse mod slag: IK05
 Kabinet: UV-resistent polycarbonat af høj kvalitet

**Afdækningsring PD2N i**

Art.no: 93771

Dimensioner: Ø 82 x 13 mm
 Beskyttelse mod slag: IK05
 Kabinet: UV-resistent polycarbonat af høj kvalitet

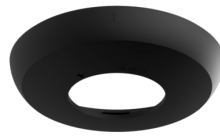
**Afdækningsring PD2N DM**

Art.no: 93763

Dimensioner: Ø 106 x 20 mm
 Beskyttelse mod slag: IK05
 Kabinet: UV-resistent polycarbonat af høj kvalitet

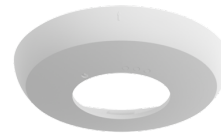
**Afdækningsring PD2N DM**

Art.no: 93762

Dimensioner: Ø 106 x 20 mm
 Beskyttelse mod slag: IK05
 Kabinet: UV-resistent polycarbonat af høj kvalitet

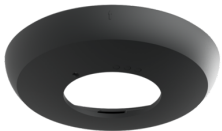
**Afdækningsring PD2N DM**

Art.no: 93761

Dimensioner: Ø 106 x 20 mm
 Beskyttelse mod slag: IK05
 Kabinet: UV-resistent polycarbonat af høj kvalitet

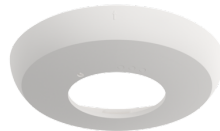
**Afdækningsring PD2N DM**

Art.no: 93760

Dimensioner: Ø 106 x 20 mm
 Beskyttelse mod slag: IK05
 Kabinet: UV-resistent polycarbonat af høj kvalitet

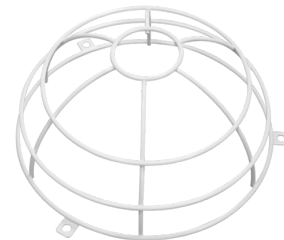
**Bold-beskyttelseskurv BSK (Ø 200 x 90 mm)**

Art.no: 92199

Dimensioner: Ø 200 x 90 mm
 Beskyttelse mod slag: IK09
 Kabinet: Coated stålkurv

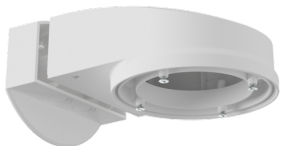

Vægbeslag PD2N/4N Typ A

Art.no: 93702

Dimensioner: 133 x 106 x 66 mm
Beskyttelsesgrad/-klasse: IP54 / Klasse II
Kabinet: UV-resistent polycarbonat af høj kvalitet

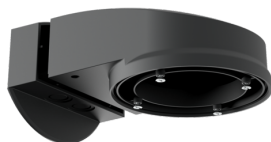

Vægbeslag PD2N/4N Typ A

Art.no: 93701

Dimensioner: 133 x 106 x 66 mm
Beskyttelsesgrad/-klasse: IP54 / Klasse II
Kabinet: UV-resistent polycarbonat af høj kvalitet

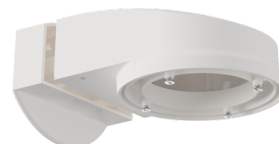

Vægbeslag PD2N/4N Typ A

Art.no: 93700

Dimensioner: 133 x 106 x 66 mm
Beskyttelsesgrad/-klasse: IP54 / Klasse II
Kabinet: UV-resistent polycarbonat af høj kvalitet

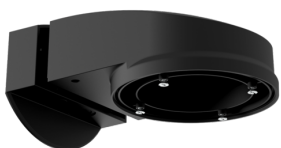

Vægbeslag PD2N/4N Typ A

Art.no: 93703

Dimensioner: 133 x 106 x 66 mm
Beskyttelsesgrad/-klasse: IP54 / Klasse II
Kabinet: UV-resistent polycarbonat af høj kvalitet



Vægbeslag PD2N/4N Typ A

Art.no: 93164

Dimensioner: 133 x 106 x 66 mm
Beskyttelsesgrad/-klasse: IP54 / Klasse II
Kabinet: UV-resistent polycarbonat af høj kvalitet

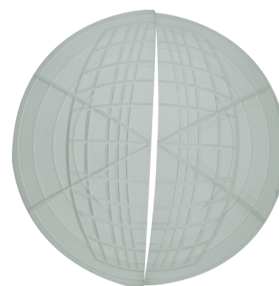

Afdækningslameller PD2N/PD3N

Art.no: 37367

Kabinet: ABS



Sæt til montering af pendul PD2/3/4 P

Art.no: 93179

Dimensioner: 1 : Ø 113 x 79 mm, 2 : Ø 113 x 34 mm
Kabinet: UV-resistent polycarbonat af høj kvalitet
Materiale Farve: hvid, svarende til RAL9010

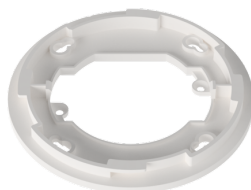

Adapterring PD2N DM

Art.no: 93089

Dimensioner: Ø 101 x 10 mm
Kabinet: UV-resistent polycarbonat af høj kvalitet
Materiale Farve: hvid mat, svarende til RAL9010