

B.E.G.**LUXOMAT®**

PD2N-M-DACO-1C DALI-2

93455 EAN: 4007529934553

- Spænding: 230 V AC ±10% 50 Hz
- Dimensioner: Ø 84 x 85 mm
- Strømforsbrug: ca. 2 W

Areas of application

- cellekontorer
- Storrums-kontor

Order data

Designation	Farve	Art.No
PD2N-M-DACO-1C DALI-2	hvid	93455

Accessories

Designation	Farve	Art.No
BLE-IR-Adapter	sort	93067
IR-Adapter til Smartphones	sort	92726
IR-PD-DALI-1C	-	92116
IR-PD-DALI	-	92094
IR-PD-DALI-LD	-	92652
IR-PD-DALI-Mini	-	92112
P Sokkel/underlag IP54 PD2N H	hvid	93454
P Sokkel/underlag IP54 PD2N H	sort	93783
P Sokkel/underlag IP54 PD2N H	trafikhvid	93782
P Sokkel/underlag IP54 PD2N H	antracit	93781
Afdækningsring PD2N i	sort	93773
Afdækningsring PD2N i	trafikhvid	93772
Afdækningsring PD2N i	antracit	93771
Afdækningsring PD2N DM	sort	93763
Afdækningsring PD2N DM	trafikhvid	93762

Afdækningsring PD2N DM	antracit	93761
Afdækningsring PD2N DM	hvid	93760
Bold-beskyttelseskurv BSK (Ø 200 x 90 mm)	hvid	92199
Vægbeslag PD2N/4N Typ A	trafikhvid	93702
Vægbeslag PD2N/4N Typ A	antracit	93701
Vægbeslag PD2N/4N Typ A	hvid	93700
Vægbeslag PD2N/4N Typ A	sort	93703
Vægbeslag PD2N/4N Typ A	hvid	93164
P sokkel til Vægbeslag	hvid	93192
Aafdækningslameller PD2N/PD3N		37367
Sæt til montering af pendul PD2/3/4 P	hvid	93179
Adaptingering PD2N DM		93089

Technical data

Spænding:	230 V AC \pm 10% 50 Hz
Dimensioner:	Ø 84 x 85 mm
Strømforbrug:	ca. 2 W
Slave enheder:	Op til 8
Detektionsområde:	vandret 360° (Montering på væg) maks. Ø 10 m på tværs maks. Ø 6 m frontalt maks. Ø 4 m siddende
Rækkevidde:	
Detekteret område bevægelserne detekteres på tværs:	78 m ² / 2.5 m Monteringshøjde
Monteringshøjde min./maks./anbefalet:	2 m / 5 m / 2.5 m
Beskyttelsesgrad/-klasse:	IP20 / Klasse II
Beskyttelse mod slag:	IK05
Omgivelsestemperatur:	-25 °C til +50 °C
Kabinet:	UV-resistent polycarbonat af høj kvalitet
Materiale Farve:	hvid mat, svarende til RAL9010

Kanal 1 (lysstyring)

DALI-udgang:	80 mA (garanteret), 125 mA (maks.), Nedlukningsmekanisme
Undersøttet udstyr:	DT0, DT5, DT6, DT7
Understøttede enheder:	- (single master)
Tidsindstillinger:	1 min - 150 min
Orienteringslys:	10 - 30 % / OFF / 5 min - 60 min / ∞
Luxindstillet værdi:	10 - 2500 Lux

Kanal 2 (HVAC / lysstyring)

Afbryderstyrke:	2300 W, $\cos \phi = 1$ 1150 VA, $\cos \phi = 0.5$ 800 W LED maks. startstrøm I_p (20 ms) = 165 A
Kontakt-type:	1x μ -kontakt, potentialfri, bistabil
Tidsindstillinger:	5 min - 120 min, Alarmimpuls, Impuls
Måling af blandingslys:	Måling af blandingslys

Product information

Tilstedeværelsessensor med integreret DALI applikations
ansøgning controller til energieffektiv lysstyring

DALI-2-certificeret produkt

Integreret DALI strømforsyning

DALI-grænseflade til styring af digitale, dæmpbare EKG'er i
broadcast-tilstand

Manuel omskiftning og dæmpning med almindelige omskiftere

Bidirectional IR -kommunikation muliggør hurtig integration i
projektstyringsfunktionen af B.E.G. En app

Samtlige funktioner kan kun aktiveres med B.E.G. IR-adapter
og en smartphone eller tablet (Android, iOS).

Halvautomatiske, fuldautomatisk, lysstyring eller nærvær
tilstand justerbar

Omskiftningsrelæ med høj ydelse og flere betjeningsmåder,
f.eks. DALI -afbryderfunktion, HVAC, tavlebelysning.

Justerbar reguleringsdynamik (minimum og maksimale
værdier)

Justerbar hastighed og forsinkelse af forordningen

Single mester-version, ikke skalerbar

Detekteringsområde kan udvides med slavesensorer

Blandet lysmåling ved brug af den indvendige og udvendige
belysnings sensor

DALI udgangseffekt kan forøges med tilbehør

Omgivende lys-afhængig kontrol eller skifte udgang

Justerbar switch-on-værdi

Sidste værdi - Påmindelsesfunktion for tændte værdi

Justerbar lysstyrke Sæt værdi og reflektionsfaktor

Indikation af den aktuelle lyssensorværdi i B.E.G. En app

Selvkontrol og visning af enhedsfejl i B.E.G. En app

Status lysdioder Aktiver/Deaktiver

PIN-kode

Korridorfunktion - Deaktiverer muligheden for at slukke for
lyset via trykknappen

Antal DALI deltagere kan bestemmes hurtigt og pålideligt via
B.E.G. Online DALI Linje Planner

Undgåelse af standby tab af lysanlægget i overensstemmelse
med EnEV DIN V 18.599-4

Software er bagudkompatibel med den første generation

(undtagen DSI, dobbeltlås og korridorfunktion)

Fabriksindstilling 10 min efterløbstid og 500 lux lysstyrke indstillede værdi

Inklusive forudmonteret fjederklemme med belastningsaflastning og kontaktbeskyttelseshætte til forsænket loftmontering

Tilbehør er tilgængeligt til montering som påbygning og indbygning

Anvendelseksempel:

cellekontorer, Storrums-kontor

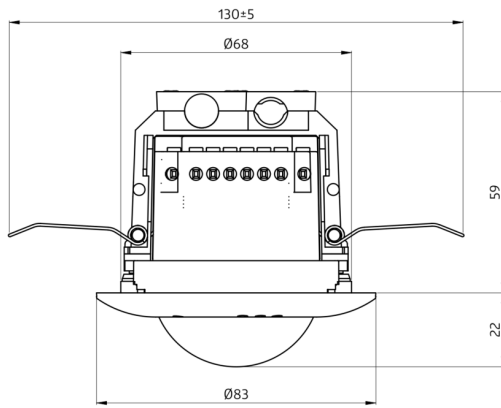

Accessories



BLE-IR-Adapter
Art.No: 93067

Dimensioner: 40 x 55 x 103 mm
Materiale Farve: sort
Frekvens: 2.4 GHz ISM band, GFSK
0.2 dBm + 5.3 dBi = 5.5 dBm



IR-Adapter til Smartphones
Art.No: 92726

Dimensioner: 47 x 19 x 10 mm
Beskyttelsesgrad/-klasse: IP20
Omgivelsestemperatur: -20 °C til +40 °C



IR-PD-DALI-1C
Art.No: 92116

Batteri: 3.0 V Lithium CR2032
inklusive
Dimensioner: 80 x 60 x 8 mm
Materiale Farve: -



IR-PD-DALI
Art.No: 92094

Batteri: 3.0 V Lithium CR2032
inklusive
Dimensioner: 80 x 60 x 8 mm
Materiale Farve: -



IR-PD-DALI-LD
Art.No: 92652

Batteri: 3 x 1.5 V Micro AAA
(medfølger ikke)
Dimensioner: 83 x 53 x 17 mm
Materiale Farve: -



IR-PD-DALI-Mini
Art.No: 92112

Batteri: 3.0 V Lithium CR2032
inklusive
Dimensioner: 57 x 35 x 7 mm
Materiale Farve: -



P Sokkel/underlag IP54 PD2N H
Art.No: 93454

Dimensioner: Ø 110 x 65 mm
Beskyttelsesgrad/-klasse: IP54
Materiale Farve: hvid, svarende til RAL9010



P Sokkel/underlag IP54 PD2N H
Art.No: 93783

Dimensioner: Ø 110 x 65 mm
Beskyttelsesgrad/-klasse: IP54
Materiale Farve: sort, svarende til RAL9005



P Sokkel/underlag IP54 PD2N H
Art.No: 93782

Dimensioner: Ø 110 x 65 mm
Beskyttelsesgrad/-klasse: IP54
Materiale Farve: trafikthvid, svarende til RAL9016



P Sokkel/underlag IP54 PD2N H

Art.No: 93781

Dimensioner: Ø 110 x 65 mm
Beskyttelsesgrad/-klasse: IP54
Materiale Farve: antracit, svarende til RAL7016



Afdækningsring PD2N i

Art.No: 93773

Dimensioner: Ø 82 x 13 mm
Beskyttelse mod slag: IK05
Kabinet: UV-resistent polycarbonat af høj kvalitet



Afdækningsring PD2N i

Art.No: 93772

Dimensioner: Ø 82 x 13 mm
Beskyttelse mod slag: IK05
Kabinet: UV-resistent polycarbonat af høj kvalitet



Afdækningsring PD2N i

Art.No: 93771

Dimensioner: Ø 82 x 13 mm
Beskyttelse mod slag: IK05
Kabinet: UV-resistent polycarbonat af høj kvalitet

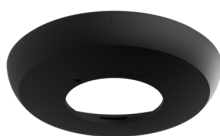

Afdækningsring PD2N DM

Art.No: 93763

Dimensioner: Ø 106 x 20 mm
Beskyttelse mod slag: IK05
Kabinet: UV-resistent polycarbonat af høj kvalitet

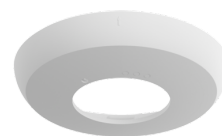

Afdækningsring PD2N DM

Art.No: 93762

Dimensioner: Ø 106 x 20 mm
Beskyttelse mod slag: IK05
Kabinet: UV-resistent polycarbonat af høj kvalitet

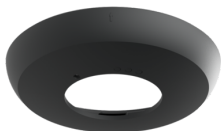

Afdækningsring PD2N DM

Art.No: 93761

Dimensioner: Ø 106 x 20 mm
Beskyttelse mod slag: IK05
Kabinet: UV-resistent polycarbonat af høj kvalitet

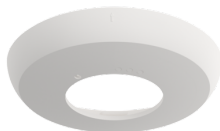

Afdækningsring PD2N DM

Art.No: 93760

Dimensioner: Ø 106 x 20 mm
Beskyttelse mod slag: IK05
Kabinet: UV-resistent polycarbonat af høj kvalitet

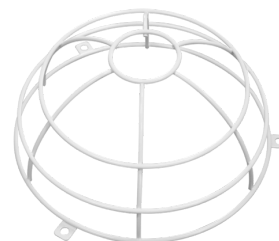

Bold-beskyttelseskurv BSK (Ø 200 x 90 mm)

Art.No: 92199

Dimensioner: Ø 200 x 90 mm
Beskyttelse mod slag: IK09
Kabinet: Coated stålkurv

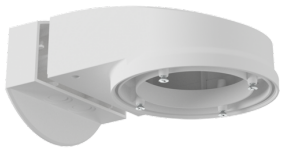

Vægbeslag PD2N/4N Typ A

Art.No: 93702

Dimensioner: 133 x 106 x 66 mm
Beskyttelsesgrad/-klasse: IP54 / Klasse II
Kabinet: UV-resistent polycarbonat af høj kvalitet

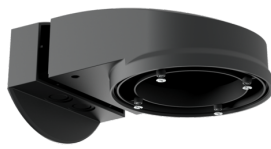

Vægbeslag PD2N/4N Typ A

Art.No: 93701

Dimensioner: 133 x 106 x 66 mm
Beskyttelsesgrad/-klasse: IP54 / Klasse II
Kabinet: UV-resistent polycarbonat af høj kvalitet

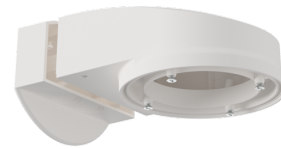

Vægbeslag PD2N/4N Typ A

Art.No: 93700

Dimensioner: 133 x 106 x 66 mm
Beskyttelsesgrad/-klasse: IP54 / Klasse II
Kabinet: UV-resistent polycarbonat af høj kvalitet

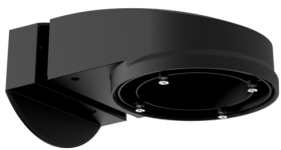

Vægbeslag PD2N/4N Typ A

Art.No: 93703

Dimensioner: 133 x 106 x 66 mm
Beskyttelsesgrad/-klasse: IP54 / Klasse II
Kabinet: UV-resistent polycarbonat af høj kvalitet



Vægbeslag PD2N/4N Typ A

Art.No: 93164

Dimensioner: 133 x 106 x 66 mm
Beskyttelsesgrad/-klasse: IP54 / Klasse II
Kabinet: UV-resistent polycarbonat af høj kvalitet



P sokkel til Vægbeslag

Art.No: 93192

Dimensioner: 103 x 80 x 26 mm
Kabinet: UV-resistent polycarbonat af høj kvalitet
Materiale Farve: hvid

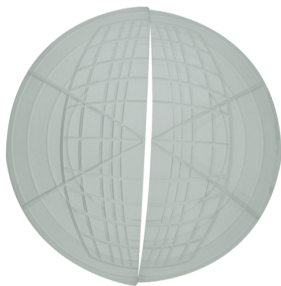

Aafdækningslameller PD2N/PD3N

Art.No: 37367

Kabinet: ABS



Sæt til montering af pendul PD2/3/4 P

Art.No: 93179

Dimensioner: 1 : Ø 113 x 79 mm, 2 : Ø 113 x 34 mm
Kabinet: UV-resistent polycarbonat af høj kvalitet
Materiale Farve: hvid, svarende til RAL9010

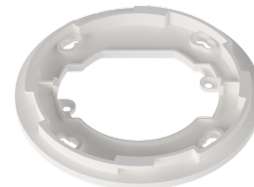

Adapterring PD2N DM

Art.No: 93089

Dimensioner: Ø 101 x 10 mm
Kabinet: UV-resistent polycarbonat af høj kvalitet
Materiale Farve: hvid mat, svarende til RAL9010