

B.E.G.**LUXOMAT®**

PD4N-S

93241 EAN: 4007529932412

- Napětí: 110 - 240 V AC 50 / 60 Hz
- Rozměry: Ø 106 x 92 mm
- Spotřeba elektrické energie: ca. 0.2 W

Order data

Designation	Barva	Art.No
PD4N-S	bílá	93241

Accessories

Designation	Barva	Art.No
drátěný koš BSK (Ø 200 x 90 mm)	bílá	92199
SM montážní sada IP65 PD4N	bílá	93314
SM montážní sada IP54 PD4N H	antracitová	93786
SM montážní sada IP54 PD4N H	bílá	93465
SM montážní sada IP54 PD4N H	černá	93788
SM montážní sada IP54 PD4N H	dopravní bílá	93787
lens PD4N, krycí kroužek	antracitová	93731
lens PD4N, krycí kroužek	černá	93733
lens PD4N, krycí kroužek	dopravní bílá	93732
Corridor lens PD4N type A	bílá	93073
nástěnný držák PD2N/4N Typ A	dopravní bílá	93702
nástěnný držák PD2N/4N Typ A	antracitová	93701
nástěnný držák PD2N/4N Typ A	bílá	93700
nástěnný držák PD2N/4N Typ A	černá	93703

Technical data

Napětí:	110 - 240 V AC 50 / 60 Hz
Rozměry:	Ø 106 x 92 mm
Spotřeba elektrické energie:	ca. 0.2 W
Detekční rozsah:	vodorovný 360° (stropní montáž) max. Ø 24 m křížem max. Ø 8 m
Dosah:	přímo max. Ø 6.4 m sedící
Sledovaná oblast (pohyb křížem):	450 m ² / 2.5 m montážní výška
Montážní výška min./max./doporučená:	2 m / 10 m / 2.5 m
Stupeň krytí:	IP20 / třída II
Odolnost vůči rázu:	IK04
Okolní teplota:	-25 °C až +50 °C
Bydlení:	obal UV a nárazuvzdorný polykarbonát
Barva materiál:	bílá mat
Interval pulso:	2 nebo 9 s

Product information

Detektor Slave s velkým detekčním rozsahem

Pro rozšíření detekčního rozsahu přístroje master

Spínací impuls k Detektor Master při rozpoznání pohybu nezávisle na jasů okolí

Kompatibilní se všemi přístroji master kromě: PD4-M-DS-FC, 11-48V-přístroje, PD9-M-SDB, PD4-M-DAA4G, Indoor 140-L, PD2N-M-1C-LED

příklady použití:

open space kanceláře, konferenční místnosti, třídy/seminární místnosti, schodiště, malé kanceláře, sportovní haly/ skladovací haly

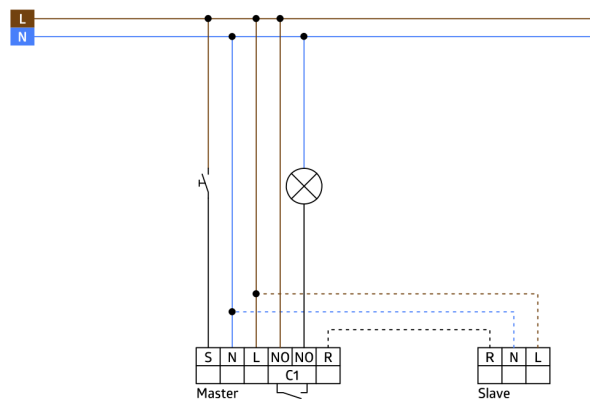
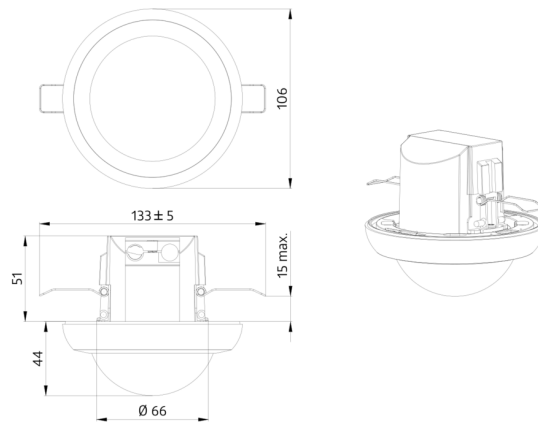

Accessories

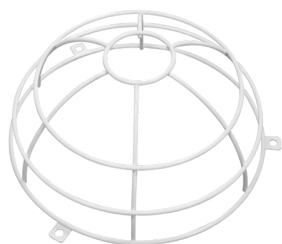

drátěný koš BSK (Ø 200 x 90 mm)

Art.No: 92199

Rozměry: Ø 200 x 90 mm
Odolnost vůči rázu: IK09
Bydlení: lakovaný ocelový koš



SM montážní sada IP65 PD4N

Art.No: 93314

Rozměry: 133 x 133 x 69 mm
Stupeň krytí: IP65
Barva materiál: bílá



SM montážní sada IP54 PD4N H

Art.No: 93786

Rozměry: Ø 110 x 45 mm
Stupeň krytí: IP54
Barva materiál: antracitová, podobný RAL7016



SM montážní sada IP54 PD4N H

Art.No: 93465

Rozměry: Ø 110 x 45 mm
Stupeň krytí: IP54
Barva materiál: bílá, podobný RAL9010



SM montážní sada IP54 PD4N H

Art.No: 93788

Rozměry: Ø 110 x 45 mm
Stupeň krytí: IP54
Barva materiál: černá, podobný RAL9005



SM montážní sada IP54 PD4N H

Art.No: 93787

Rozměry: Ø 110 x 45 mm
Stupeň krytí: IP54
Barva materiál: dopravní bílá, podobný RAL9016



lens PD4N, krycí kroužek

Art.No: 93731

Detekční rozsah: vodorovný 360° (stropní montáž)
Dosah: max. Ø 24 m
křížem
max. Ø 8 m
přímo
max. Ø 6.4 m
sedící
Sledovaná oblast (pohyb křížem):
450 m² / 2.5 m montážní výška



lens PD4N, krycí kroužek

Art.No: 93733

Detekční rozsah: vodorovný 360° (stropní montáž)
Dosah: max. Ø 24 m
křížem
max. Ø 8 m
přímo
max. Ø 6.4 m
sedící
Sledovaná oblast (pohyb křížem):
450 m² / 2.5 m montážní výška



lens PD4N, krycí kroužek

Art.No: 93732

Detekční rozsah: vodorovný 360° (stropní montáž)
Dosah: max. Ø 24 m
křížem
max. Ø 8 m
přímo
max. Ø 6.4 m
sedící
Sledovaná oblast (pohyb křížem):
450 m² / 2.5 m montážní výška



Corridor lens PD4N type A

Art.No: 93073

Detekční rozsah: vodorovný 360°
(stropní montáž)
Dosah: max. Ø 40 m
křížem
max. Ø 20 m přímo
Sledovaná oblast (pohyb křížem): 250
m² / 2.5 m montážní výška

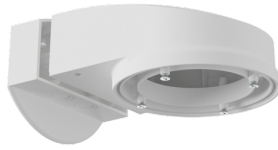

nástěnný držák PD2N/4N Typ A

Art.No: 93702

Rozměry: 133 x 106 x 66 mm
Stupeň krytí: IP54 / třída II
Bydlení: obal UV a nárazuvzdorný
polykarbonát

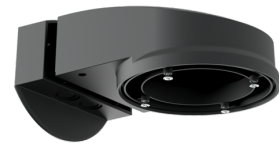

nástěnný držák PD2N/4N Typ A

Art.No: 93701

Rozměry: 133 x 106 x 66 mm
Stupeň krytí: IP54 / třída II
Bydlení: obal UV a nárazuvzdorný
polykarbonát

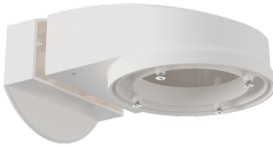

nástěnný držák PD2N/4N Typ A

Art.No: 93700

Rozměry: 133 x 106 x 66 mm
Stupeň krytí: IP54 / třída II
Bydlení: obal UV a nárazuvzdorný
polykarbonát

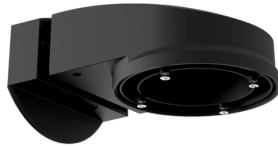

nástěnný držák PD2N/4N Typ A

Art.No: 93703

Rozměry: 133 x 106 x 66 mm
Stupeň krytí: IP54 / třída II
Bydlení: obal UV a nárazuvzdorný
polykarbonát



nástěnný držák PD2N/4N Typ A

Art.No: 93164

Rozměry: 133 x 106 x 66 mm
Stupeň krytí: IP54 /
Bydlení: obal UV a nárazuvzdorný
polykarbonát