

**B.E.G.****LUXOMAT®**

## PD4N-M-DACO DALI-2

93460 EAN: 4007529934607

PIR snímač přítomnosti DALI-2 s integrovaným aplikačním řadičem DALI, snímáním v úhlu 360° a dosahem až Ø24 m (450 m<sup>2</sup>)

### Oblasti použití

- vstupní haly
- chodby/chodby
- malé kanceláře
- open space kanceláře
- konferenční místnosti
- třídy/seminární místnosti
- sportovní haly/ skladovací haly

### Objednací údaje

Označení	Barva	Č. zboží
PD4N-M-DACO DALI-2	bílá	93460

### Příslušenství

Označení	Barva	Č. zboží
BLE-IR-adaptér	černá	93067
IR-adaptér pro chytré telefony	černá	92726
IR-PD-DALI	-	92094
IR-PD-DALI-LD	-	92652
IR-PD-DALI-E	-	92122
IR-PD-DALI-Mini	-	92112
SM montážní sada IP54 PD4N H	antracitová	93786
SM montážní sada IP54 PD4N H	bílá	93465
SM montážní sada IP54 PD4N H	černá	93788
SM montážní sada IP54 PD4N H	dopravní bílá	93787
SM montážní sada IP65 PD4N	bílá	93314
Corridor lens PD4N type A, krycí kroužek	dopravní bílá	93742
Corridor lens PD4N type A, krycí kroužek	antracitová	93741

Corridor lens PD4N type A, krycí kroužek	černá	93743
Corridor lens PD4N type A lens PD4N, krycí kroužek	bílá	93073
lens PD4N, krycí kroužek	antracitová	93731
lens PD4N, krycí kroužek	černá	93733
lens PD4N, krycí kroužek	dopravní bílá	93732
drátěný koš BSK (Ø 200 x 90 mm)	bílá	92199
nástěnný držák PD2N/4N Typ A	dopravní bílá	93702
nástěnný držák PD2N/4N Typ A	antracitová	93701
nástěnný držák PD2N/4N Typ A	bílá	93700
nástěnný držák PD2N/4N Typ A	černá	93703
nástěnný držák PD2N/4N Typ A	bílá	93164

## Technické údaje

Napětí:	230 V AC ±10% 50 Hz
Rozměry:	Ø 106 x 95 mm
Spotřeba elektrické energie:	ca. 2 W
Detektor slave:	až do 8
Detekční rozsah:	vodorovný 360° (stropní montáž) max. Ø 24 m křížem max. Ø 8 m přímo max. Ø 6.4 m sedící
Dosah:	
Sledovaná oblast (pohyb křížem):	450 m <sup>2</sup> / 2.5 m montážní výška
Montážní výška min./max./doporučená:	2 m / 10 m / 2.5 m
Stupeň krytí:	IP20 / třída II
Odolnost vůči rázu:	IK04
Okolní teplota:	-25 °C až +50 °C
Bydlení:	obal UV a nárazuvzdorný polykarbonát
Barva materiál:	bílá mat, podobný RAL9010

### kanál 1 (ovládání osvětlení)

Výstup DALI:	80 mA (garantováno), 125 mA (max.), Vypínací mechanismus
Podporované předřadníky:	DT0, DT5, DT6, DT7
Podporované ovládací zařízení:	- (single master)
Čas doběhu:	1 min - 150 min 10 - 30 % / OFF / 5 min - 60 min / ∞
Orientační světlo:	
Nastavená hodnota jasu:	10 - 2500 lux
Měření smíšeného světla:	měření smíšeného světla

## Informace o produktu

Detektor přítomnosti s integrovaným aplikačním ovladačem DALI pro energeticky účinné řízení osvětlení

DALI-2 certifikovaný produkt

Integrované napájení DALI

Rozhraní DALI pro ovládání digitálních, stmívatelných ECG v režimu vysílání

Manuální spínání nebo stmívání pomocí konvenčních tlačítek.

Obousměrná IR komunikace umožňuje rychlou integraci do funkce projektového řízení B.E.G. One app

Kompletní rozsah funkcí je možné aktivovat s použitím IR adaptéru B.E.G. a kompatibilním chytrým telefonem nebo tabletem (Android, iOS).

Poloautomatický, plně automatický nebo režim soumrakového spínače.

Nastavitelná dynamika regulace (minimální a maximální hodnoty)

Nastavitelná rychlost a zpoždění regulace

Navrženo jako jediné hlavní zařízení, nelze jej propojit do sítě

Oblast detekce lze rozšířit pomocí podřízených zařízení.

Měření míšeného světla díky vnitřnímu a vnějšímu světelnému senzoru.

Výstupní výkon DALI lze zvýšit pomocí příslušenství

Integrovaný obvod závislý na denním světle (nebo spínací výstup).

Nastavitelná spínací hodnota

Poslední hodnota - funkce připomenutí pro spínací hodnotu

Nastavitelná nastavená hodnota jasu a faktor odrazu

Indikace aktuální hodnoty světelného senzoru v B.E.G. One app

Samokontrola a zobrazení chyb zařízení v B.E.G. One app

Stav LED diod lze aktivovat / deaktivovat.

PIN

Funkce chodby - Deaktivuje možnost vypnout světlo tlačítkem

Počet účastníků DALI lze rychle a spolehlivě určit pomocí B.E.G. online plánovač linek DALI

Software je zpětně kompatibilní s první generací (kromě DSI, funkce dvojitého zámku a chodby)

Tovární nastavení 10minutová doba doběhu a nastavená hodnota jasu 500 luxů

Včetně předmontované pružinové svorky s odlehčením tahu a ochranného krytu proti dotyku pro montáž pod strop

Dostupné příslušenství pro povrchovou montáž

Volitelně dostupné příslušenství pro montáž na stěnu

Další příslušenství pro barevné sladění je volitelně k dispozici

**příklady použití:**

vstupní haly, chodby/chodby, malé kanceláře, open space kanceláře, konferenční místnosti, třídy/seminární místnosti, sportovní haly/ skladovací haly

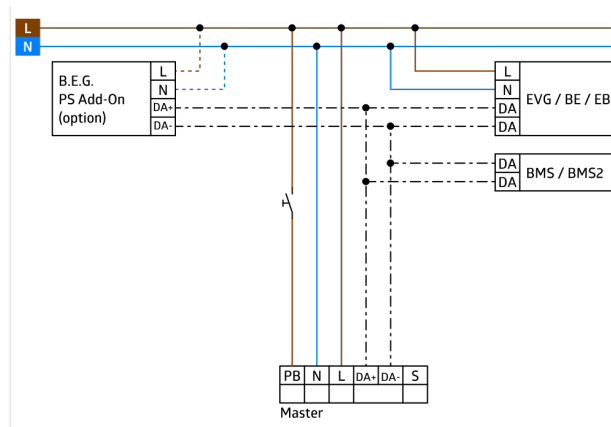
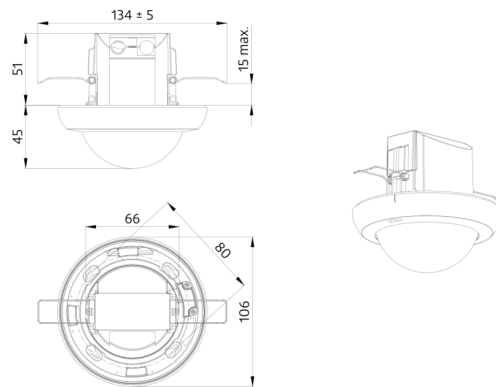

## Příslušenství



### BLE-IR-adaptér

Č. zboží: 93067

Rozměry: 40 x 55 x 103 mm  
Barva materiál: černá  
Frekvence: 2.4 GHz ISM band, GFSK  
0.2 dBm + 5.3 dBi = 5.5 dBm



### IR-adaptér pro chytré telefony

Č. zboží: 92726

Rozměry: 47 x 19 x 10 mm  
Stupeň krytí: IP20  
Okolní teplota: -20 °C až +40 °C



### IR-PD-DALI

Č. zboží: 92094

Rozměry: 80 x 60 x 8 mm  
Barva materiál: -  
Accu: lithium 3.0 V <BR>0 mAh



### IR-PD-DALI-LD

Č. zboží: 92652

Rozměry: 83 x 53 x 17 mm  
Barva materiál: -  
Rozsah přenosu:  
<B>zatažený/tmavý</B> max. 12 m



### IR-PD-DALI-E

Č. zboží: 92122

Baterie: 3.0 V lithium CR2032 (včetně)  
Rozměry: 80 x 60 x 8 mm  
Barva materiál: -



### IR-PD-DALI-Mini

Č. zboží: 92112

Rozměry: 57 x 35 x 7 mm  
Barva materiál: -  
Accu: lithium 3.0 V <BR>0 mAh



### SM montážní sada IP54 PD4N H

Č. zboží: 93786

Rozměry: Ø 110 x 45 mm  
Stupeň krytí: IP54  
Barva materiál: antracitová, podobný RAL7016



### SM montážní sada IP54 PD4N H

Č. zboží: 93465

Rozměry: Ø 110 x 45 mm  
Stupeň krytí: IP54  
Barva materiál: bílá, podobný RAL9010



### SM montážní sada IP54 PD4N H

Č. zboží: 93788

Rozměry: Ø 110 x 45 mm  
Stupeň krytí: IP54  
Barva materiál: černá, podobný RAL9005

**SM montážní sada IP54 PD4N H**

Č. zboží: 93787

Rozměry: Ø 110 x 45 mm

Stupeň krytí: IP54

Barva materiál: dopravní bílá, podobný RAL9016

**SM montážní sada IP65 PD4N**

Č. zboží: 93314

Rozměry: 133 x 133 x 69 mm

Stupeň krytí: IP65

Barva materiál: bílá

**Corridor lens PD4N type A, krycí kroužek**

Č. zboží: 93742

Detekční rozsah: vodorovný 360° (stropní montáž)

Dosah: max. &amp;Oslash; 40 m

křížem&lt;br&gt;max. &amp;Oslash; 20 m přímo

Sledovaná oblast (pohyb křížem): 250 m<sup>2</sup> / 2.5 m montážní výška**Corridor lens PD4N type A, krycí kroužek**

Č. zboží: 93741

Detekční rozsah: vodorovný 360° (stropní montáž)

Dosah: max. &amp;Oslash; 40 m

křížem&lt;br&gt;max. &amp;Oslash; 20 m přímo

Sledovaná oblast (pohyb křížem): 250 m<sup>2</sup> / 2.5 m montážní výška**Corridor lens PD4N type A, krycí kroužek**

Č. zboží: 93743

Detekční rozsah: vodorovný 360° (stropní montáž)

Dosah: max. &amp;Oslash; 40 m

křížem&lt;br&gt;max. &amp;Oslash; 20 m přímo

Sledovaná oblast (pohyb křížem): 250 m<sup>2</sup> / 2.5 m montážní výška**Corridor lens PD4N type A**

Č. zboží: 93073

Detekční rozsah: vodorovný 360° (stropní montáž)

Dosah: max. &amp;Oslash; 40 m

křížem&lt;br&gt;max. &amp;Oslash; 20 m přímo

Sledovaná oblast (pohyb křížem): 250 m<sup>2</sup> / 2.5 m montážní výška**lens PD4N, krycí kroužek**

Č. zboží: 93731

Detekční rozsah: vodorovný 360° (stropní montáž)

Dosah: max. &amp;Oslash; 24 m

křížem&lt;br&gt;max. &amp;Oslash; 8 m

přímo&lt;br&gt;max. &amp;Oslash; 6.4 m sedící

Sledovaná oblast (pohyb křížem): 450 m<sup>2</sup> / 2.5 m montážní výška**lens PD4N, krycí kroužek**

Č. zboží: 93733

Detekční rozsah: vodorovný 360° (stropní montáž)

Dosah: max. &amp;Oslash; 24 m

křížem&lt;br&gt;max. &amp;Oslash; 8 m

přímo&lt;br&gt;max. &amp;Oslash; 6.4 m sedící

Sledovaná oblast (pohyb křížem): 450 m<sup>2</sup> / 2.5 m montážní výška**lens PD4N, krycí kroužek**

Č. zboží: 93732

Detekční rozsah: vodorovný 360° (stropní montáž)

Dosah: max. &amp;Oslash; 24 m

křížem&lt;br&gt;max. &amp;Oslash; 8 m

přímo&lt;br&gt;max. &amp;Oslash; 6.4 m sedící

Sledovaná oblast (pohyb křížem): 450 m<sup>2</sup> / 2.5 m montážní výška

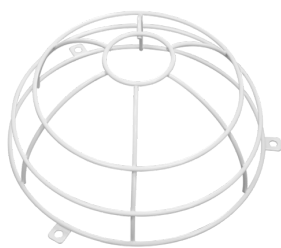

**drátěný koš BSK (Ø 200 x 90 mm)**

Č. zboží: 92199

Rozměry: Ø 200 x 90 mm  
Odolnost vůči rázu: IK09  
Bydlení: lakovaný ocelový koš

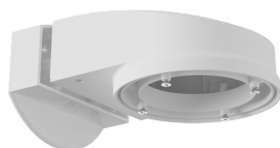

**nástěnný držák PD2N/4N Typ A**

Č. zboží: 93702

Rozměry: 133 x 106 x 66 mm  
Stupeň krytí: IP54 / třída II  
Bydlení: obal UV a nárazuvzdorný polykarbonát

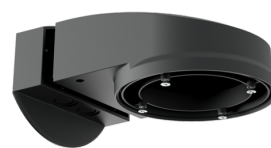

**nástěnný držák PD2N/4N Typ A**

Č. zboží: 93701

Rozměry: 133 x 106 x 66 mm  
Stupeň krytí: IP54 / třída II  
Bydlení: obal UV a nárazuvzdorný polykarbonát

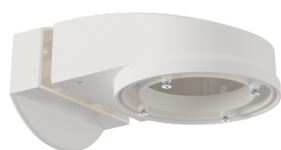

**nástěnný držák PD2N/4N Typ A**

Č. zboží: 93700

Rozměry: 133 x 106 x 66 mm  
Stupeň krytí: IP54 / třída II  
Bydlení: obal UV a nárazuvzdorný polykarbonát

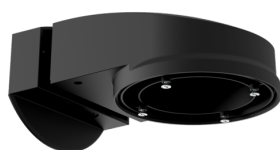

**nástěnný držák PD2N/4N Typ A**

Č. zboží: 93703

Rozměry: 133 x 106 x 66 mm  
Stupeň krytí: IP54 / třída II  
Bydlení: obal UV a nárazuvzdorný polykarbonát



**nástěnný držák PD2N/4N Typ A**

Č. zboží: 93164

Rozměry: 133 x 106 x 66 mm  
Stupeň krytí: IP54 /  
Bydlení: obal UV a nárazuvzdorný polykarbonát