

B.E.G.**LUXOMAT®**

PD2N-M-DACO-1C DALI-2

93455 EAN: 4007529934553

PIR snímač přítomnosti DALI-2 s integrovaným aplikačním radičem DALI, snímáním v úhlu 360° a dosahem až Ø10 m (78 m²), s spínacím relé

Oblasti použití

- malé kanceláře
- open space kanceláře

Objednací údaje

Označení	Barva	Č. zboží
PD2N-M-DACO-1C DALI-2	bílá	93455

Příslušenství

Označení	Barva	Č. zboží
BLE-IR-adaptér	černá	93067
IR-adaptér pro chytré telefony	černá	92726
IR-PD-DALI-1C	-	92116
IR-PD-DALI	-	92094
IR-PD-DALI-LD	-	92652
IR-PD-DALI-Mini	-	92112
SM montážní sada IP54 PD2N H	bílá	93454
SM montážní sada IP54 PD2N H	černá	93783
SM montážní sada IP54 PD2N H	dopravní bílá	93782
SM montážní sada IP54 PD2N H	antracitová	93781
krycí kroužek PD2N FC	černá	93773
krycí kroužek PD2N FC	dopravní bílá	93772
krycí kroužek PD2N FC	antracitová	93771
krycí kroužek PD2N FM	černá	93763
krycí kroužek PD2N FM	dopravní bílá	93762

krycí kroužek PD2N FM	antracitová	93761
krycí kroužek PD2N FM	bílá	93760
drátěný koš BSK (Ø 200 x 90 mm)	bílá	92199
nástěnný držák PD2N/4N Typ A	dopravní bílá	93702
nástěnný držák PD2N/4N Typ A	antracitová	93701
nástěnný držák PD2N/4N Typ A	bílá	93700
nástěnný držák PD2N/4N Typ A	černá	93703
nástěnný držák PD2N/4N Typ A	bílá	93164
SM zásuvka pro nástěnný držák	bílá	93192
krycí lamela PD2N/PD3N		37367
Sada pro montáž kyvadla PD2/3/4 SM	bílá	93179
Adaptační kroužek PD2N FM		93089

Technické údaje

Napětí:	230 V AC \pm 10% 50 Hz
Rozměry:	Ø 84 x 85 mm
Spotřeba elektrické energie:	ca. 2 W
Detektor slave:	až do 8
Detekční rozsah:	vodorovný 360° (stropní montáž) max. Ø 10 m křížem
Dosah:	max. Ø 6 m přímo max. Ø 4 m sedící
Sledovaná oblast (pohyb křížem):	78 m ² / 2.5 m montážní výška
Montážní výška min./max./doporučená:	2 m / 5 m / 2.5 m
Stupeň krytí:	IP20 / třída II
Odolnost vůči rázu:	IK05
Okolní teplota:	-25 °C až +50 °C
Bydlení:	obal UV a nárazuvzdorný polykarbonát
Barva materiál:	bílá mat, podobný RAL9010

kanál 1 (ovládání osvětlení)

Výstup DALI:	80 mA (garantováno), 125 mA (max.), Vypínací mechanismus
Podporované předřadníky:	DT0, DT5, DT6, DT7
Podporované ovládací zařízení:	- (single master)
Čas doběhu:	1 min - 150 min
Orientační světlo:	10 - 30 % / OFF / 5 min - 60 min / ∞
Nastavená hodnota jasu:	10 - 2500 lux

kanál 2 (HVAC nebo ovládání osvětlení)

Spínací kapacita:	2300 W, $\cos \varphi = 1$ 1150 VA, $\cos \varphi = 0.5$ 800 W LED max. náběhový proud I_p (20 ms) = 165 A
Typ kontaktu:	1x μ kontakt, bezpotenciálový, bistabilní
Čas doběhu:	5 min - 120 min, poplachový impuls, impuls
Měření smíšeného světla:	měření smíšeného světla

Informace o produktu

Detektor přítomnosti s integrovaným aplikačním ovladačem DALI pro energeticky účinné řízení osvětlení

DALI-2 certifikovaný produkt

Integrované napájení DALI

Rozhraní DALI pro ovládání digitálních, stmívatelných ECG v režimu vysílání

Manuální spínání nebo stmívání pomocí konvenčních tlačítek.

Obousměrná IR komunikace umožňuje rychlou integraci do funkce projektového řízení B.E.G. One app

Kompletní rozsah funkcí je možné aktivovat s použitím IR adaptéru B.E.G. a kompatibilním chytrým telefonem nebo tabletem (Android, iOS).

Poloautomatický, plně automatický nebo režim soumrakového spínače.

Výkonné přepínací relé pro různé operační režimy, např. mezní funkce pro předřadníky DALI, HVAC, osvětlení tabule.

Nastavitelná dynamika regulace (minimální a maximální hodnoty)

Nastavitelná rychlost a zpoždění regulace

Navrženo jako jediné hlavní zařízení, nelze jej propojit do sítě

Oblast detekce lze rozšířit pomocí podřizovaných zařízení.

Měření míšeného světla díky vnitřnímu a vnějšímu světelnému senzoru.

Výstupní výkon DALI lze zvýšit pomocí příslušenství

Integrovaný obvod závislý na denním světle (nebo spínací výstup).

Nastavitelná spínací hodnota

Poslední hodnota - funkce připomenutí pro spínací hodnotu

Nastavitelná nastavená hodnota jasu a faktor odrazu

Indikace aktuální hodnoty světelného senzoru v B.E.G. One app

Samokontrola a zobrazení chyb zařízení v B.E.G. One app

Stav LED diod lze aktivovat / deaktivovat.

PIN

Funkce chodby - Deaktivuje možnost vypnout světlo tlačítkem

Počet účastníků DALI lze rychle a spolehlivě určit pomocí B.E.G. online plánovač linek DALI

Vyloučení ztrát v pohotovostním režimu světelného systému v souladu s EnEV DIN V 18599-4

Software je zpětně kompatibilní s první generací (kromě DSI, funkce dvojitého zámku a chodby)

Tovární nastavení 10minutová doba doběhu a nastavená hodnota jasu 500 luxů

Včetně předmontované pružinové svorky s odlehčením tahu a ochranného krytu proti dotyku pro montáž pod strop

Dostupné příslušenství pro povrchovou montáž

příklady použití:

malé kanceláře, open space kanceláře

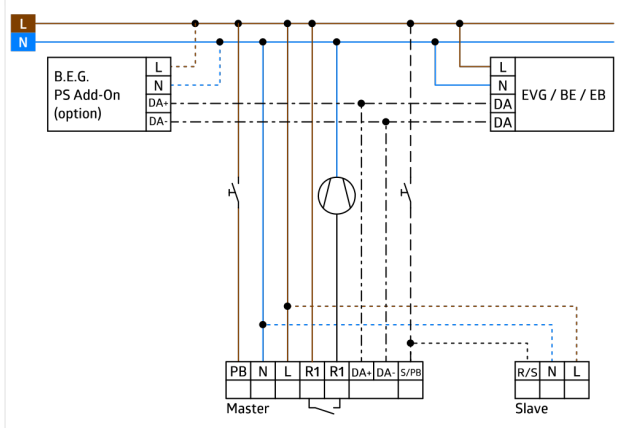
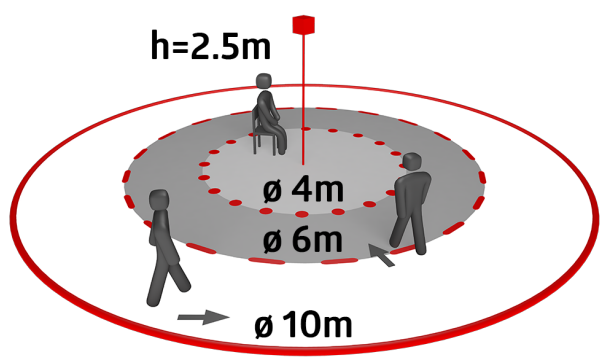
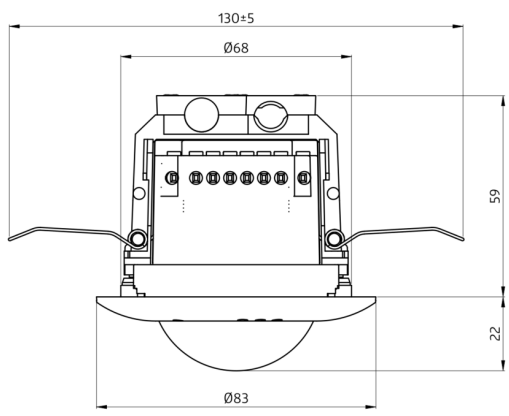

Příslušenství



BLE-IR-adaptér
Č. zboží: 93067

Rozměry: 40 x 55 x 103 mm
Barva materiál: černá
Frekvence: 2.4 GHz ISM band, GFSK
0.2 dBm + 5.3 dBi = 5.5 dBm



IR-adaptér pro chytré telefony
Č. zboží: 92726

Rozměry: 47 x 19 x 10 mm
Stupeň krytí: IP20
Okolní teplota: -20 °C až +40 °C



IR-PD-DALI-1C
Č. zboží: 92116

Baterie: 3.0 V lithium CR2032 (včetně)
Rozměry: 80 x 60 x 8 mm
Barva materiál: -



IR-PD-DALI
Č. zboží: 92094

Rozměry: 80 x 60 x 8 mm
Barva materiál: -
Accu: lithium 3.0 V
0 mAh



IR-PD-DALI-LD
Č. zboží: 92652

Rozměry: 83 x 53 x 17 mm
Barva materiál: -
Rozsah přenosu:
zatažený/tmavý max. 12 m



IR-PD-DALI-Mini
Č. zboží: 92112

Rozměry: 57 x 35 x 7 mm
Barva materiál: -
Accu: lithium 3.0 V
0 mAh



SM montážní sada IP54 PD2N H
Č. zboží: 93454

Rozměry: Ø 110 x 65 mm
Stupeň krytí: IP54
Barva materiál: bílá, podobný RAL9010



SM montážní sada IP54 PD2N H
Č. zboží: 93783

Rozměry: Ø 110 x 65 mm
Stupeň krytí: IP54
Barva materiál: černá, podobný RAL9005



SM montážní sada IP54 PD2N H
Č. zboží: 93782

Rozměry: Ø 110 x 65 mm
Stupeň krytí: IP54
Barva materiál: dopravní bílá, podobný RAL9016



SM montážní sada IP54 PD2N H

Č. zboží: 93781

Rozměry: Ø 110 x 65 mm
Stupeň krytí: IP54
Barva materiál: antracitová, podobný RAL7016



krycí kroužek PD2N FC

Č. zboží: 93773

Rozměry: Ø 82 x 13 mm
Odolnost vůči rázu: IK05
Bydlení: obal UV a nárazuvzdorný polykarbonát



krycí kroužek PD2N FC

Č. zboží: 93772

Rozměry: Ø 82 x 13 mm
Odolnost vůči rázu: IK05
Bydlení: obal UV a nárazuvzdorný polykarbonát



krycí kroužek PD2N FC

Č. zboží: 93771

Rozměry: Ø 82 x 13 mm
Odolnost vůči rázu: IK05
Bydlení: obal UV a nárazuvzdorný polykarbonát

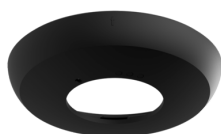

krycí kroužek PD2N FM

Č. zboží: 93763

Rozměry: Ø 106 x 20 mm
Odolnost vůči rázu: IK05
Bydlení: obal UV a nárazuvzdorný polykarbonát

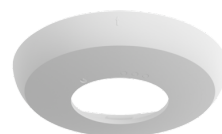

krycí kroužek PD2N FM

Č. zboží: 93762

Rozměry: Ø 106 x 20 mm
Odolnost vůči rázu: IK05
Bydlení: obal UV a nárazuvzdorný polykarbonát

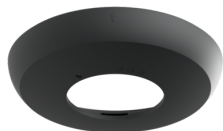

krycí kroužek PD2N FM

Č. zboží: 93761

Rozměry: Ø 106 x 20 mm
Odolnost vůči rázu: IK05
Bydlení: obal UV a nárazuvzdorný polykarbonát

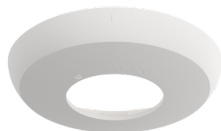

krycí kroužek PD2N FM

Č. zboží: 93760

Rozměry: Ø 106 x 20 mm
Odolnost vůči rázu: IK05
Bydlení: obal UV a nárazuvzdorný polykarbonát

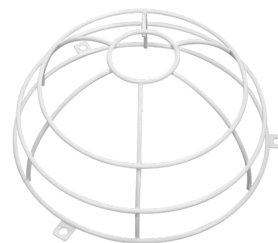

drátěný koš BSK (Ø 200 x 90 mm)

Č. zboží: 92199

Rozměry: Ø 200 x 90 mm
Odolnost vůči rázu: IK09
Bydlení: lakovaný ocelový koš

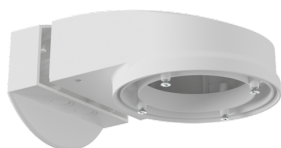
**nástěnný držák PD2N/4N Typ A**

Č. zboží: 93702

Rozměry: 133 x 106 x 66 mm
Stupeň krytí: IP54 / třída II
Bydlení: obal UV a nárazuvzdorný polykarbonát

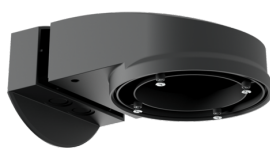
**nástěnný držák PD2N/4N Typ A**

Č. zboží: 93701

Rozměry: 133 x 106 x 66 mm
Stupeň krytí: IP54 / třída II
Bydlení: obal UV a nárazuvzdorný polykarbonát

**nástěnný držák PD2N/4N Typ A**

Č. zboží: 93700

Rozměry: 133 x 106 x 66 mm
Stupeň krytí: IP54 / třída II
Bydlení: obal UV a nárazuvzdorný polykarbonát

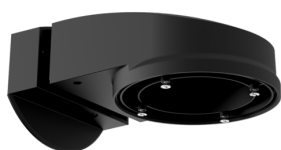
**nástěnný držák PD2N/4N Typ A**

Č. zboží: 93703

Rozměry: 133 x 106 x 66 mm
Stupeň krytí: IP54 / třída II
Bydlení: obal UV a nárazuvzdorný polykarbonát

**nástěnný držák PD2N/4N Typ A**

Č. zboží: 93164

Rozměry: 133 x 106 x 66 mm
Stupeň krytí: IP54 /
Bydlení: obal UV a nárazuvzdorný polykarbonát

**SM zásuvka pro nástěnný držák**

Č. zboží: 93192

Rozměry: 103 x 80 x 26 mm
Bydlení: obal UV a nárazuvzdorný polykarbonát
Barva materiál: bílá

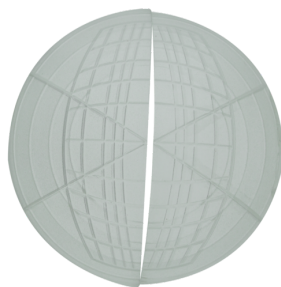
**krycí lamela PD2N/PD3N**

Č. zboží: 37367

Bydlení: ABS

**Sada pro montáž kyvadla PD2/3/4 SM**

Č. zboží: 93179

Rozměry: 1 : Ø 113 x 79 mm, 2 : Ø 113 x 34 mm
Bydlení: obal UV a nárazuvzdorný polykarbonát
Barva materiál: bílá, podobný RAL9010

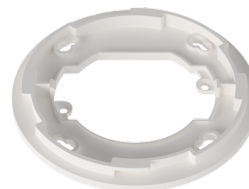
**Adaptační kroužek PD2N FM**

Č. zboží: 93089

Rozměry: Ø 101 x 10 mm
Bydlení: obal UV a nárazuvzdorný polykarbonát
Barva materiál: bílá mat, podobný RAL9010