



PD2N-KNXs-ST-FM

93511 EAN: 4007529935116

- Napětí: z KNX-BUS-sítě
- Rozměry: Ø 106 x 42 mm
- Elektřina: 12 mA

Order data

Designation	Barva	Art.No
PD2N-KNXs-ST-FM	bílá	93511

Accessories

Designation	Barva	Art.No
BLE-IR-adaptér	černá	93067
IR-PD-KNX	-	92123
SM montážní sada IP54 PD2N- / PD4N-FM	bílá	93307
SM montážní sada IP54 PD2N- / PD4N-FM	černá	93753
SM montážní sada IP54 PD2N- / PD4N-FM	dopravní bílá	93752
SM montážní sada IP54 PD2N- / PD4N-FM	antracitová	93751
krycí kroužek PD2N FM	černá	93763
krycí kroužek PD2N FM	dopravní bílá	93762
krycí kroužek PD2N FM	antracitová	93761
krycí kroužek PD2N FM	bílá	93760
drátěný koš BSK (Ø 200 x 90 mm)	bílá	92199

nástěnný držák PD2N/4N Typ A	dopravní bílá	93702
nástěnný držák PD2N/4N Typ A	antracitová	93701
nástěnný držák PD2N/4N Typ A	bílá	93700
nástěnný držák PD2N/4N Typ A	černá	93703
nástěnný držák PD2N/4N Typ A	bílá	93164
krycí lamela PD2N/PD3N		37367

Technical data

Napětí:	z KNX-BUS-sítě
Rozměry:	Ø 106 x 42 mm
Elektřina:	12 mA
Detekční rozsah:	vodorovný 360° (stropní montáž) max. Ø 10 m křížem
Dosah:	max. Ø 6 m přímo max. Ø 4 m sedící
Sledovaná oblast (pohyb křížem):	78 m ² / 2.5 m montážní výška
Montážní výška min./max./doporučená:	2 m / 5 m / 2.5 m
Stupeň krytí:	IP20 / třída III
Odolnost vůči rázu:	IK05
Okolní teplota:	-25 °C až +55 °C obal UV a nárazuvzdorný polykarbonát
Bydlení:	bílá mat, podobný RAL9010
Barva materiál:	
Počet světelných senzorů:	2
Počet PIR senzorů:	1
KNX TP 256:	Ano
KNX Secure:	Ano
Orientační světlo:	5 - 100 % / OFF / 1 min - 255 min
Noční osvětlení:	5 - 100 %
Nastavená hodnota jasu:	5 - 2000 lux

Product information

Detektor přítomnosti KNX s integrovaným sběrníkovým vazebním členem KNX-BUS

KNX Secure ready

Parametrizace podle ETS 5 pro integraci v KNX BUS systému

Individuální adaptace pohybového senzoru citlivosti.

Měření míšeného světla díky vnitřnímu a vnějšímu světelnému senzoru.

Inteligentní semi-automatický režim, regulační režim nezávislý na přítomnosti (fotoelektronický spínač), plně automatický režim.

1x světlo (pro regulaci nebo přepínání), 1x slave výstup, 3 oddělené HVAC-bloky

Regulace tří světelných skupin přes offset (externí vliv možný).

Krátká přítomnost, samočinný čas sledování, funkce chodby.

Různé zamykací funkce.

Měkký start.

Vyvolání světelných scén.

Deaktivovatelné indikátory stavu

Databázi výrobků pro import do databáze ETS je možné stáhnout z domovské stránky B.E.G.

Oblast detekce lze rozšířit díky režimu master-slave.

Extenzivní možnosti optimalizace pro měření světla.

Měřená hodnota světla se sdělí do sběrnice.

Adaptace tlumicí křivky.

Obousměrné dálkové ovládání s IR adaptérem a B.E.G. Aplikací do chytrého telefonu

PIN

IR možnost dálkového ovládání přes IR dálkový ovladač (volitelně).

Programovací tlačítko (fyzická adresa) je možné ovládat přes dálkové ovládání.

Režim HVAC (1=komfortní, 2=pohotovostní, 3=ekonomický, 4=nemrzoucí/tepelná ochrana)

Manuální vliv přes externí tlačítka KNX možný.

Funkční ovládání (tlukot srdce, cyklické odesílání).

Nucené vypnutí.

Centrální funkce vypnutí.

Varování před vypnutím.

Funkce svícení s volně parametrizovatelnou dobou svícení
1-100 hodin

Chování při vrácení napětí na sběrnici lze definovat podle
volby.

Variabilní bezpečnostní pauza po vypnutí světel.

Příklady použití:

kanceláře, konferenční místnosti, školy, školky, nemocnice
atd.

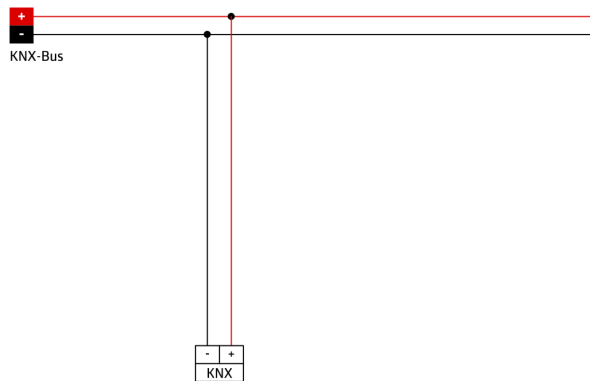
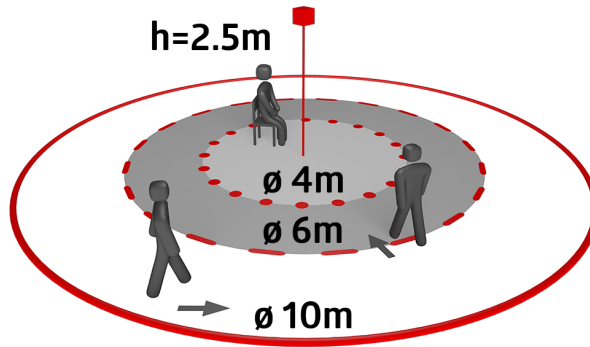
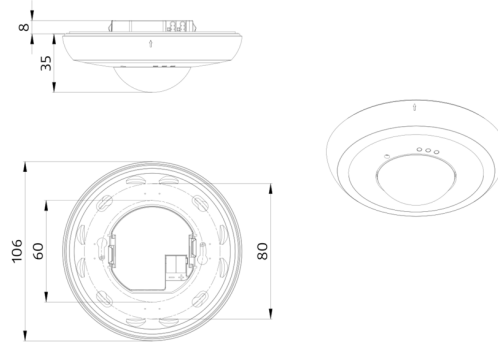

Accessories



BLE-IR-adaptér

Art.No: 93067

Rozměry: 40 x 55 x 103 mm

Barva materiál: černá

Frekvence: 2.4 GHz ISM band, GFSK
0.2 dBm + 5.3 dBi = 5.5 dBm

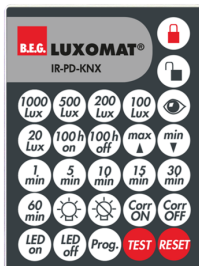

IR-PD-KNX

Art.No: 92123

Rozměry: 80 x 60 x 8 mm

Barva materiál: -

Accu: lithium 3.0 V
0 mAh



SM montážní sada IP54 PD2N- / PD4N-FM

Art.No: 93307

Rozměry: Ø 109 x 19 mm

Stupeň krytí: IP54

Barva materiál: bílá, podobný RAL9010



SM montážní sada IP54 PD2N- / PD4N-FM

Art.No: 93753

Rozměry: Ø 109 x 19 mm

Stupeň krytí: IP54

Bydlení: obal UV a nárazuvzdorný polykarbonát



SM montážní sada IP54 PD2N- / PD4N-FM

Art.No: 93752

Rozměry: Ø 109 x 19 mm

Stupeň krytí: IP54

Bydlení: obal UV a nárazuvzdorný polykarbonát



SM montážní sada IP54 PD2N- / PD4N-FM

Art.No: 93751

Rozměry: Ø 109 x 19 mm

Stupeň krytí: IP54

Bydlení: obal UV a nárazuvzdorný polykarbonát

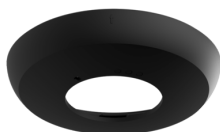

krycí kroužek PD2N FM

Art.No: 93763

Rozměry: Ø 106 x 20 mm

Odolnost vůči rázu: IK05

Bydlení: obal UV a nárazuvzdorný polykarbonát

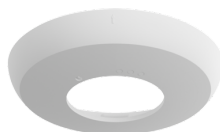

krycí kroužek PD2N FM

Art.No: 93762

Rozměry: Ø 106 x 20 mm

Odolnost vůči rázu: IK05

Bydlení: obal UV a nárazuvzdorný polykarbonát

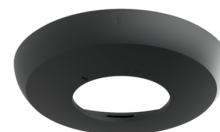

krycí kroužek PD2N FM

Art.No: 93761

Rozměry: Ø 106 x 20 mm

Odolnost vůči rázu: IK05

Bydlení: obal UV a nárazuvzdorný polykarbonát

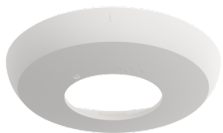
**krycí kroužek PD2N FM**

Art.No: 93760

Rozměry: Ø 106 x 20 mm
Odolnost vůči rázu: IK05
Bydlení: obal UV a nárazuvzdorný polykarbonát

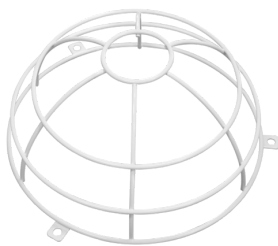
**drátěný koš BSK (Ø 200 x 90 mm)**

Art.No: 92199

Rozměry: Ø 200 x 90 mm
Odolnost vůči rázu: IK09
Bydlení: lakovaný ocelový koš

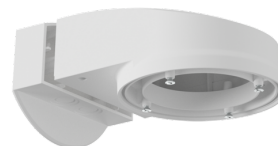
**nástěnný držák PD2N/4N Typ A**

Art.No: 93702

Rozměry: 133 x 106 x 66 mm
Stupeň krytí: IP54 / třída II
Bydlení: obal UV a nárazuvzdorný polykarbonát

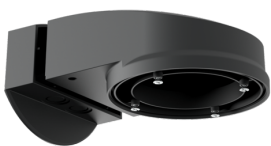
**nástěnný držák PD2N/4N Typ A**

Art.No: 93701

Rozměry: 133 x 106 x 66 mm
Stupeň krytí: IP54 / třída II
Bydlení: obal UV a nárazuvzdorný polykarbonát

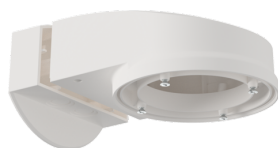
**nástěnný držák PD2N/4N Typ A**

Art.No: 93700

Rozměry: 133 x 106 x 66 mm
Stupeň krytí: IP54 / třída II
Bydlení: obal UV a nárazuvzdorný polykarbonát

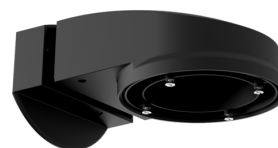
**nástěnný držák PD2N/4N Typ A**

Art.No: 93703

Rozměry: 133 x 106 x 66 mm
Stupeň krytí: IP54 / třída II
Bydlení: obal UV a nárazuvzdorný polykarbonát

**nástěnný držák PD2N/4N Typ A**

Art.No: 93164

Rozměry: 133 x 106 x 66 mm
Stupeň krytí: IP54 /
Bydlení: obal UV a nárazuvzdorný polykarbonát

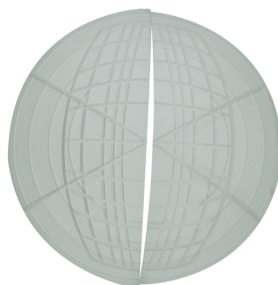
**krycí lamela PD2N/PD3N**

Art.No: 37367

Bydlení: ABS